

|   |            |
|---|------------|
| <b>Bitzer-kompressorit ja -koneikot</b>                     | <b>1.0</b> |
| <b>Muut kompressorit ja koneikot</b>                        | <b>1.1</b> |
| <b>Lämmönsiirtimet ja nestesäiliöt</b>                      | <b>2</b>   |
| <b>Danfoss-kylmäautomaatiikka</b>                           | <b>3.0</b> |
| <b>Danfoss Adap-Kool</b>                                    | <b>3.1</b> |
| <b>Sähköinen automaatiikka, puhaltimet, liuosventtiilit</b> | <b>4</b>   |
| <b>Putkistovarusteet</b>                                    | <b>5</b>   |
| <b>Putket, eristeet, putkistotarvikkeet, lämpölangat</b>    | <b>6</b>   |
| <b>Lukot, saranat, ovikoneistot</b>                         | <b>7</b>   |
| <b>Kylmäaineet, öljyt, muut kemikaalit</b>                  | <b>8</b>   |
| <b>Työkalut</b>   | <b>9</b>   |
| <b>Ilmastoinnin jäähdytys, kondenssivesipumput</b>          | <b>10</b>  |
| <b>Mitoitustaulukoita</b>                                   | <b>11</b>  |

# TUOTELUETTELO 2010

|   |                |             |  |               |             |
|---|----------------|-------------|--|---------------|-------------|
| <b>Bitzer-kompressorit ja -koneikot</b>         | <b>osa 1.0</b> | <b>Sivu</b> | <b>Sähköinen automatiikka, puhaltimet, liuosv.</b>   | <b>osa 4</b>  | <b>Sivu</b> |
| Puolihermeettiset kompressorit                  |                | 3           | Elektroniikka (termostaatit yms.)                    |               | 68          |
| Avokompressorit                                 |                | 6           | Kytinkellot (sulatuskellot)                          |               | 73          |
| Ruuvikompressorit                               |                | 8           | Kierroslukusäätimet, lämpötilapiirturit              |               | 74          |
| Puolihermeettiset koneikot                      |                | 9           | Kaasuvaroitussjärjestelmät                           |               | 74          |
| Ilmalauhdutteiset koneikot                      |                | 10          | Termostaatit ja pressostaatit Johnson Controls       |               | 75          |
| Ecoline-kompressorit                            |                | 11          | Puhallinmoottorit, telineet, siivet                  |               | 76          |
|   |                |             | Moottoroidut venttiilit liuoksille                   |               | 78          |
| <b>Muut kompressorit ja koneikot</b>            | <b>osa 1.1</b> |             | <b>Putkistovarusteet</b>                             | <b>osa 5</b>  |             |
| Hermeettiset kompressorit Tecumseh              |                | 12          | Kuivaimet, suodattimet, Virginia                     |               | 81          |
| Hermeettiset koneikot Tecumseh                  |                | 19          | Öljynerotitimet, -säiliöt, öljynnostelulaitteet, ESK |               | 84          |
| Hermeettiset koneikot, Tecumseh-varaosat        |                | 21          | Äänenvaimentimet, pisaranerotitimet, ESK             |               | 86          |
| Hermeettiset kompressorilauhduttimet Silensys   |                | 22          | Värinävaimentimet, Astroflex                         |               | 87          |
| Hermeettiset kompressorilauhduttimet COS        |                | 23          | Varoventtiilit, vaihtoventtiilit                     |               | 87          |
| Hermeettiset kompressorilauhduttimet Danfoss    |                | 24          | Öljynerotitimet, pisaranerotitimet, Alco             |               | 88          |
| Hermeettiset kompressorit ACC (Elektrolux)      |                | 25          | Rotalock-venttiilit                                  |               | 88          |
| Hermeettiset koneikot ACC (Elektrolux)          |                | 26          | Vesiventtiilit, virtauskytkimet, Johnson Controls    |               | 89          |
| Hermeettiset kompressorit Maneurop              |                | 27          | Magneetti-, takaisku-, sulkuventtiilit, Castel       |               | 90          |
| Maneurop-kompressorioöljyt                      |                | 28          | Suodattimet, kuivaimet, Castel                       |               | 90          |
| <b>Lämmönsiirtimet ja nestesäiliöt</b>          | <b>osa 2</b>   |             | <b>Putket, eristeet, putkistotarv., lämpölangat</b>  | <b>osa 6</b>  |             |
| Staattiset höyrytiset Dimico                    |                | 29          | Kupariputket, jäähdytyslaatu                         |               | 92          |
| Puhallinhöyrytiset Dimico                       |                | 31          | Kapillaariliittimet                                  |               | 93          |
| Varaosahöyrytiset                               |                | 31          | Eristemateriaalit                                    |               | 95          |
| Lamellituotteet Güntner                         |                | 32          | Putkikannakkeet                                      |               | 97          |
| Höyrytiset, lauhduttimet, nestejäähdyttimet AIA |                | 33          | Konsolit, holkit, juotosaineet                       |               | 98          |
| Lamellilohkot TTC                               |                | 33          | Lämpölangat, tarvikkeet                              |               | 99          |
| Puhallinhöyrytiset Lu-Ve                        |                | 34          | Neulaventtiilit                                      |               | 99          |
| Lauhduttimet Lu-Ve                              |                | 36          | Kierrellittimet                                      |               | 100         |
| Ilmajäähdytteiset lauhdutinkennot Tauceti       |                | 37          |  |               |             |
| Puhallinhöyrytiset Searle                       |                | 38          | <b>Lukot, saranat, ovikoneistot</b>                  | <b>osa 7</b>  |             |
| Lämmönsiirtimet, koaksiaalilämmönsiirtimet      |                | 39          | Lukot ja saranat, Fermod                             |               | 102         |
| Levyllämmönsiirtimet GEA                        |                | 40          | Lukot ja saranat, Kason                              |               | 104         |
| Varaajat, nestesäiliöt                          |                | 42          | Lukot ja saranat, Rahrbach                           |               | 105         |
|   |                |             | Tiivisteet, ovikoneistot, hyllyt                     |               | 106         |
| <b>Danfoss-kylmäautomatiikka</b>                | <b>osa 3.0</b> |             | <b>Kylmäaineet, öljyt, muut kemikaali</b>            | <b>osa 8</b>  |             |
| Paisuntaventtiilit                              |                | 44          | Kylmäaineet ja -liuokset                             |               | 107         |
| Magneettiventtiilit                             |                | 50          | Öljyt  |               | 108         |
| Termostaatit ja pressostaatit                   |                | 51          | Pesulaitteet ja -aineet                              |               | 108         |
| Säätimet  |                | 53          |  |               |             |
| Pääventtiilit, pilotventtiilit                  |                | 55          | <b>Työkalut</b>                                      | <b>osa 9</b>  |             |
| Laipat  |                | 55          | R600A työkalut                                       |               | 110         |
| Kuivaimet                                       |                | 57          | Kylmäaineen talteenotto                              |               | 110         |
| Takaiskuventtiilit                              |                | 57          | Täyttö- ja tyhjiöintilaitteet                        |               | 111         |
| Nestelasit                                      |                | 58          | Täyttöletku- ja huoltomittarisarjat                  |               | 112         |
| Avattavat kuivaimet                             |                | 59          | Huoltomittarit ja letkut                             |               | 112         |
| Lämmönvaihtimet                                 |                | 60          | Painemittarit  |               | 114         |
| Vesiventtiilit                                  |                | 60          | Lämpö- ja yleismittarit, vuodonetsimet               |               | 115         |
| Sulkuventtiilit                                 |                | 60          | Työkalut   |               | 116         |
| Pallosulkuventtiilit                            |                | 61          | Muovinen kapillaariputkisarja                        |               | 119         |
| <b>Danfoss Adap-Kool</b>                        | <b>osa 3.1</b> |             | <b>Ilmastoinnin jäähdytys</b>                        | <b>osa 10</b> |             |
| Sähkökeskukset                                  |                | 62          | Ilmastointilaitteet, ilmastointihöyrytiset           |               | 120         |
| m2, Micromon                                    |                | 62          | Ikkunakojeet   |               | 123         |
| Säätimet  |                | 62          | Kondenssivesipumput                                  |               | 124         |
| Elektroniset termostaatit                       |                | 63          | Putkikourut ja seinäkonsolit                         |               | 125         |
| Anturit   |                | 65          | ABS-muoviputket ja osat                              |               | 126         |
| Venttiilit                                      |                | 66          |  |               |             |
| Next Generation                                 |                | 67          |  |               |             |

## Yhteystiedot

# PUOLIHMERMEETTISET KOMPRESSORIT

R134a,R404A,R407C,R22

Imukaasujäähdytys / ilmajäähdytys

Varustettu kampikammion lämmitysvastuksella ja esteröijyllä

BITZER

2-sylinteriset



pö. 000000 / Fig. 000000, © Bitzer

| Tuote-numero | Malli        | Imutilavuus-<br>virta, m <sup>3</sup> /h | Vanha tyyppi | Bruttohinta €<br>(alv 0%) |
|--------------|--------------|--|--------------|---------------------------|
| 100180       | 2KC-05.2 Y * | 4,1                                      |              | 1 271,00                  |
| 100182       | 2JC-07.2 Y * | 5,2                                      |              | 1 285,00                  |
| 100185       | 2HC-1.2 Y *  | 6,5                                      | (2HL-1.2Y)   | 1 296,00                  |
| 100215       | 2HC-2.2 Y *  | 6,5                                      |              | 1 322,00                  |
| 100192       | 2GC-2.2 Y *  | 7,6                                      | (2GL-2.2Y)   | 1 322,00                  |
| 100214       | 2FC-2.2 Y *  | 9,5                                      | (2FL-2.2Y)   | 1 377,00                  |
| 100216       | 2FC-3.2 Y *  | 9,5                                      |              | 1 441,00                  |
| 100183       | 2EC 2.2 Y *  | 11,4                                     | (2EL-2.2Y)   | 1 933,00                  |
| 100184       | 2EC-3.2 Y    | 11,4                                     | (2EL-3.2Y)   | 2 081,00                  |
| 100186       | 2DC-2.2 Y    | 13,4                                     | (2DL-2.2Y)   | 2 009,00                  |
| 100187       | 2DC-3.2 Y    | 13,4                                     | (2DL-3.2Y)   | 2 090,00                  |
| 100188       | 2CC-3.2 Y    | 16,2                                     | (2CL-3.2Y)   | 2 081,00                  |
| 100189       | 2CC-4.2 Y    | 16,2                                     | (2CL-4.2Y)   | 2 169,00                  |
| 100223       | 2EL-2.2 Y    | 11,3                                     |              | 2 556,00                  |
| 100224       | 2EL-3.2 Y    | 11,3                                     |              | 2 754,00                  |
| 100225       | 2DL-2.2 Y    | 13,3                                     |              | 2 656,00                  |
| 100226       | 2DL-3.2 Y    | 13,3                                     |              | 2 769,00                  |
| 100218       | 2CL-3.2 Y    | 16,3                                     |              | 2 754,00                  |
| 100219       | 2CL-4.2 Y    | 16,3                                     |              | 2 875,00                  |
| 100227       | 2U-3.2 Y     | 18,6                                     |              | 2 985,00                  |
| 100228       | 2U-5.2 Y     | 18,6                                     |              | 3 295,00                  |
| 100229       | 2Q-4.2 Y     | 22,4                                     |              | 3 057,00                  |
| 100230       | 2Q-6.2 Y     | 22,4                                     |              | 3 498,00                  |
| 100231       | 2N-5.2 Y     | 28,0                                     |              | 3 833,00                  |
| 100232       | 2N-7.2 Y     | 28,0                                     |              | 4 027,00                  |

Lisävarusteet

|        |           |  |        |
|--------|-----------|--|--------|
| 220979 | 347320-33 | Öljynpaineenvartija MP54, asennussarja | 242,00 |
| 220983 | 347319-11 | Öljynpaineenvartija Delta P II         | 219,00 |
| 100151 | 343021-02 | Kansipuhallin 2U - 2N                  | 426,00 |
| 100150 | 343021-01 | Kansipuhallin 2KC - 2FC                | 281,00 |
| 100148 | 343021-12 | Kansipuhallin 2EC - 2CC                | 331,00 |

\* 1-vaiheisten kompressorien hinnat kysyttäessä

BITZER

4-sylinteriset



Imukaasujäähdytys, roiskevoideltu

Varustettu kampikammion lämmitysvastuksella ja esteröijyllä

|        |             |      |            |          |
|--------|-------------|------|------------|----------|
| 100335 | 4FC-3.2 Y   | 18,1 | (2U-3.2Y)  | 2 262,00 |
| 100337 | 4FC-5.2 Y   | 18,1 | (2U-5.2Y)  | 2 492,00 |
| 100339 | 4EC-4.2 Y   | 22,7 | (2Q-4.2Y)  | 2 315,00 |
| 100340 | 4EC-6.2 Y   | 22,7 | (2Q-6.2Y)  | 2 645,00 |
| 100342 | 4DC-5.2 Y   | 26,8 | (2N 5-2Y)  | 2 895,00 |
| 100343 | 4DC-7.2 Y   | 26,8 | (2N-7.2Y)  | 3 041,00 |
| 100344 | 4CC-6.2 Y   | 32,5 | (4V-6.2Y)  | 3 174,00 |
| 100378 | 4CC-9.2 Y   | 32,5 | (4V-10.2Y) | 3 297,00 |
| 100381 | 4VCS-6.2 Y  | 34,7 | (4V-6.2Y)  | 4 130,00 |
| 100383 | 4VCS-10.2 Y | 34,7 | (4V-10.2Y) | 4 294,00 |
| 100385 | 4TCS-8.2 Y  | 41,3 | (4T-8.2Y)  | 4 238,00 |
| 100387 | 4TCS-12.2 Y | 41,3 | (4T-12.2Y) | 4 420,00 |
| 100389 | 4PCS-10.2 Y | 48,5 | (4P-10.2Y) | 4 593,00 |
| 100391 | 4PCS-15.2 Y | 48,5 | (4P-15.2Y) | 4 789,00 |
| 100393 | 4NCS-12.2 Y | 56,2 | (4N-12.2Y) | 5 163,00 |
| 100395 | 4NCS-20.2 Y | 56,2 | (4N-20.2Y) | 5 476,00 |

**BITZER**  
**4-sylinteriset**Imukaasujäähdytys; öljypumppu  
Varustettu kampikammion lämmitysvastuksella ja esteröijyllä

| Tuote-numero         | Malli                | Imutilavuus-<br>virta, m <sup>3</sup> /h           | Vanha tyyppi | Bruttohinta €<br>(alv 0%) |
|----------------------|----------------------|--|--------------|---------------------------|
| 100380               | 4VC-6.2 Y            | 34,7   | (4V 6.2Y)    | 4 308,00                  |
| 100382               | 4VC-10.2 Y           | 34,7   | (4V-10.2Y)   | 4 480,00                  |
| 100384               | 4TC-8.2 Y            | 41,3   | (4T-8.2Y)    | 4 420,00                  |
| 100386               | 4TC-12.2Y            | 41,3   | (4T-12.2Y)   | 4 611,00                  |
| 100388               | 4PC-10.2 Y           | 48,5   | (4P-10.2Y)   | 4 792,00                  |
| 100390               | 4PC-15.2 Y           | 48,5   | (4P-15.2Y)   | 4 997,00                  |
| 100392               | 4NC-12.2 Y           | 56,2   | (4N-12.2Y)   | 5 386,00                  |
| 100394               | 4NC-20.2 Y           | 56,2   | (4N-20.2Y)   | 5 713,00                  |
| 100233               | 4Z-5.2 Y             | 28,1   |              | 4 336,00                  |
| 100234               | 4Z-8.2 Y             | 28,1   |              | 4 471,00                  |
| 100235               | 4V-6.2 Y             | 33,1   |              | 4 623,00                  |
| 100236               | 4V-10.2 Y            | 33,1   |              | 4 807,00                  |
| 100237               | 4T-8.2 Y             | 39,4   |              | 4 745,00                  |
| 100238               | 4T-12.2 Y            | 39,4   |              | 4 945,00                  |
| 100239               | 4P-10.2 Y            | 47,1   |              | 5 143,00                  |
| 100240               | 4P-15.2 Y            | 47,1   |              | 5 360,00                  |
| 100241               | 4N-12.2 Y            | 56,1   |              | 5 781,00                  |
| 100242               | 4N-20.2 Y            | 56,1   |              | 6 132,00                  |
| <b>Lisävarusteet</b> |                      |  |              |                           |
| 220979               | 347320-33            | Öljynpaineenvartija MP54, asennussarja             |              | 242,00                    |
| 220983               | 347319-11            | Öljynpaineenvartija Delta P II                     |              | 219,00                    |
| 220987               | 347334-03            | OLC-K1 optinen öljyvahti 4VCS-4NCS kompressoreille |              | 219,00                    |
| 100145               | 343021-19            | Kansipuhallin 4FC - 4CC                            |              | 426,00                    |
| 100147               | 343021-13            | Kansipuhallin 4VC - 4NC                            |              | 426,00                    |
| 100152               | 343021-03            | Kansipuhallin 4Z - 4N                              |              | 426,00                    |
|                      | 4Z-5.2 Y...4N-20.2 Y | Tehonsäätö 50 %, tehdasasennus                     |              | 312,00                    |
| 100154               | 302355-09            | Tehonsäätö 50 %, erillisenä 4Z - 4N                |              | 590,00                    |
| 100277               | 302367-01            | Tehonsäätö 50 %, erillisenä 4FC - 4CC              |              | 578,00                    |
| 100158               | 302355-12            | Tehonsäätö 50 %, erillisenä 4VC - 4NC              |              | 590,00                    |
|                      | 2U-3.2 Y...4N-20.2 Y | Käynnistyksenkevennys, tehdasasennus               |              | 463,00                    |
|                      |                      | Y/D -käynnisteiset moottorit                       |              | +5%                       |
|                      | 4Z-5.2 Y...4N-20.2 Y | Vesijäähdytteiset kannet                           |              | 135,00                    |

**BITZER**  
**4-sylinteriset**Imukaasujäähdytys varustettu kampikammion lämmitysvastuksella  
ja esteröijyllä

|                      |                       |  |  |          |
|----------------------|-----------------------|--|--|----------|
| 100243               | 4J-13.2 Y             | 63,5   |  | 6 789,00 |
| 100244               | 4J-22.2 Y             | 63,5   |  | 7 135,00 |
| 100245               | 4H-15.2 Y             | 73,6   |  | 6 805,00 |
| 100246               | 4H-25.2 Y             | 73,6   |  | 7 165,00 |
| 100247               | 4G-20.2 Y             | 84,5   |  | 7 636,00 |
| 100248               | 4G-30.2 Y             | 84,5   |  | 7 949,00 |
|                      |                       | 50 % tehonsäätö tehdasasennuksena            |  |          |
| <b>Lisävarusteet</b> |                       |  |  |          |
| 220997               | 302355-20             | Tehonsäätökansi, 4J - 6F                     |  | 615,00   |
|                      |                       | Käynnistyksenkevennys 4J - 6F, tehdasasennus |  | 487,00   |
| 100153               | 343021-04             | Kansipuhallin                                |  | 426,00   |
|                      |                       | Y/D-käynnisteiset moottorit                  |  | +5%      |
| 220979               | 347320-33             | Öljynpaineenvartija MP54, asennussarja       |  | 242,00   |
| 220983               | 347319-11             | Öljynpaineenvartija Delta P II               |  | 219,00   |
|                      | 4J-13.2 Y...4G-30.2 Y | Vesijäähdytteiset kannet, tehdasasennus      |  | 153,00   |

**BITZER****2- ja 4-sylinteriset tandemkompressorit**

Imukaasujäähdytys, roiskevoideltu,  
4VCS - 4NCS elektroninen öljymäärävahti erillisenä  
Varustettu kampikammion lämmitysvastuksella ja esteröijyllä



| Tuote-numero         | Malli           | Imutilavuus-<br>virta, m <sup>3</sup> /h           | Bruttohinta €<br>(alv 0%) |
|----------------------|-----------------|--|---------------------------|
| 100585               | 22EC-4.2Y 40S   | 22,7   | 4 067,00                  |
| 100586               | 22EC-6.2Y 40S   | 22,7   | 4 368,00                  |
| 100587               | 22DC-4.2Y 40S   | 26,8   | 4 219,00                  |
| 100588               | 22DC-6.2Y 40S   | 26,8   | 4 390,00                  |
| 100275               | 22CC-6.2Y 40S   | 32,5   | 4 368,00                  |
| 100589               | 22CC-8.2Y 40S   | 32,5   | 4 550,00                  |
|                      | 44FC-6.2Y 40S   | 36,1   | 4 737,00                  |
| 100267               | 44FC-10.2Y 40S  | 36,1   | 5 209,00                  |
| 100271               | 44EC-8.2Y 40S   | 45,4   | 4 844,00                  |
|                      | 44EC-12.2Y 40S  | 45,4   | 5 517,00                  |
| 100273               | 44DC-10.2Y 40S  | 53,7   | 6 027,00                  |
|                      | 44DC-14.2Y 40S  | 53,7   | 6 320,00                  |
| 100347               | 44CC-12.2Y 40S  | 65,0   | 6 596,00                  |
| 100276               | 44CC-18.2Y 40S  | 65,0   | 7 467,00                  |
| 100590               | 44VCS-12.2Y 40P | 69,4   | 8 399,00                  |
| 100591               | 44VCS-20.2Y 40P | 69,4   | 8 725,00                  |
| 100592               | 44TCS-16.2Y 40P | 82,6   | 8 613,00                  |
| 100593               | 44TCS-24.2Y 40P | 82,6   | 8 974,00                  |
| 100594               | 44PCS-20.2Y 40P | 97,0   | 9 321,00                  |
| 100595               | 44PCS-30.2Y 40P | 97,0   | 9 715,00                  |
| 100596               | 44NCS-24.2Y 40P | 112,4  | 10 460,00                 |
| 100597               | 44NCS-40.2Y 40P | 112,4  | 11 089,00                 |
| <b>Lisävarusteet</b> |                 |  |                           |
| 220983               | 347319-11       | Öljynpaineenvartija Delta P II                     | 219,00                    |
| 220979               | 347320-33       | Öljynpaineenvartija MP54, asennussarja             | 242,00                    |
| 220987               | 347334-03       | OLC-K1 optinen öljyvahti 4VCS-4NCS kompressoreille | 219,00                    |
| 100277               | 302367-01       | Tehonsäätö 50 % erillisenä 4FC - 4CC               | 578,00                    |
| 100158               | 302355-12       | Tehonsäätö 50 % erillisenä 4VC - 4NC               | 590,00                    |

Bitzer-nestesäiliöt Tandem-koneille, katso osa 2 sivu 17

**BITZER****6-sylinteriset**

Imukaasujäähdytys varustettu kampikammion lämmitysvastuksella  
ja esteröijyllä



|        |  |       |           |
|--------|--|-------|-----------|
| 100249 | 6J-22.2 Y                                  | 95,3  | 8 383,00  |
| 100250 | 6J-33.2 Y                                  | 95,3  | 9 616,00  |
| 100251 | 6H-25.2 Y                                  | 110,5 | 8 636,00  |
| 100252 | 6H-35.2 Y                                  | 110,5 | 9 887,00  |
| 100253 | 6G-30.2 Y                                  | 126,8 | 9 887,00  |
| 100254 | 6G-40.2 Y                                  | 126,8 | 10 554,00 |
| 100255 | 6F-40.2 Y                                  | 151,6 | 11 958,00 |
| 100256 | 6F-50.2 Y                                  | 151,6 | 12 277,00 |
|        | 33 / 66 % tehonsäätö tehdasasennuksena/kpl |       | 348,00    |

**8-sylinteriset Octagon kompressorit**

|                      |   |  |           |
|----------------------|---|--|-----------|
|                      | 8GC-50.2Y                                       | 185,0  | 14 662,00 |
| 100560               | 8GC-60.2Y                                       | 185,0  | 14 996,00 |
| 100559               | 8FC- 60.2Y                                      | 221,0  | 15 513,00 |
| 100562               | 8FC -70.2Y                                      | 221,0  | 16 277,00 |
|                      | 25 / 50 / 75 % tehonsäätö tehdasasennuksena/kpl |  | 348,00    |
| <b>Lisävarusteet</b> |   |  |           |
| 220997               | 302355-20                                       | Tehonsäätökansi, erillisenä 4J - 6F            | 615,00    |
| 100161               | 302355-11                                       | Tehonsäätökansi, erillisenä 8GC-FC             | 731,00    |
|                      |   | Käynnistyksenkevennys, tehdasasennus           | 525,00    |
| 100149               | 343021-05                                       | Kansipuhallin 6J-6F                            | 426,00    |
|                      |   | Y/D-käynnisteiset moottorit                    | + 5 %     |
| 220979               | 347320-33                                       | Öljynpaineenvartija MP54, asennussarja         | 242,00    |
| 220983               | 347319-11                                       | Öljynpaineenvartija Delta P II                 | 219,00    |
|                      |   | Vesijäähdytteiset kannet 6J-22.2 Y...6F-50.2 Y | 248,00    |

**BITZER  
2-astekompressorit**

Kylmäaine R404A  
Imukaasujäähdytys  
Varustettu kampikammion lämmitysvastuksella ja esteröijyllä



| Tuote-numero         | Malli                            | Imutilavuus-<br>virta, m <sup>3</sup> /h<br>MP / KP | Bruttohinta €<br>(alv 0%) |
|----------------------|----------------------------------|---|---------------------------|
| 100280               | S4T-5.2 Y                        | 19,7 / 12,6   | 5 401,00                  |
|                      | Nesteen alijäähdytys irrallisena |   | 437,00                    |
|                      | Nesteen alijäähdytys asennettuna |   | 1 118,00                  |
| 100285               | S4N-8.2 Y                        | 28,0 / 17,9   | 5 942,00                  |
|                      | Nesteen alijäähdytys irrallisena |   | 437,00                    |
|                      | Nesteen alijäähdytys asennettuna |   | 1 118,00                  |
| 100346               | S4G-12.2 Y                       | 42,3 / 27,0   | 8 473,00                  |
|                      | Nesteen alijäähdytys irrallisena |   | 437,00                    |
|                      | Nesteen alijäähdytys asennettuna |   | 1 118,00                  |
|                      | S6J-16.2 Y                       | 63,5 / 31,8   | 10 510,00                 |
|                      | Nesteen alijäähdytys irrallisena |   | 543,00                    |
|                      | Nesteen alijäähdytys asennettuna |   | 1 378,00                  |
| 100208               | S6H-20.2 Y                       | 73,6 / 36,9   | 10 774,00                 |
|                      | Nesteen alijäähdytys irrallisena |   | 543,00                    |
|                      | Nesteen alijäähdytys asennettuna |   | 1 378,00                  |
|                      | S6G-25.2 Y                       | 84,5 / 42,3   | 12 047,00                 |
|                      | Nesteen alijäähdytys irrallisena |   | 543,00                    |
|                      | Nesteen alijäähdytys asennettuna |   | 1 378,00                  |
| 100210               | S6F-30.2 Y                       | 101,1 / 50,5  | 14 154,00                 |
|                      | Nesteen alijäähdytys irrallisena |   | 543,00                    |
|                      | Nesteen alijäähdytys asennettuna |   | 1 378,00                  |
| <b>Lisävarusteet</b> |                                  |   |                           |
| 220979               | 347320-33                        | Öljynpaineenvartija MP54, asennussarja              | 242,00                    |
| 220983               | 347319-11                        | Öljynpaineenvartija Delta P II                      | 219,00                    |

**Kompressoritoimitukseen sisältyy:**

- Kampikammion lämmitysvastus
- Suojakaasutäytös
- Paine-eruventiili
- Välipaineputkisto
- Imu- ja painesulkuventtiilit (1 + 1)
- Tärinävaimentimet 4 kpl
- Moottorin termistorit
- Termistorirele
- Suojausluokka (IP 44)
- Välipaineen/alijäähdytyksen paisuntaventtiili
- Nestelasi
- Kuivainsuodatin
- Magneettiventtiili

**2-aste tandemkompressorit kysyttäessä****AVOKOMPRESSORIT****BITZER  
2-sylinteriset  
avokompressorit**

|        | Ilmajäähdytys<br>Varustettu hihnapyörällä | Iskutilavuus m <sup>3</sup> /h<br>suurimmalla kierrosnopeudella |          |
|--------|---|---|----------|
| 100002 | I   | 2,9   | 626,00   |
| 100004 | II  | 4,5   | 725,00   |
| 100006 | III                                       | 9,4   | 878,00   |
| 100008 | IV  | 14,9  | 1 191,00 |
| 100010 | V   | 28,6  | 1 880,00 |
| 100012 | VI  | 44,0  | 3 295,00 |
| 100014 | VII                                       | 58,0  | 4 497,00 |

**2-, 4- ja 6-sylinteriset avokompressorit****Tyypit ja hinnat kysyttäessä**

# PUOLIHHERMEETTISET KOMPRESSORIT

## Alikriittinen CO<sub>2</sub>

**BITZER**

**2-sylinteriset**

Imukaasujäähdytys

Varustettu kampikammion lämmitysvastuksella ja esteröijyllä (BSE 85K)



| Tuote-numero | Malli        | Imutilavuus-<br>virta, m <sup>3</sup> /h 1450 min <sup>-1</sup> | Bruttohinta €<br>(alv 0%) |
|--------------|--------------|---|---------------------------|
| 260100       | 2KHC-05K 40S | 2,71  | 2 027,00                  |
| 260105       | 2JHC-07K 40S | 3,48  | 2 048,00                  |
| 260110       | 2HHC-2K 40S  | 4,34  | 2 108,00                  |
| 260115       | 2GHC-2K 40S  | 5,05  | 2 119,00                  |
| 260120       | 2FHC-3K 40S  | 6,36  | 2 135,00                  |
| 260125       | 2EHC-3K 40S  | 7,81  | 3 027,00                  |
| 260130       | 2DHC-3K 40S  | 9,23  | 3 041,00                  |
| 260135       | 2CHC-4K 40S  | 11,20   | 3 159,00                  |
| 260140       | 4FHC-5K 40S  | 12,40   | 3 393,00                  |
| 260145       | 4EHC-6K 40S  | 15,60   | 3 607,00                  |
| 260150       | 4DHC-7K 40S  | 18,40   | 4 160,00                  |
| 260155       | 4CHC-9K 40S  | 22,30   | 4 520,00                  |
| 260160       | 4VHC-10K 40S | 28,90   | 5 485,00                  |
| 260165       | 4THC-12K 40S | 34,40   | 5 647,00                  |
| 260170       | 4PHC-15K 40S | 40,40   | 6 128,00                  |
| 260175       | 4NHC-20K 40S | 46,90   | 7 021,00                  |

**4-sylinteriset**

**BITZER**

**2-sylinteriset**

Imukaasujäähdytteinen, sisäänrakennettu taajuusmuuttaja,

kompressorin pyörimisnopeuden säätöalue 30-87 Hz

Varustettu kampikammion lämmitysvastuksella ja esteröijyllä



| Tuote-numero | Malli     | Imutilavuus-<br>virta, m <sup>3</sup> /h 50 Hz:llä | Bruttohinta €<br>(alv 0%) |
|--------------|-----------|--|---------------------------|
| 100520       | 2DC-3.F1Y | 13,40  | 5 084,00                  |
|              | 4FC-5.F1Y | 18,10  | 5 612,00                  |
|              | 4EC-6.F1Y | 22,70  | 5 770,00                  |
|              | 4DC-7.F1Y | 26,80  | 6 178,00                  |
|              | 4CC-6.F1Y | 32,50  | 6 316,00                  |

### Lisävarusteet

|  |  |        |
|--|--|--------|
|  | Pääty optista öljyvahtia OLC-K1 varten 4FC-4CC   | 45,00  |
|  | OLC-K1 optinen öljyvahti 4FC-4CC kompressoreille | 199,00 |
|  | Kansipuhallin 2DC                                | 303,00 |
|  | Kansipuhallin 4FC - 4CC                          | 389,00 |
|  | Kuumakaasuanturi 4FC-4CC                         | 127,00 |

# RUUVIKOMPRESSORIT

Tyypit ja hinnat kysyttäessä



- Bitzer puoliherteettiset ruuvikompressorit HSK/HSN



- Bitzer kompaktiruuvikompressorit CSH/CSW



- Bitzer avoruuvikompressorit OSK/OSN



-Bitzer ruuvikompressorien varusteet:

- Öljynerottimet
- Öljynjäähdyttimet
- Economaiserit
- Projektointituki

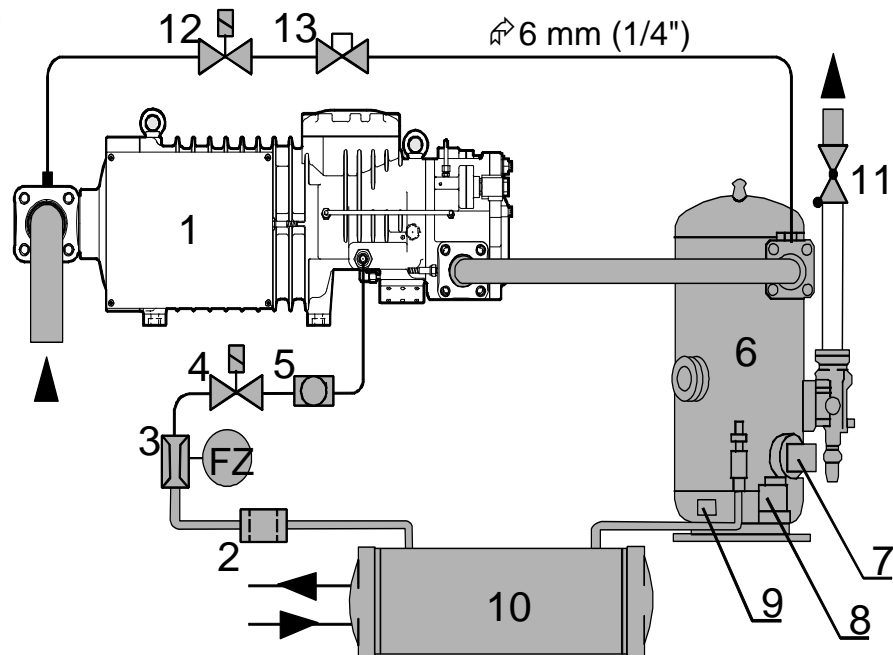

# PUOLIHHERMEETTISET KONEIKOT

**BITZER**
**2-sylinteriset**
**Ilmajäähdytys**

Varustettu kampikammion lämmitysvastuksella ja esteröijällä



| Tuote-<br>numero | Malli  | Teho W R404A |           |           | Bruttohinta €<br>(alv 0%) |
|------------------|--|--------------|-----------|-----------|---------------------------|
|                  |  | -10/27 °C    | -30/27 °C | -40/27 °C |                           |
| 100349           | LH32 / 2KC-05.2Y   | 2 030        | 820       | 420       | 2 205,00                  |
| 100351           | LH32 / 2JC-07.2Y   | 2 510        | 1 100     | 580       | 2 213,00                  |
| 100358           | LH33 / 2HC-1.2Y  | 3 350        | 1 470     | 800       | 2 235,00                  |
| 100357           | LH33 / 2HC-2.2Y  | 3 350        | 1 470     | -         | 2 257,00                  |
| 100354           | LH33 / 2GC-2.2Y  | 3 770        | 1 710     | 955       | 2 257,00                  |
| 100365           | LH44 / 2GC-2.2Y  | 4 110        | 1 790     | 990       | 2 385,00                  |
| 100374           | LH44 / 2FC-2.2Y  | 4 740        | 2 160     | 1 220     | 2 440,00                  |
| 100370           | LH44 / 2FC-3.2Y  | 4 740        | 2 160     | -         | 2 504,00                  |
| 100369           | LH44 / 2EC-2.2Y  | 5 440        | 2 550     | 1 480     | 3 000,00                  |
| 100377           | LH64 / 2EC-3.2Y  | 6 600        | 2 840     | -         | 3 580,00                  |
| 100321           | LH53 / 2DC-2.2Y  | 6 500        | 3 030     | 1 750     | 3 233,00                  |
|                  | LH64 / 2DC-3.2Y  | 7 610        | 3 310     | -         | 3 588,00                  |
| 100376           | LH64 / 2CC-3.2Y  | 9 070        | 4 010     | 2 240     | 3 580,00                  |
| 100407           | LH84 / 2CC-4.2Y  | 9 660        | 4 140     | -         | 4 075,00                  |
| 100408           | LH64 / 4FC-3.2Y  | 9 830        | 4 390     | 2 460     | 3 757,00                  |
| 100414           | LH84 / 4FC-5.2Y  | 10 540       | 4 560     | -         | 4 396,00                  |
|                  | LH64 / 4EC- 4.2Y   | 11 360       | 5 340     | 3 100     | 3 812,00                  |
| 100428           | LH84 / 4EC-6.2Y  | 12 400       | 5 600     | -         | 4 548,00                  |
| 100413           | LH84 / 4DC-5.2Y  | 14 450       | 6 590     | 3 760     | 4 803,00                  |
| 100424           | LH104 / 4DC-7.2Y   | 15 440       | 6 840     | -         | 6 130,00                  |
|                  | LH84 / 4CC-6.2Y  | 16 330       | 7 800     | 4 750     | 5 082,00                  |
| 100427           | LH114 /4CC-9.2Y  | 18 100       | 8 100     | -         | 6 798,00                  |
|                  | Tehonsäätökansi tehdasasennus LH64/4FC-3.2..LH84/4CC-6.2               |              |           |           | 312,00                    |
|                  | Elektroninen lauhdutinpuhaltimen kierosnopeudensäädin                  |              |           |           | 455,00                    |
|                  | Kolmivaiheinen lauhdutinpuhallin LH 32 ja 33                           |              |           |           | 120,00                    |
|                  | Kolmivaiheinen lauhdutinpuhallin LH 44                                 |              |           |           | 145,00                    |
|                  | Kolmivaiheinen lauhdutinpuhallin LH 53                                 |              |           |           | 38,00                     |
|                  | Kolmivaiheinen lauhdutinpuhallin LH 64                                 |              |           |           | 51,00                     |
|                  | Kolmivaiheinen lauhdutinpuhallin LH84                                  |              |           |           | 46,00                     |
|                  | Kolmivaiheinen lauhdutinpuhallin LH104                                 |              |           |           | 103,00                    |
|                  | Suurempi nestevaraaja LH 32, LH 44 ja LH 53                            |              |           |           | 87,00                     |
|                  | Suurempi nestevaraaja LH 64  |              |           |           | 207,00                    |
|                  | Suurempi nestevaraaja LH 84  |              |           |           | 156,00                    |
|                  | Suurempi nestevaraaja LH 104   |              |           |           | 229,00                    |
|                  | Öljynerotin ja takaiskuventtiili asennettuna LH32/2KC-LH44/2FC         |              |           |           | 614,00                    |
|                  | Öljynerotin ja takaiskuventtiili asennettuna LH44/2EC-LH84/2CC         |              |           |           | 677,00                    |
|                  | Öljynerotin ja takaiskuventtiili asennettuna LH64/4FC-LH84/4EC         |              |           |           | 732,00                    |
|                  | Öljynerotin ja takaiskuventtiili asennettuna LH104/4DC-LH84/4CC        |              |           |           | 866,00                    |
|                  | Kaksoispainekyllin asennettuna LH32/KC-LH84/4CC                        |              |           |           | 311,00                    |
|                  | Lisähinta :kaksoisp.kytkin, nestelasi ja kuivain LH32/2KC-LH44/2FC     |              |           |           | 557,00                    |
|                  | Lisähinta : kaksoispainekyllin, nestelasi ja kuivain LH44/2EC-LH84/2CC |              |           |           | 570,00                    |
|                  | Lisähinta : kaksoispainekyllin, nestelasi ja kuivain LH64/4FC-LH84/4CC |              |           |           | 696,00                    |
|                  | Lisähinta : kaksoispainekyllin, nestelasi ja kuivain LH104/4DC-        |              |           |           | 981,00                    |
|                  | Sääsuoja LH32...LH33 ja LH 44  |              |           |           | 437,00                    |
|                  | Sääsuoja LH53...LH64ja LH 84   |              |           |           | 629,00                    |

**Ilmalauhdutin + alusta + varaaja (ilman kompressoria)**

|        |             |          |
|--------|-------------|----------|
| 100530 | LH33/FS36   | 901,00   |
| 100532 | LH44/FS56   | 1 042,00 |
| 100534 | LH53/FS56   | 1 294,00 |
| 100536 | LH64/FS76   | 1 460,00 |
| 100538 | LH84/FS126  | 1 886,00 |
| 100537 | LH104/F152H | 2 973,00 |

Suuremmat mallit kysyttäessä.

# ILMALAUHDUTTEISET ECOSTAR-KONEIKOT

**BITZER**

Imukaasujäähdytysellä taajuusmuuttajalla varustett kompressori, koneikon tarvitsema sähkökeskus kompressorisäädin tehonsäätöä varten, kompressorin pyörimisnopeuden säätöalue 30-87 Hz.

| Tuote-<br>numero | Malli          | Tehot W R404A 87 Hz:llä |           |           |           | Bruttohinta €<br>(alv 0%) |
|------------------|----------------|-------------------------|-----------|-----------|-----------|---------------------------|
|                  |                | -5/27 °C                | -10/27 °C | -30/27 °C | -35/27 °C |                           |
| 100435           | LHV6/2DC-3.F1Y | 15 560                  | 13 080    | 5460      | 4140      | 11 606,00                 |
| 100436           | LHV6/4FC-5.F1Y | 19 810                  | 16 860    | 7320      | 5570      | 12 222,00                 |
| 100440           | LHV6/4EC-6.F1Y | 23 550                  | 20 200    | 9350      | 6870      | 12 882,00                 |

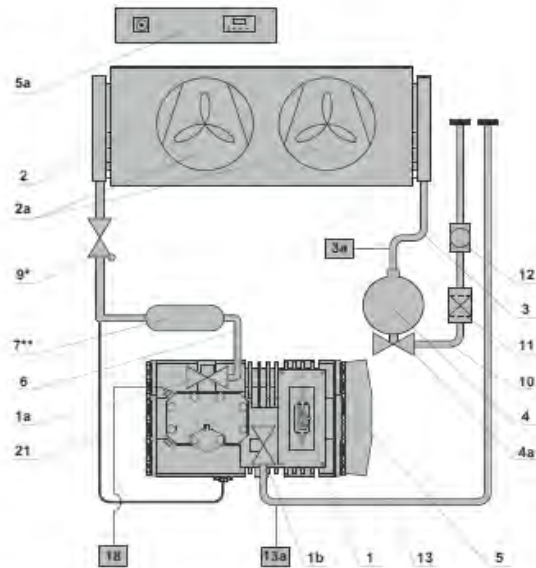

# PUOLIHARMEETTISET ECOLINE-KOMPRESSORIT

**BITZER**

Varustettu kampikammion lämmitysvastuksella ja esteröijällä



Abb. ähnlich / Fig. similar, © Bitzer

| Tuote-numero                        | Malli     | Bruttohinta €<br>(alv 0%) |
|-------------------------------------|-----------|---------------------------|
| 260300                              | 4VES-6Y   | 3 806,00                  |
| 260301                              | 4VES-10Y  | 3 962,00                  |
| 260302                              | 4TES-8Y   | 3 908,00                  |
| 260303                              | 4TES-12Y  | 4 081,00                  |
| 260304                              | 4PES-10Y  | 4 246,00                  |
| 260305                              | 4PES-15Y  | 4 432,00                  |
| 260306                              | 4NES-12Y  | 4 787,00                  |
| 260307                              | 4NES-20Y  | 5 084,00                  |
| 260308                              | 4JE-13Y   | 6 292,00                  |
| 260309                              | 4JE-22Y   | 6 621,00                  |
| 260310                              | 4HE-15Y   | 6 307,00                  |
| 260311                              | 4HE-25Y   | 6 638,00                  |
| 260312                              | 4GE-20Y   | 7 085,00                  |
| 260313                              | 4GE-30Y   | 7 382,00                  |
| 260314                              | 4FE-25Y   | 7 368,00                  |
| 260315                              | 4FE-35Y   | 7 677,00                  |
| 260316                              | 6JE-22Y   | 7 790,00                  |
| 260317                              | 6JE-33Y   | 8 961,00                  |
| 260318                              | 6HE-25Y   | 8 030,00                  |
| 260319                              | 6HE-35Y   | 9 219,00                  |
| 260320                              | 6GE-30Y   | 9 219,00                  |
| 260321                              | 6GE-40Y   | 9 852,00                  |
| 260322                              | 6FE-40Y   | 11 186,00                 |
| 260323                              | 6FE-50Y   | 11 489,00                 |
| <b>Tehonsäätö tehdasasennettuna</b> |           |                           |
|                                     | 4VES-4NES | 312,00                    |
|                                     | 4JE-6FE   | 322,00                    |



# HERMEETTISET KOMPRESSORIT

## HERMEETTISET KOMPRESSORIT R134a

### TECUMSEH EUROPE/L'UNITE HERMETIQUE S.A.

Korkea imupaine

HBP -15...+15 °C

| Tuote-<br>numero  | Malli                | Isku-<br>tilavuus<br>cm <sup>3</sup> | Kylmä-<br>teho *<br>W | Maksimi<br>käyntivirta/<br>käynnistysvirta | Bruttohinta €<br>(alv 0%) |
|---|----------------------|--------------------------------------|-----------------------|--|---------------------------|
|    | 100612 THB 4413 Y    | 3,6                                  | 137                   | 0,95 / 6,0                                 | 256,00                    |
|   | 100614 THB 4415 Y    | 4,2                                  | 160                   | 1,1 / 7,0                                  | 259,00                    |
|   | 100616 THB 4419 Y    | 5,2                                  | 194                   | 1,3 / 8,0                                  | 264,00                    |
|    | 100618 AEZ 3425 Y ** | 7,6                                  | 330                   | 2,7 / 13,0                                 | 256,00                    |
|   | 100620 AEZ 4425 Y    | 7,6                                  | 330                   | 2,4 / 9,0                                  | 277,00                    |
|   | 100622 AEZ 3430 Y ** | 8,9                                  | 420                   | 2,9 / 14,0                                 | 279,00                    |
|   | 100624 AEZ 4430 Y    | 8,9                                  | 420                   | 2,8 / 10,4                                 | 297,00                    |
|   | 100626 AE 3440 Y **  | 12,1                                 | 540                   | 4,0 / 15,0                                 | 326,00                    |
|   | 100628 CAE 4440 Y    | 12,1                                 | 540                   | 4,0 / 15,0                                 | 348,00                    |
|  | 100630 CAJ 4452 Y    | 15,2                                 | 650                   | 5,5 / 19,0                                 | 536,00                    |
|   | 100632 CAJ 4461 Y    | 18,3                                 | 830                   | 5,5 / 19,0                                 | 589,00                    |
|   | 100634 CAJ 4492 Y    | 26,0                                 | 1120                  | 8,2 / 26,0                                 | 694,00                    |
|   | 100636 CAJ 4511 Y    | 32,7                                 | 1580                  | 8,5 / 29,0                                 | 784,00                    |
|  | 100638 TAJ 4461 Y    | 18,3                                 | 830                   | 1,5 / 9,4                                  | 687,00                    |
|   | 100640 TAJ 4492 Y    | 26,0                                 | 1120                  | 2,8 / 12,6                                 | 745,00                    |
|   | 100642 TAJ 4511 Y    | 32,7                                 | 1580                  | 3,4 / 13,0                                 | 801,00                    |
|  | 100660 TFH 4518 Y    | 53,2                                 | 2120                  | 4,2 / 24,0                                 | 991,00                    |
|   | 100662 TFH 4525 Y    | 74,3                                 | 3010                  | 5,6 / 24,0                                 | 1 065,00                  |
|  | 100665 TAG 4534 Y    | 100,7                                | 3690                  | 7,0 / 41,0                                 | 1 443,00                  |
|   | 100667 TAG 4543 Y    | 124,4                                | 4430                  | 10,0 / 41,0                                | 1 523,00                  |

\* Kylmätehot ilmoitettu -10 °C höyrystymis- ja +40 °C lauhtumislämpötiloissa,  
20 °C imukaasun lämpötilalla ja nesteen alijäähdytymisen ollessa 3 °C.

\*\* Kapillaarisyyttö

#### Varustus

|                    |   |
|--------------------|---|
| AZ, AE             | ilman sulkuventtiilejä                    |
| AEZ, CAE, CAJ, TAJ | varustettu imusulkuventtiilillä           |
| TFH, TAG           | varustettu imu- ja painesulkuventtiilillä |

#### Jännitteet

|                             |                  |
|-----------------------------|------------------|
| AZ, AEZ, AE, CAE            | 1- / 230V / 50Hz |
| TAJ, TFH, TAG               | 3- / 400V / 50Hz |
| Muut jännitteet kysyttäessä |                  |

**HUOM!** Tarkista öljytyypin soveltuvuus käytettävälle kylmäaineelle.

**HERMEETTISET KOMPRESSORIT R134a/R22/R407C**  
**TECUMSEH EUROPE/L'UNITE HERMETIQUE S.A.**
**Rotaatiokompressorit R134a** AC -10...+10 °C  
 Ilmastointi Putkiyhteet

| Tuote-<br>numero | Malli      | Isku-<br>tilavuus<br>cm <sup>3</sup> | Kylmä-<br>teho *<br>W | Maksimi<br>käyntivirta/<br>käynnistysvirta | Bruttohinta €<br>(alv 0%) |
|------------------|------------|--------------------------------------|-----------------------|--|---------------------------|
| 101516           | RK 5450 Y  | 11,4                                 | 1430                  | 3,0 / 10,0                                 | 562,00                    |
| 101547           | TRK 5512 Y | 24,4                                 | 3000                  | 2,7 / 12,0                                 | 639,00                    |

**Rotaatiokompressorit R22** AC -10...+10 °C  
 Ilmastointi Putkiyhteet

|        |           |      |      |             |        |
|--------|-----------|------|------|-------------|--------|
| 101518 | RK 5480 E | 11,4 | 2090 | 4,8 / 15,0  | 562,00 |
| 101519 | RK 5490 E | 12,8 | 2320 | 5,6 / 19,0  | 564,00 |
| 101520 | RK 5510 E | 14,6 | 2640 | 5,6 / 20,0  | 567,00 |
| 101522 | RK 5512 E | 16,3 | 2910 | 7,0 / 23,0  | 569,00 |
| 101524 | RK 5513 E | 18,1 | 3240 | 6,9 / 23,0  | 583,00 |
| 101526 | RK 5515 E | 21,4 | 3770 | 8,5 / 30,0  | 610,00 |
| 101528 | RK 5518 E | 24,4 | 5080 | 10,2 / 32,0 | 645,00 |

**Rotaatiokompressorit R407C** AC -10...+10 °C  
 Ilmastointi Putkiyhteet

|        |           |      |      |             |        |
|--------|-----------|------|------|-------------|--------|
| 101530 | RK 5480 C | 11,4 | 1930 | 4,8 / 15,0  | 532,00 |
| 101532 | RK 5490 C | 12,8 | 2090 | 6 / 19,0    | 533,00 |
| 101536 | RK 5512 C | 16,3 | 2750 | 6,7 / 23,0  | 539,00 |
| 101540 | RK 5515 C | 21,4 | 3700 | 8,8 / 28,0  | 614,00 |
| 101542 | RK 5518 C | 24,4 | 4230 | 12,2 / 32,0 | 614,00 |





\* Kylmätehot ilmoitettu +5 °C höyrystymis- ja +40 °C lauhtumislämmössä  
 20 °C imukaasun lämpötilalla ja nesteen alijäähtymisen ollessa 3 °C.

**Jännitteet**

RK 1~ / 230V / 50Hz  
 TRK 3~ / 400V / 50Hz

**HUOM!** Tarkista öljytyypin soveltuvuus käytettävälle kylmäaineelle.

**HERMEETTISET KOMPRESSORIT R22**  
**TECUMSEH EUROPE/L'UNITE HERMETIQUE S.A.**

|   |        | HBP -15...+15 °C                     |                       |  |                           |          |
|---|--------|--------------------------------------|-----------------------|--|---------------------------|----------|
|   |        | -25...+15 °C                         |                       |  |                           |          |
| <b>Korkea imupaine</b>  |        |                                      |                       |  |                           |          |
| Tuote-<br>numero  | Malli  | Isku-<br>tilavuus<br>cm <sup>3</sup> | Kylmä-<br>teho *<br>W | Maksimi<br>käyntivirta/<br>käynnistysvirta | Bruttohinta €<br>(alv 0%) |          |
|    | 101027 | AEZ 4425 E                           | 4,5                   | 320  | 2,5 / 9,0                 | 270,00   |
|   | 101033 | AEZ 4430 E                           | 5,7                   | 420  | 3,0 / 11,0                | 284,00   |
|   | 101037 | AEZ 9440 T                           | 7,6                   | 580  | 3,3 / 12,0                | 393,00   |
|    | 101070 | CAE 9450 T                           | 9,4                   | 700  | 3,7 / 13,0                | 448,00   |
|   | 101071 | CAE 9460 T                           | 11,3                  | 900  | 5,0 / 15,2                | 456,00   |
|    | 101105 | CAJ 9480 T                           | 15,2                  | 1270                                       | 5,5 / 29,0                | 700,00   |
|   | 101110 | CAJ 9510 T                           | 18,3                  | 1540                                       | 7,1 / 29,0                | 736,00   |
|   | 101112 | CAJ 9513 T                           | 24,2                  | 1820                                       | 8,8 / 29,5                | 772,00   |
|   | 101123 | TAJ 9480 T                           | 15,2                  | 1270                                       | 2,1 / 13,0                | 701,00   |
|   | 101125 | TAJ 9510 T                           | 18,3                  | 1540                                       | 3,1 / 13,0                | 749,00   |
|   | 101127 | TAJ 9513 T                           | 24,2                  | 1820                                       | 3,5 / 13,0                | 787,00   |
|   | 101126 | TAJ 4517 T                           | 26,0                  | 2100                                       | 3,7 / 18,0                | 813,00   |
|   | 101128 | TAJ 4519 T                           | 34,5                  | 2900                                       | 4,2 / 22,0                | 863,00   |
|   | 101142 | TFH 4524 F                           | 43,3                  | 3090                                       | 4,9 / 24,0                | 964,00   |
|   | 101154 | TFH 4531 F                           | 56,7                  | 4400                                       | 6,6 / 27,0                | 1 004,00 |
|   | 101158 | TFH 4540 F                           | 74,3                  | 5400                                       | 8,4 / 36,0                | 1 043,00 |
|  | 101200 | TAG 4546 T                           | 90,2                  | 5740                                       | 10,0 / 40,0               | 1 411,00 |
|   | 101210 | TAG 4553 T                           | 100,7                 | 6770                                       | 12,0 / 45,0               | 1 472,00 |
|   | 101220 | TAG 4561 T                           | 112,5                 | 7800                                       | 15,0 / 51,0               | 1 590,00 |
|   | 101230 | TAG 4568 T                           | 124,4                 | 8700                                       | 15,6 / 54,0               | 1 677,00 |
|   | 101234 | TAG 4573 T                           | 130,0                 | 9580                                       | 18,0 / 56,0               | 1 786,00 |

\* Kylmätehot ilmoitettu -10 °C höyrystymis- ja +40 °C lauhtumislämpötiloissa,  
 20 °C imukaasun lämpötilalla ja nesteen alijäähdytymisen ollessa 3 °C.

**Lisähinta** Rinnankytkettävistä kompressoreista TAGP, TANP 104,00

**Varustus**



**AEZ, CAE, CAJ, TAJ** Varustettu imusulkuventtiilillä  
**TFH, TAG, TAN** Varustettu imu- ja painesulkuventtiilillä  
**TFH, TAG, TAN** Varustettu kampikammion lämmitysvastuksella

**Jännitteet**

**AEZ, CAE, CAJ** 1~ / 230V / 50Hz  
**TAJ, TFH, TAG, TAN** 3~ / 400V / 50Hz  
 Muut jännitteet kysyttäessä

**HUOM! Tarkista öljytyypin soveltuvuus käytettävälle kylmäaineelle.**

**HERMEETTISET KOMPRESSORIT R22**  
**TECUMSEH EUROPE/L'UNITE HERMETIQUE S.A.**

| Ilmastointi   | HBP -10...+10 °C |               |                                      |                       | Bruttohinta €<br>(alv 0%) |  |
|---|------------------|---------------|--------------------------------------|-----------------------|---------------------------|--|
|   | Tuote-<br>numero | Malli         | Isku-<br>tilavuus<br>cm <sup>3</sup> | Kylmä-<br>teho *<br>W |                           | Maksimi<br>käyntivirta/<br>käynnistysvirta |
|   | 101245           | AE 5465 E CSR | 12,1                                 | 1750                  | 5,7 / 15,8                | 395,00                                     |
|   | 101250           | AE 5470 E CSR | 13,3                                 | 1910                  | 5,7 / 15,8                | 410,00                                     |
|    | 101270           | AJ 5510 E CSR | 18,6                                 | 2680                  | 7,3 / 23,2                | 533,00                                     |
|   | 101275           | AJ 5512 E CSR | 21,8                                 | 3217                  | 8,2 / 28,0                | 539,00                                     |
|   | 101280           | AJ 5513 E CSR | 24,2                                 | 3580                  | 8,8 / 32,0                | 552,00                                     |
|   | 101285           | AJ 5515 E CSR | 26,0                                 | 4060                  | 12,0 / 36,0               | 580,00                                     |
|   | 101290           | AJ 5518 E CSR | 32,7                                 | 5100                  | 13,0 / 49,5               | 614,00                                     |
|   | 101295           | AJ 5519 E CSR | 34,5                                 | 5340                  | 15,0 / 50,0               | 648,00                                     |
|   | 101310           | TAJ 5515 E    | 26,0                                 | 5100                  | 3,7 / 18,0                | 643,00                                     |
|   | 101315           | TAJ 5519 E    | 34,5                                 | 5340                  | 5,4 / 21,5                | 681,00                                     |
|   | 101340           | FH 5522 F     | 40,8                                 | 4821                  | 8,36 / 39,0               | 955,00                                     |
|   | 101345           | FH 5524 F     | 43,9                                 | 5213                  | 9,4 / 50,0                | 1 001,00                                   |
|   | 101350           | FH 5528 F     | 49,0                                 | 6001                  | 10,7 / 60,0               | 968,00                                     |
|   | 101355           | FH 5531 F     | 56,7                                 | 5430                  | 24,0 / 78,0               | 960,00                                     |
|   | 101360           | FH 5542 F     | 74,1                                 | 8759                  | 17,6 / 99,0               | 1 104,00                                   |
|   | 101380           | TFH 5522 E    | 40,8                                 | 6249                  | 3,7 / 24,0                | 968,00                                     |
|   | 101385           | TFH 5524 E    | 43,5                                 | 6330                  | 5,8 / 24,0                | 970,00                                     |
|   | 101390           | TFH 5527 E    | 49,1                                 | 7150                  | 6,5 / 24,0                | 985,00                                     |
|   | 101395           | TFH 5532 F    | 56,7                                 | 8430                  | 6,3 / 26,5                | 910,00                                     |
|   | 101400           | TFH 5540 E    | 74,3                                 | 11011                 | 10,0 / 36,0               | 1 043,00                                   |
|   | 101450           | TAG 5546 E    | 90,2                                 | 12300                 | 10,0 / 40,0               | 1 313,00                                   |
|   | 101460           | TAG 5553 E    | 100,7                                | 14170                 | 12,0 / 45,0               | 1 380,00                                   |
|  | 101470           | TAG 5561 E    | 112,5                                | 16360                 | 15,0 / 51,0               | 1 419,00                                   |
|   | 101480           | TAG 5568 E    | 124,4                                | 18330                 | 16,5 / 54,0               | 1 553,00                                   |
|   | 101482           | TAG 5573 E    | 130,0                                | 19560                 | 18,0 / 56,0               | 1 689,00                                   |

\* Kylmätehot ilmoitettu +5 °C höyrystymis- ja +40 °C lauhtumislämpötiloissa,  
 20 °C imukaasun lämpötilalla ja nesteen alijäähdyttämisen ollessa 3 °C.

**Varustus**

**CSR** Varustettu ylivirtasuojalla, käynti- ja  
 käynnistyskondensaattorilla sekä käynnistysreleellä  
**AE, AJ, TAJ, AH, TAH, TAG** Ilman sulkuventtiilejä putkiyhteillä



**Jännitteet**

**AE, AJ, AH** 1~ / 230V / 50Hz  
**TAJ, TAH, TAG, TAN** 3~ / 400V / 50Hz  
 Muut jännitteet kysyttäessä

**HUOM!** Tarkista öljytyypin soveltuvuus käytettävälle kylmäaineelle.

**HERMEETTISET KOMPRESSORIT R404A**  
**TECUMSEH EUROPE/L'UNITE HERMETIQUE S.A.**
**Matala imupaine**

LBP -40...-10 °C

| Tuote-<br>numero  | Malli  | Isku-<br>tilavuus<br>cm <sup>3</sup> | Kylmä-<br>teho *<br>W | Maksimi<br>käyntivirta/<br>käynnistysvirta | Bruttohinta €<br>(alv 0%) |          |
|---|--------|--------------------------------------|-----------------------|--|---------------------------|----------|
|  | 100766 | CAE 2417 Z                           | 11,3                  | 260  | 3,4 / 17,0                | 446,00   |
|   | 100767 | CAJ 2428 Z                           | 15,2                  | 320  | 5,8 / 21,5                | 537,00   |
|   | 100768 | CAJ 2432 Z                           | 18,3                  | 460  | 4,4 / 21,5                | 649,00   |
|   | 100769 | CAJ 2446 Z                           | 26,2                  | 640  | 6,3 / 26,5                | 739,00   |
|   | 100770 | CAJ 2464 Z                           | 34,5                  | 880  | 10,0 / 38,5               | 783,00   |
|  | 100771 | TAJ 2428 Z                           | 15,2                  | 320  | 1,5 / 9,4                 | 674,00   |
|   | 100773 | TAJ 2446 Z                           | 26,2                  | 640  | 2,8 / 13,4                | 756,00   |
|   | 100774 | TAJ 2464 Z                           | 34,5                  | 880  | 3,7 / 16,2                | 875,00   |
|   | 100775 | TFH 2480 Z                           | 53,2                  | 1180                                       | 3,9 / 23,0                | 1 086,00 |
|   | 100776 | TFH 2511 Z                           | 74,3                  | 1850                                       | 5,0 / 28,0                | 1 118,00 |
|   | 101581 | TAG 2516 Z                           | 112,5                 | 2470                                       | 5,5/46,0                  | 1 638,00 |

\* Kylmätehot ilmoitettu -30 °C höyrystymis- ja +40 °C lauhtumislämpötiloissa,  
20 °C imukaasun lämpötilalla, josta 10 °C höyrystimessä.





**Korkea imupaine**

HBP -15...+15 °C

-25...+15 °C

Kylmäteho \*\*

W

|   |        |            |       |      |             |          |
|---|--------|------------|-------|------|-------------|----------|
|   | 101584 | AEZ 4425 Z | 4,5   | 300  | 2,4 / 9,0   | 281,00   |
|   | 101586 | AEZ 4430 Z | 5,7   | 380  | 3,7 / 11,0  | 296,00   |
|   | 101588 | AEZ 4440 Z | 7,6   | 540  | 3,8 / 18,0  | 344,00   |
|   | 101590 | CAE 9450 Z | 9,4   | 660  | 4,1 / 13,1  | 458,00   |
|   | 101592 | CAE 9460 Z | 11,3  | 810  | 4,1 / 17,0  | 467,00   |
|  | 101594 | CAJ 9480 Z | 15,2  | 1150 | 6,6 / 22,0  | 723,00   |
|   | 101596 | CAJ 9510 Z | 18,3  | 1175 | 7,1 / 29,0  | 758,00   |
|   | 101598 | CAJ 9513 Z | 24,2  | 1700 | 10,1 / 30,0 | 795,00   |
|   | 101600 | TAJ 9480 Z | 15,2  | 1140 | 2,1 / 13,0  | 724,00   |
|   | 101608 | TAJ 9510 Z | 18,2  | 1400 | 3,0 / 13,0  | 772,00   |
|   | 101616 | TAJ 9513 Z | 24,2  | 1700 | 3,9 / 13,0  | 809,00   |
|   | 101620 | TAJ 4517 Z | 26,0  | 1900 | 3,9 / 18,0  | 835,00   |
|   | 101624 | TAJ 4519 Z | 34,5  | 2700 | 4,2 / 22,0  | 886,00   |
|  | 101626 | TFH 4524 Z | 43,5  | 3400 | 6,3 / 24,0  | 1 009,00 |
|   | 101628 | TFH 4531 Z | 56,7  | 3800 | 8,2 / 26,5  | 1 049,00 |
|   | 101629 | TFH 4540 Z | 74,3  | 4900 | 9,2 / 44,0  | 1 098,00 |
|   | 101630 | TAG 4546 Z | 90,2  | 4800 | 11,4 / 40,0 | 1 464,00 |
|   | 101632 | TAG 4553 Z | 100,7 | 5600 | 12,0 / 45,0 | 1 525,00 |
|   | 101634 | TAG 4561 Z | 112,5 | 6800 | 14,0 / 51,0 | 1 644,00 |
|   | 101636 | TAG 4568 Z | 124,4 | 8100 | 15,2 / 54,0 | 1 730,00 |
|  | 101638 | TAG 4573 Z | 134,8 | 8600 | 18,0 / 56,0 | 1 839,00 |

\*\* Kylmätehot ilmoitettu -10 °C höyrystymis- ja +40 °C lauhtumislämpötiloissa,  
20 °C imukaasun lämpötilalla ja nesteen alijäähdyttymisen ollessa 3 °C.





|                   |  |  |
|-------------------|--|--|
| <b>Varustus</b>   | <b>CAE, CAJ, TAJ, AEZ,<br/>TFH, TAG, TAN</b> | Varustettu imusulkuventtiilillä<br>Varustettu imu- ja painesulkuventtiilillä |
| <b>Jännitteet</b> | <b>AEZ, CAE, CAJ<br/>TAJ, TFH, TAG, TAN</b>  | 1- / 230V / 50Hz<br>3- / 400V / 50Hz   |

**HUOM! Tarkista öljytyypin soveltuvuus käytettävälle kylmäaineelle.**

**HERMEETTISET KOMPRESSORIT R407C**  
**TECUMSEH EUROPE/L'UNITE HERMETIQUE S.A.**

**Korkea imupaine**

HBP -15...+15 °C

| Tuote-numero   | Malli             | Isku-tilavuus cm <sup>3</sup> | Kylmä-teho * W | Maksimi käyntivirta/ käynnistysvirta | Bruttohinta € (alv 0%) |
|--|-------------------|-------------------------------|----------------|--------------------------------------|------------------------|
|   | 101700 AE 5465 C  | 12,1                          | 1800           | 6,0 / 15,8                           | 406,00                 |
|  | 101702 AE 5470 C  | 13,3                          | 2000           | 5,9 / 17,0                           | 421,00                 |
|   | 101704 AJ 5510 C  | 18,6                          | 2800           | 7,3 / 23,5                           | 557,00                 |
|  | 101706 AJ 5512 C  | 21,8                          | 3200           | 9,3 / 27,8                           | 563,00                 |
|  | 101708 AJ 5513 C  | 24,2                          | 3600           | 8,8 / 32,0                           | 576,00                 |
|  | 101710 AJ 5515 C  | 26,0                          | 4200           | 12,0 / 36,0                          | 603,00                 |
|  | 101712 AJ 5518 C  | 32,7                          | 5300           | 13,0 / 49,5                          | 637,00                 |
|  | 101714 AJ 5519 C  | 34,5                          | 5600           | 15,0 / 50,0                          | 672,00                 |
|  | 101312 TAJ 5515 C | 26,0                          | 4200           | 3,7 / 18,0                           | 667,00                 |
|  | 101716 TAJ 5519 C | 34,5                          | 5600           | 5,4 / 21,5                           | 704,00                 |
|   | 101718 FH 5524 C  | 43,9                          | 6600           | 15,5 / 52,0                          | 958,00                 |
|  | 101722 TFH 5524 C | 43,9                          | 6600           | 7,0 / 24,0                           | 1 008,00               |
|  | 101726 TFH 5542 C | 74,3                          | 12000          | 10,4 / 36,0                          | 1 081,00               |
|  | 101728 TAG 5553 C | 100,7                         | 13800          | 12,0 / 45,0                          | 1 425,00               |
|  | 101729 TAG 5561 C | 112,5                         | 15800          | 15,0 / 51,0                          | 1 465,00               |
|  | 101730 TAG 5568 C | 124,4                         | 17700          | 16,5 / 54,0                          | 1 600,00               |

\* Kylmätehot ilmoitettu +5 °C höyrystymis- ja +40 °C lauhtumislämpötiloissa, 20 °C imukaasun lämpötilalla ja nesteen alijäähtymisen ollessa 3 °C.

**Varustus**

|                                  |   |
|----------------------------------|---|
| <b>CSR</b>                       | Varustettu ylivirtasuojalla, käynti- ja käynnistyskondensaattorilla sekä käynnistysreleellä |
| <b>AE, AJ, TAJ, FH, TFH, TAG</b> | Ilman sulkuventtiilejä putkiyhteillä  |
| <b>TAN</b>                       | Varustettu kampikammion lämmitysvastuksella   |
| <b>TAN</b>                       | Varustettu imusulkuventtiilillä   |

**Jännitteet**

|                             |                  |
|-----------------------------|------------------|
| <b>AE, AJ, FH</b>           | 1- / 230V / 50Hz |
| <b>TAJ, TFH, TAG,</b>       | 3- / 400V / 50Hz |
| Muut jännitteet kysyttäessä |                  |

**HUOM! Tarkista öljytyypin soveltuvuus käytettävälle kylmäaineelle.**



# HERMEETTISET KONEIKOT

## HERMEETTISET KONEIKOT R134A

### TECUMSEH EUROPE/L'UNITE HERMETIQUE S.A.

#### Korkea imupaine

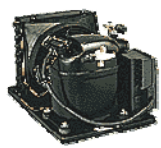
HBP -15...+15 °C

| Tuote-<br>numero   | Malli        | Isku-<br>tilavuus<br>cm <sup>3</sup> | Kylmä-<br>teho *<br>W | Maksimi<br>käyntivirta/<br>käynnistysvirta | Bruttohinta €<br>(alv 0%) |          |
|--|--------------|--------------------------------------|-----------------------|--|---------------------------|----------|
|   | 100700       | THB 4413 YH                          | 3,6                   | 166  | 0,95 / 6,0                | 535,00   |
|  | 100702       | THB 4415 YH                          | 4,2                   | 198  | 1,1 / 7,0                 | 539,00   |
|  | 100703       | THB 3419 YH                          | 5,2                   | 235  | 1,35 / 8,0                | 533,00   |
|  | 100704       | THB 4419 YH                          | 5,2                   | 235  | 1,3 / 8,0                 | 557,00   |
|  | 100706       | AEZ 3425 YH                          | 7,6                   | 300  | 2,2/9,3                   | 548,00   |
|  | 100710       | AEZ 3430 YH                          | 8,9                   | 365  | 2,4/11,3                  | 605,00   |
|  | 100715       | AE 3440 YH                           | 12,1                  | 480  | 4,4/15,0                  | 639,00   |
|   | 100708       | AEZ 4425 YHR                         | 7,6                   | 300  | 2,2/9,3                   | 606,00   |
|  | 100712       | AEZ 4430 YHR                         | 8,9                   | 365  | 2,4/11,3                  | 663,00   |
|  | 100717       | CAE 4440 YHR                         | 12,1                  | 480  | 4,4/15,0                  | 705,00   |
|  | 100720       | CAJ 4452 YHR                         | 15,2                  | 640  | 4,4/20,0                  | 900,00   |
|  | 100722       | CAJ 4461 YHR                         | 18,3                  | 720  | 5,3/20,0                  | 978,00   |
|  | 100724       | CAJ 4492 YHR                         | 26,0                  | 1080                                       | 6,9 / 27,0                | 1 169,00 |
|  | 100726       | CAJ 4511 YHR                         | 32,7                  | 1370                                       | 2,7 / 13,5                | 1 298,00 |
|  | 100730       | TAJ 4461 YHR                         | 18,3                  | 720  | 1,7 / 9,5                 | 1 102,00 |
|  | 100732       | TAJ 4492 YHR                         | 26,0                  | 1080                                       | 1,8 / 13,5                | 1 238,00 |
|  | 100734       | TAJ 4511 YHR                         | 32,7                  | 1370                                       | 2,7 / 13,5                | 1 359,00 |
| 100750   | TFH 4518 YHR | 53,2                                 | 2080                  | 4,1 / 25,0                                 | 2 084,00                  |          |
| 100752   | TFH 4525 YHR | 74,3                                 | 2560                  | 4,6 / 25,0                                 | 2 290,00                  |          |

\* Kylmätehot ilmoitettu -10 °C höyrystymis- ja +32 °C ympäristön lämpötiloissa.

20 °C imukaasun lämpötilalla ja nesteen alijäähdyttämisen ollessa 3 °C.

#### Varustus



|                               |   |
|-------------------------------|---|
| <b>YH</b>                     | Ilman sulkuventtiilejä putkiyhtein  |
| <b>AZ</b>                     | Kapillaarisyoöttö   |
| <b>AEZ, AE, CAE, CAJ, TAJ</b> | Varustettu imusulkuventtiilillä   |
| <b>TFH</b>                    | Varustettu imu- ja painesulkuventtiilillä,<br>öljynäköläsilla ja kampikammion lämmitysvastuksella |

#### Jännitteet

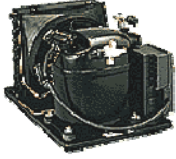

|                              |                  |
|------------------------------|------------------|
| <b>AZ, AEZ, AE, CAE, CAJ</b> | 1~ / 230V / 50Hz |
| <b>TAJ, TFH</b>              | 3~ / 400V / 50Hz |
| Muut jännitteet kysyttäessä  |                  |

**HUOM!** Tarkista öljytyypin soveltuvuus käytettävälle kylmäaineelle.

**HERMEETTISET KONEIKOT R404A**  
**TECUMSEH EUROPE/L'UNITE HERMETIQUE S.A.**

| <b>Matala imupaine</b>  |        | <b>LBP -40...-10 °C</b>       |                |                                     |                        |          |
|---|--------|-------------------------------|----------------|-------------------------------------|------------------------|----------|
| Tuote-numero  | Malli  | Isku-tilavuus cm <sup>3</sup> | Kylmä-teho * W | Maksimi käyntivirta/käynnistysvirta | Bruttohinta € (alv 0%) |          |
|  | 100781 | CAE 2417 ZBR                  | 11,3           | 260                                 | 2,8 / 13,0             | 766,00   |
|   | 100782 | CAJ 2428 ZBR                  | 15,2           | 390                                 | 4,8 / 22,0             | 872,00   |
|   | 100783 | CAJ 2432 ZBR                  | 18,3           | 475                                 | 4,4 / 22,0             | 1 010,00 |
|   | 100784 | CAJ 2446 ZBR                  | 26,2           | 590                                 | 5,4 / 28,0             | 1 164,00 |
|  | 100785 | CAJ 2464 ZBR                  | 34,5           | 870                                 | 7,6 / 40,0             | 1 310,00 |
|   | 100786 | TAJ 2428 ZBR                  | 15,2           | 390                                 | 1,6 / 40,0             | 1 078,00 |
|   | 100788 | TAJ 2446 ZBR                  | 26,2           | 590                                 | 2,1 / 13,5             | 1 226,00 |
|   | 100789 | TAJ 2464 ZBR                  | 34,5           | 870                                 | 2,9 / 16,5             | 1 411,00 |
|  | 100790 | TFH 2480 ZBR                  | 53,2           | 1330                                | 3,7 / 23,0             | 2 235,00 |
|   | 100791 | TFH 2511 ZBR                  | 74,3           | 1670                                | 4,9 / 29,0             | 2 339,00 |
|   | 100915 | TAG 2516 ZBR                  | 106,4          | 2470                                | 7,1 / 45,0             | 3 785,00 |
|   | 100917 | TAG 2522 ZBR                  | 134,8          | 3100                                | 8,4 / 63,0             | 3 967,00 |

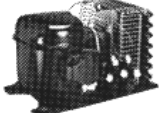
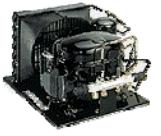
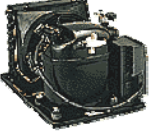
\* Kylmätehot ilmoitettu -30 °C höyrystymis- ja +32 °C ympäristön lämpötiloissa, imukaaasun lämpötila -10 c, alijäähd 0 K

| <b>Korkea imupaine</b>  |        | <b>HBP -25...+10 °C</b>       |                |                                     |                        |          |
|---|--------|-------------------------------|----------------|-------------------------------------|------------------------|----------|
|   |        | <b>-15...+10 °C</b>           |                |                                     |                        |          |
| Tuote-numero  | Malli  | Isku-tilavuus cm <sup>3</sup> | Kylmä-teho * W | Maksimi käyntivirta/käynnistysvirta | Bruttohinta € (alv 0%) |          |
|  | 100894 | AEZ 4425 ZHR                  | 4,5            | 290                                 | 2,2 / 9,3              | 594,00   |
|   | 100895 | AEZ 4430 ZHR                  | 5,7            | 410                                 | 2,7 / 11,0             | 652,00   |
|   | 100896 | AEZ 4440 ZHR                  | 7,6            | 550                                 | 3,8 / 18,7             | 762,00   |
|   | 100897 | CAE 9450 ZMHR                 | 9,4            | 680                                 | 3,5 / 18,7             | 857,00   |
|  | 100898 | CAE 9460 ZMHR                 | 11,3           | 800                                 | 4,4 / 17,7             | 864,00   |
|   | 100899 | CAJ 9480 ZMHR                 | 15,2           | 1200                                | 5,3 / 22,7             | 1 143,00 |
|   | 100900 | CAJ 9510 ZMHR                 | 18,3           | 1400                                | 6,6 / 29,7             | 1 214,00 |
|   | 100901 | CAJ 9513 ZMHR                 | 24,2           | 1700                                | 8,7 / 30,7             | 1 311,00 |
|  | 100903 | TAJ 9480 ZMHR                 | 15,2           | 1200                                | 2,2 / 13,5             | 1 203,00 |
|   | 100904 | TAJ 9510 ZMHR                 | 18,3           | 1400                                | 2,6 / 13,5             | 1 273,00 |
|   | 100905 | TAJ 9513 ZMHR                 | 24,2           | 1700                                | 3,0 / 13,5             | 1 382,00 |
|   | 100906 | TAJ 4517 ZHR                  | 26,0           | 2100                                | 3,4 / 19,0             | 1 679,00 |
|   | 100907 | TAJ 4519 ZHR                  | 34,5           | 2700                                | 4,7 / 23,0             | 1 800,00 |
|  | 100908 | TFH 4524 ZHR                  | 43,5           | 2950                                | 4,8 / 25,0             | 2 184,00 |
|   | 100909 | TFH 4531 ZHR                  | 56,7           | 4400                                | 5,8 / 29,0             | 3 091,00 |
|   | 100910 | TFH 4540 ZHR                  | 74,3           | 5200                                | 8,3 / 72,0             | 3 387,00 |

\* Kylmätehot ilmoitettu -10 °C höyrystymis- ja +32 °C ympäristön lämpötiloissa.

**Varustus** TFH Varustettu imu- ja painesulkuventtiilillä, öljynäkölasilla ja kampikammion lämmitysvastuksella

**Jännitteet** AEZ, CAE, CAJ 1~ / 230V / 50Hz  
 TAJ, TFH 3~ / 400V / 50Hz  
 Muut jännitteet kysyttäessä
**HUOM!** Tarkista öljytyypin soveltuvuus käytettävälle kylmäaineelle.

**HERMEETTISET KOMPRESSORIT JA KONEIKOT  
TECUMSEH EUROPE/L'UNITE HERMETIQUE S.A.**

**Varaosat**

| Tuote-<br>numero | Sopivuus        |                               | Bruttohinta €<br>(alv 0%) |
|------------------|-----------------|-------------------------------|---------------------------|
| 102900           | AH-sarja        | Lämmitysvastus                | 80,00                     |
| 102905           | RK-sarja        | Lämmitysvastus                | 61,00                     |
| 102907           | AE / AJ -sarjat | Lämmitysvastus                | 76,00                     |
| 102908           | AH -sarja       | Lämmitysvastus                | 79,00                     |
| 103470           | CAJ-sarjat      | Puhallinmoottorit 25 W/220 V  | 104,00                    |
| 103480           | TAJ-sarjat      | Puhallinmoottorit 25 W/380 V  | 104,00                    |
| 103490           | TAH-sarjat      | Puhallinmoottorit 120 W/380 V | 313,00                    |
| 103386           | CAE 9460 T      | Käynnistyssarja               | 138,00                    |
| 103370           | CAJ 4461 A/Y    | Käynnistyssarja               | 161,00                    |
| 103375           | CAJ 4492 A/Y    | Käynnistyssarja               | 161,00                    |
| 103365           | CAJ 4452 A/Y    | Käynnistyssarja               | 161,00                    |
| 103380           | CAJ 2446 L/Z    | Käynnistyssarja               | 161,00                    |
| 103387           | CAJ 9480 T      | Käynnistyssarja               | 155,00                    |
| 103388           | CAJ 9510 T      | Käynnistyssarja               | 155,00                    |
| 103389           | CAJ 9513 T      | Käynnistyssarja               | 155,00                    |
| 103376           | CAJ 4511 A/Y    | Käynnistyssarja               | 166,00                    |
| 103381           | CAJ 2464 L/Z    | Käynnistyssarja               | 166,00                    |

**Kampikammion itsesäätävä tarralämmitin**



|        |         |            |      |       |        |
|--------|---------|------------|------|-------|--------|
| 185170 | FR-8030 | Liimattava | 24 W | 230 V | 106,00 |
|--------|---------|------------|------|-------|--------|

# HERMEETTISET KOMPRESSORILAUHDUTTIMIT

## Tecumseh Silensys kompressorilauhduttimet

### Pluskäyttö

| Tuote-numero | Malli        | Jännite         | Bruttohinta €<br>(alv 0%) |
|--------------|--------------|-----------------|---------------------------|
| 102599       | SIL9450Z-(1) | 1~ / 230V /50Hz | 2 545,00                  |
| 102600       | SIL9460Z-(1) | 1~ / 230V /50Hz | 2 661,00                  |
| 102602       | SIL9480Z-(1) | 1~ / 230V /50Hz | 2 954,00                  |
| 102604       | SIL9510Z-(1) | 1~ / 230V /50Hz | 3 026,00                  |
| 102612       | SIL9480Z-(3) | 3~ / 400V /50Hz | 2 954,00                  |
| 102614       | SIL9510Z-(3) | 3~ / 400V /50Hz | 3 026,00                  |
| 102616       | SIL9513Z-(3) | 3~ / 400V /50Hz | 3 133,00                  |
| 102618       | SIL4517Z-(3) | 3~ / 400V /50Hz | 3 623,00                  |
| 102620       | SIL4519Z-(3) | 3~ / 400V /50Hz | 3 788,00                  |
| 102622       | SIL4524Z-(3) | 3~ / 400V /50Hz | 4 081,00                  |
| 102624       | SIL4531Z-(3) | 3~ / 400V /50Hz | 4 541,00                  |
| 102626       | SIL4540Z-(3) | 3~ / 400V /50Hz | 4 830,00                  |
| 102628       | SIL4546Z-(3) | 3~ / 400V /50Hz | 5 758,00                  |
| 102630       | SIL4553Z-(3) | 3~ / 400V /50Hz | 6 020,00                  |
| 102632       | SIL4561Z-(3) | 3~ / 400V /50Hz | 6 538,00                  |
| 102634       | SIL4568Z-(3) | 3~ / 400V /50Hz | 6 617,00                  |

### Pakastekäyttö

|        |              |                 |          |
|--------|--------------|-----------------|----------|
| 102640 | SIL2446Z-(3) | 3~ / 400V /50Hz | 2 954,00 |
| 102642 | SIL2464Z-(3) | 3~ / 400V /50Hz | 3 172,00 |
| 102644 | SIL2480Z-(3) | 3~ / 400V /50Hz | 4 247,00 |
| 102646 | SIL2511Z-(3) | 3~ / 400V /50Hz | 4 510,00 |
| 102648 | SIL2516Z-(3) | 3~ / 400V /50Hz | 5 829,00 |
| 102658 | SIL2522Z-(3) | 3~ / 400V /50Hz | 6 119,00 |

Vakiovarustus:

Luja ja hyvin korroosiota kestävä muovikuori, paineohjattu tyristori lauhdutinpuhallinohjaukseen, nestevaraaja, näkölasi, kuivain, kampikammion lämmitin, kaksoispaineytkin sähkökeskus sisältäen mm. kontaktorit ja releet, turvakytkin ulkopuolella

## Tecumseh Silensys tekniset tiedot

### Imukaasun lämpötila +10 C, alijäähdytys 0 K

| Pluskäyttö<br>1~ / 230V/50Hz | Ympäristö<br>°C | Jäähdytysteho (W) |        | Max kompr.<br>käyntivirta A | Ulkomitat<br>lev/syv/kork | Nestevaraajan<br>tilavuus litraa | Äänitaso dB(A)<br>10 m päässä |
|------------------------------|-----------------|-------------------|--------|-----------------------------|---------------------------|----------------------------------|-------------------------------|
|                              |                 | -5 °C             | -10 °C |                             |                           |                                  |                               |
| SIL9450Z                     | 27              | 1 050             | 850    | 4                           | 896*574*673               | 0,8                              | 33                            |
| SIL9460Z                     | 27              | 1 200             | 1 000  | 4,4                         | 896*574*673               | 0,8                              | 33                            |
| SIL9480Z                     | 27              | 1 700             | 1 300  | 6,9                         | 896*574*673               | 1,5                              | 33                            |
| SIL9510Z                     | 27              | 2 000             | 1 700  | 7,4                         | 896*574*673               | 1,5                              | 35                            |
| <b>3~ / 400V/50Hz</b>        |                 |                   |        |                             |                           |                                  |                               |
| SIL9480Z                     | 27              | 1 700             | 1 300  | 2,4                         | 896*574*673               | 1,5                              | 33                            |
| SIL9510Z                     | 27              | 2 000             | 1 700  | 3,3                         | 896*574*673               | 1,5                              | 35                            |
| SIL9513Z                     | 27              | 2 500             | 2 100  | 4,2                         | 896*574*673               | 1,5                              | 35                            |
| SIL4517Z                     | 27              | 2 800             | 2 300  | 4,7                         | 1107*574*690              | 2,4                              | 38                            |
| SIL4519Z                     | 27              | 3 700             | 2 900  | 4,9                         | 1107*574*690              | 2,4                              | 38                            |
| SIL4524Z                     | 27              | 4 100             | 3 400  | 7                           | 1107*574*690              | 3,9                              | 38                            |
| SIL4531Z                     | 27              | 5 100             | 4 300  | 9,3                         | 1107*574*690              | 3,9                              | 43                            |
| SIL4540Z                     | 27              | 5 800             | 5 000  | 10,3                        | 1107*574*690              | 3,9                              | 46                            |
| SIL4546Z                     | 27              | 7 400             | 6 200  | 12,8                        | 1109*574*1320             | 6,0                              | 44                            |
| SIL4553Z                     | 27              | 8 200             | 6 900  | 13,4                        | 1109*574*1320             | 6,0                              | 49                            |
| SIL4561Z                     | 27              | 9 200             | 7 700  | 15,4                        | 1109*574*1320             | 6,0                              | 49                            |
| SIL4568Z                     | 27              | 10 800            | 9 100  | 16,6                        | 1109*574*1320             | 6,0                              | 49                            |

### Imukaasun lämpötila -10 C, alijäähdytys 0 K

| Pakastekäyttö<br>3~ / 400V/50Hz | Ympäristö<br>°C | Jäähdytysteho (W) |        | Max kompr.<br>käyntivirta A | Ulkomitat<br>lev/syv/kork | Nestevaraajan<br>tilavuus litraa | Äänitaso dB(A)<br>10 m päässä |
|---------------------------------|-----------------|-------------------|--------|-----------------------------|---------------------------|----------------------------------|-------------------------------|
|                                 |                 | -30 °C            | -35 °C |                             |                           |                                  |                               |
| SIL2446Z                        | 27              | 800               | 600    | 3,1                         | 896*574*673               | 1,5                              | 36                            |
| SIL2464Z                        | 27              | 1 100             | 900    | 4,0                         | 896*574*673               | 1,5                              | 36                            |
| SIL2480Z                        | 27              | 1 600             | 1 200  | 4,6                         | 1107*574*690              | 2,35                             | 38                            |
| SIL2511Z                        | 27              | 2 100             | 1 600  | 5,7                         | 1107*574*690              | 2,35                             | 39                            |
| SIL2516Z                        | 27              | 3 100             | 2 300  | 11,2                        | 1109*574*1320             | 6                                | 40                            |
| SIL2522Z                        | 27              | 3 700             | 2 800  | 15,4                        | 1109*574*1320             | 6                                | 43                            |

**HERMEETTISET KOMPRESSORILAUHDUTTIMIT ULKOKÄYTTÖÖN****COS Pluskäyttö**

| Sisältää sähkökeskuksen   | Tuote-numero | Malli                       | Teho W (Imukaasun lämpötila 0 °C) |            |             | Bruttohinta € (alv 0%) |
|---|--------------|-----------------------------|-----------------------------------|------------|-------------|------------------------|
|   |              |                             | -5/+27 °C                         | -10/+27 °C | Kompressori |                        |
|  | 108011       | SM 1366 C 10Q               | 1580                              | 1300       | C/TAJ9480 Z | 2 469,00               |
|   |              | SM 1366 C 10Q+ öljynerotin  | 1580                              | 1300       |             | 3 119,00               |
|   | 108013       | SM 1366 C 15Q               | 2380                              | 1900       | C/TAJ9513 Z | 2 552,00               |
|   | 108010       | SM 1366 C 15Q+ öljynerotin  | 2380                              | 1900       |             | 3 202,00               |
|   | 108014       | SM 1366 C 20Q               | 2810                              | 2200       | TAJ 4517Z   | 2 688,00               |
|   | 108015       | SM 1366 C 20Q+ öljynerotin  | 2810                              | 2200       |             | 3 338,00               |
|   | 108016       | SM 1366 C 25Q               | 3710                              | 2900       | TAJ 4519Z   | 2 797,00               |
|   | 108017       | SM 1366 C 25Q+ öljynerotin  | 3710                              | 2900       |             | 3 447,00               |
|   | 108018       | SM 1406 C 30Q               | 3900                              | 3100       | TFH 45245Z  | 3 353,00               |
|   |              | SM 1406 C 30Q+ öljynerotin  | 3900                              | 3100       |             | 4 003,00               |
|   | 108019       | SM 1456 C 40Q               | 5150                              | 4100       | TFH 4531Z   | 3 528,00               |
|   |              | SM 1456 C 40Q+ öljynerotin  | 5150                              | 4100       |             | 4 178,00               |
|   | 108020       | SM 1456 C 60Q               | 6250                              | 5200       | ZF 21       | 3 977,00               |
|   | 108022       | SM 1456 C 60Q+ öljynerotin  | 6250                              | 5200       |             | 4 627,00               |
|   | 108021       | SM 1456 C 70Q               | 7400                              | 6200       | ZF 26       | 4 263,00               |
|   |              | SM 1456 C 70Q+ öljynerotin  | 7400                              | 6200       |             | 4 913,00               |
|   | 108023       | SM 1456 C 80Q               | 8700                              | 7600       | ZF30        | 4 550,00               |
|   | 108024       | SM 1456 C 80Q+ öljynerotin  | 8700                              | 7600       |             | 5 200,00               |
|   | 108030       | SM 2406 C 100Q              | 10700                             | 9200       | ZS 38       | 5 840,00               |
|   | 108032       | SM 2406 C 100Q+ öljynerotin | 10700                             | 9200       |             | 6 490,00               |
|   | 108034       | SM 2456 C 130Q              | 12700                             | 11100      | ZS 45       | 6 169,00               |
|   | 108037       | SM 2456 C 130Q+ öljynerotin | 12700                             | 11100      |             | 6 819,00               |
|   | 108036       | SM 2456 C 150Q              | 14550                             | 11750      |             | 8 608,00               |
|   |              | SM 2456 C 150Q+ öljynerotin | 14550                             | 11750      |             | 9 258,00               |
|   | 108035       | SM 4406 C 160Q              | 15550                             | 13100      | ZS 56       | 9 534,00               |
|   |              | SM 4406 C 160Q+ öljynerotin | 15550                             | 13100      |             | 10 184,00              |
|   | 108038       | SM 4456 C 220Q              | 21700                             | 18600      | ZS 75       | 10 261,00              |
|   |              | SM 4456 C 220Q+ öljynerotin | 21700                             | 18600      |             | 10 911,00              |

Teho W (Imukaasun lämpötila 0 °C)

**COS Pakastekäyttö**

| Sisältää sähkökeskuksen   | Tuote-numero | Malli                        | Teho W (Imukaasun lämpötila 0 °C) |            | Bruttohinta € (alv 0%) |           |
|---|--------------|------------------------------|-----------------------------------|------------|------------------------|-----------|
|   |              |                              | -30/+27 °C                        | -35/+27 °C |                        |           |
|  | 108041       | SL 1366 C 8Q                 | 980                               | 725        | C/TAJ 2464Z            | 2 469,00  |
|   | 108039       | SL 1366 C 8Q + öljynerotin   | 980                               | 725        |                        | 3 119,00  |
|   | 108043       | SL 1366 C 10Q                | 1400                              | 975        | TFH 2480 Z             | 2 825,00  |
|   | 108009       | SL 1366 C 10Q + öljynerotin  | 1400                              | 975        |                        | 3 475,00  |
|   | 108044       | SL 1366 C 19Q                | 1800                              | 1285       | TFH 2511Z              | 3 042,00  |
|   | 108045       | SL 1366 C 19Q + öljynerotin  | 1800                              | 1285       |                        | 3 692,00  |
|   | 108052       | SL 1406 C 20Q                | 2000                              | 1315       | TFH 2511Z              | 3 283,00  |
|   | 108053       | SL 1406 C 20Q + öljynerotin  | 2000                              | 1315       | TFH 2511Z              | 3 933,00  |
|   |              | SL 1406 C 25Q + öljynerotin  | 2300                              | 1670       | ZF 09                  | 5 119,00  |
|   | 108051       | SL 1406 C 30Q + öljynerotin  | 2900                              | 2110       | ZF 11                  | 5 277,00  |
|   | 108057       | SL 1456 C 35Q + öljynerotin  | 3620                              | 2510       | ZF 13                  | 5 416,00  |
|   | 108050       | SL 1456 C 45Q + öljynerotin  | 4250                              | 2950       | ZF 15                  | 5 553,00  |
|   | 108059       | SL1456 C 50Q + öljynerotin   | 5100                              | 3500       | ZF 18                  | 5 943,00  |
|   | 108058       | SL 2406 C 65Q + öljynerotin  | 6100                              | 4480       | ZF 24                  | 8 037,00  |
|   | 108061       | SL 2456 C 85Q + öljynerotin  | 8200                              | 5600       | ZF33                   | 9 290,00  |
|   | 108080       | SL 4406 C 110Q + öljynerotin | 10500                             | 7500       | ZF 40                  | 11 865,00 |
|   |              | SL 4406 C 130Q + öljynerotin | 11300                             | 8400       | ZF 48                  | 12 153,00 |

**DIGITAL SCROLLILLA VARUSTETUT KOMPRESSORILAUHDUTTIMIT ULKOKÄYTTÖÖN****COS / DWM Pluskäyttö**

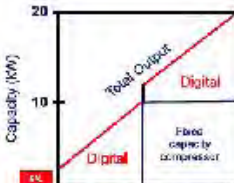
| Sisältää sähkökeskuksen ja öljynerottimen asennettuna                               | Tuote-numero | Malli        | Kompr lkm | Teho W R404A | Bruttohinta € (alv 0%) |
|---|--------------|--------------|-----------|--------------|------------------------|
|   |              |              |           | -10/+32 °C   |                        |
|  |              | SMD 1456C80  | 1         | 6530         | 6470,00                |
|   |              | SMD 1506C125 | 1         | 10200        | 6927,00                |
|   |              | SMD 2456C130 | 1         | 10290        | 7562,00                |
|   |              | SMD 2456C162 | 1+1       | 13060        | 11760,00               |
|   |              | SMD 2506C252 | 1+1       | 20400        | 12830,00               |
|   |              | SMD 4456C262 | 1+1       | 20580        | 13810,00               |
|   |              | CMCD 210     | 1+2       | 21100        | 24850,00               |
|   |              | CMCD 270     | 1+2       | 27100        | 25000,00               |
|   |              | CMCD 310     | 1+2       | 29300        | 25755,00               |

Tehonsäätöalue 5-100 %

Koneikossa on tyypistä riippuen 1 Digital scroll, 1 Digital scroll + 1 On-off scroll tai 1 Digital scroll + 2 on-off scroll

**PUOLIHMEREETTISET KOMPRESSORILAUHDUTTIMIT ULKOKÄYTTÖÖN****COS/BITZER****Pluskäyttö****Sisältää sähkökeskuksen ja öljynerottimen asennettuna**

| Tuote-numero  | Malli  | Teho W (Imukaasun lämpötila 0 °C)   |            | Bruttohinta €<br>(alv 0%) |          |
|---|--------|-------------------------------------|------------|---------------------------|----------|
|   |        | -5/+27 °C                           | -10/+27 °C |                           |          |
|  | 108150 | BM 2456 C10/4FC- 5.2YQ+ öljynerotin | 11430      | 9760                      | 7321,00  |
|   | 108151 | BM 2456 C13/4EC- 6.2YQ+ öljynerotin | 14200      | 12120                     | 7933,00  |
|   | 108152 | BM 2456 C15/4DC- 7.2YQ+ öljynerotin | 16190      | 13800                     | 7955,00  |
|   | 108153 | BM 4456 C18/4CC- 9.2YQ+ öljynerotin | 21100      | 18050                     | 9920,00  |
|   | 108154 | BM 4456 C24/4TC-12.2YQ+ öljynerotin | 27030      | 23080                     | 11926,00 |
|   | 108155 | BM 4456 C28/4PC-15.2YQ+ öljynerotin | 31980      | 27550                     | 13104,00 |
|   | 108156 | BM 4456 C33/4NC-20.2YQ+ öljynerotin | 36780      | 31250                     | 13663,00 |

**Pakkaskäyttö****Sisältää sähkökeskuksen ja öljynerottimen asennettuna**

| Tuote-numero | Malli  | Teho W (Imukaasun lämpötila 0 °C)   |            | Bruttohinta € |          |
|--------------|--------|-------------------------------------|------------|---------------|----------|
|              |        | -30/+27 °C                          | -35/+27 °C |               |          |
|              | 108170 | BL 2456 C03/4EC-4.2YQ+ öljynerotin  | 4570       | 3520          | 7706,00  |
|              | 108171 | BL 2456 C04/4DC-5.2YQ+ öljynerotin  | 5840       | 4480          | 7912,00  |
|              | 108172 | BL 2456 C05/4CC-6.2YQ+ öljynerotin  | 6850       | 5310          | 8480,00  |
|              | 108173 | BL 2456 C06/4TC-8.2YQ+ öljynerotin  | 8600       | 6620          | 9867,00  |
|              | 108174 | BL 2456 C07/4PC-10.2YQ+ öljynerotin | 9960       | 7640          | 9929,00  |
|              | 108175 | BL 4456 C08/4NC-12.2YQ+ öljynerotin | 11860      | 9070          | 11476,00 |

**HERMEETTISET KOMPRESSORILAUHDUTTIMIT ULKOKÄYTTÖÖN****DANFOSS OPTYMA PLUS****Pluskäyttö****Sisältää sähkökeskuksen**

| Tuote-numero  | Malli  | Jännite       | Teho W          |            | Koodi | Bruttohinta € |          |
|---|--------|---------------|-----------------|------------|-------|---------------|----------|
|   |        |               | -5/+27 °C       | -10/+27 °C |       |               |          |
|  | 105740 | MPHC010SCP00G | 1~ / 230V /50Hz | 1170       | 960   | 114X4100      | 1 731,00 |
|   | 105702 | MPHC012SCP00G | 1~ / 230V /50Hz | 1339       | 1098  | 114X4103      | 1 860,00 |
|   | 105742 | MPHC018SCP00G | 1~ / 230V /50Hz | 1900       | 1600  | 114X4108      | 1 936,00 |
|   | 105704 | MPHC026GSP00G | 1~ / 230V /50Hz | 2893       | 2389  | 114X4215      | 2 202,00 |
|   | 105703 | MPHC034GSP00G | 1~ / 230V /50Hz | 3600       | 3000  | 114X4228      | 2 660,00 |
|   | 105700 | MPZC030MTP00E | 3~ / 400V /50Hz | 3000       | 2400  | 114X4224      | 2 007,00 |
|   | 105705 | MPZC048MTP00E | 3~ / 400V /50Hz | 5100       | 4200  | 114X4240      | 2 662,00 |
|   | 105707 | MPZC060MTP00E | 3~ / 400V /50Hz | 6300       | 5300  | 114X4256      | 3 022,00 |
|   | 105710 | MPZC086MTP00E | 3~ / 400V /50Hz | 9700       | 7900  | 114X4364      | 3 771,00 |
|   | 105713 | MPZC108MTP00E | 3~ / 400V /50Hz | 11600      | 9500  | 114X4372      | 3 982,00 |
|   | 105714 | MPZC136MTP00E | 3~ / 400V /50Hz | 14400      | 12000 | 114X4380      | 4 658,00 |
|   | 105715 | MPZC171MTP00E | 3~ / 400V /50Hz | 18800      | 15400 | 114X4488      | 5 960,00 |
|   | 105716 | MPZC215MTP00E | 3~ / 400V /50Hz | 11900      | 18900 | 114X4496      | 7 788,00 |

Tulistus 10 K, alijäähditys jäähditysyksikön rajoissa

**Pakastekäyttö****Sisältää sähkökeskuksen**

| Tuote-numero  | Malli  | Jännite       | Teho W/Imukaasun lämpötila 0 °C |            | Koodi | Bruttohinta € |          |
|---|--------|---------------|---------------------------------|------------|-------|---------------|----------|
|   |        |               | -30/+27 °C                      | -35/+27 °C |       |               |          |
|  | 105720 | LPHC018SCP00G | 1~ / 230V /50Hz                 | 670        | 520   | 114X3108      | 1 787,00 |
|   | 105722 | LPHC026GSP00G | 1~ / 230V /50Hz                 | 970        | 740   | 114X3116      | 1 829,00 |
|   | 105726 | LPHC048NTP00E | 3~ / 400V /50Hz                 | 1500       | 1100  | 114X3232      | 2 660,00 |
|   | 105730 | LPHC068NTP00E | 3~ / 400V /50Hz                 | 2500       | 1900  | 114X3248      | 2 880,00 |
|   | 105732 | LPHC096NTP00E | 3~ / 400V /50Hz                 | 3200       | 2400  | 114X3356      | 3 700,00 |
|   | 105734 | LPHC136NTP00E | 3~ / 400V /50Hz                 | 4700       | 3500  | 114X3364      | 3 990,00 |
|   | 105736 | LPHC271NTP00E | 3~ / 400V /50Hz                 | 9900       | 7500  | 114X3480      | 6 544,00 |

Tulistus 10 K, alijäähditys jäähditysyksikön rajoissa

**Saatavana myös Danfossin Optyma Control-säädin  
1-vaiheisiin ja 3-vaiheisiin jäähditysjärjestelmiin.**



|        |   |        |
|--------|---|--------|
| 105785 | Optyma Control 080Z3200                           | 235,10 |
| 186501 | Sähkökeskus EKC301-säätimellä, sis. AKS12-anturit | 340,00 |

**HERMEETTISET KOMPRESSORIT R22****ACC-kompressorit (Electrolux) HBP**

| Tuote-numero | Malli   | Isku-tilavuus | Kylmäteho W<br>-10/40 °C | Lauhdutus | Bruttohinta €<br>(alv 0%) |
|--------------|---------|---------------|--------------------------|-----------|---------------------------|
| 107202       | L 57 TN | 5,67          | 468                      | F         | 290,00                    |
| 107203       | L 76 TN | 7,57          | 639                      | F         | 319,00                    |
| 107204       | L 88 TN | 8,85          | 741                      | F         | 328,00                    |
| 107205       | P 12 TN | 12            | 994                      | F         | 440,00                    |
| 107206       | X 18 TN | 18,12         | 1516                     | F         | 669,00                    |
| 107209       | S 26 TN | 25,95         | 2282                     | F         | 721,00                    |

Kaikki mallit 220-240V/50 Hz varustettuna käynnistyskondensaattorilla

**HERMEETTISET KOMPRESSORIT R134a****ACC-kompressorit (Electrolux) M-HBP**Kylmäteho W  
-10/40 °C

|        |          |     |      |   |        |
|--------|----------|-----|------|---|--------|
| 107400 | GL 40 TB | 4   | 235  | F | 261,00 |
| 107402 | GL 60 TB | 5,7 | 317  | F | 276,00 |
| 107403 | GL 80 TB | 7,6 | 409  | F | 293,00 |
| 107404 | GL 90 TB | 8,8 | 484  | F | 316,00 |
| 107405 | GP 12 TB | 12  | 690  | F | 351,00 |
| 107406 | GP 14 TB | 14  | 737  | F | 367,00 |
| 107408 | GR 18 TB | 18  | 1394 | F | 562,00 |
| 107410 | GS 26 TB | 26  | 1509 | F | 686,00 |
| 107411 | GS 30 TB | 30  | 1643 | F | 728,00 |
| 107412 | GS 34 TB | 34  | 2006 | F | 788,00 |

**HERMEETTISET KOMPRESSORIT R404A****ACC-kompressorit (Electrolux) M-HB**Kylmäteho W  
-10/40 °C

|        |            |    |      |   |        |
|--------|------------|----|------|---|--------|
| 107914 | ML 45 TB   | 5  | 378  | F | 284,00 |
| 107915 | ML 60 TB   | 6  | 452  | F | 296,00 |
| 107916 | ML 90 TB   | 9  | 741  | F | 329,00 |
| 107759 | MP 12 RB   | 12 | 1028 | F | 449,00 |
| 107756 | MP 14 TB   | 14 | 1217 | F | 464,00 |
| 107757 | MR 18 TB V | 18 | 1416 | F | 659,00 |
| 107758 | MR 18 TB T | 18 | 1416 | F | 630,00 |
| 107761 | MR 22 TB V | 22 | 1716 | F | 705,00 |
| 107762 | MS 26 TB V | 26 | 2223 | F | 720,00 |

**ACC-kompressorit (Electrolux) LBP**Kylmäteho W  
-30/40 °C

|        |          |    |      |   |        |
|--------|----------|----|------|---|--------|
| 107700 | ML 90 FB | 9  | 383  | F | 290,00 |
| 107701 | MP 12 FB | 12 | 457  | F | 335,00 |
| 107702 | MP 14 FB | 14 | 498  | F | 587,00 |
| 107704 | MX 18 FB | 18 | 599  | F | 618,00 |
| 107706 | MS 26 FB | 26 | 882  | F | 676,00 |
| 107708 | MS 34 FB | 34 | 1238 | F | 779,00 |

**HERMEETTISET KONEIKOT R134a****ACC-koneikot (Electrolux) HBP**

| Tuote-numero | Malli        | Isku-tilavuus | Kylmäteho W<br>-10/27 °C | Bruttohinta €<br>(alv 0%) |
|--------------|--------------|---------------|--------------------------|---------------------------|
| 107600       | CGL 40 TB 3N | 4,00          | 235                      | 543,00                    |
| 107601       | CGL 45 TB 3N | 4,50          | 257                      | 565,00                    |
| 107602       | CGL 60 TB 3N | 5,67          | 317                      | 587,00                    |
| 107603       | CGL 80 TB 3N | 7,57          | 409                      | 620,00                    |
| 107604       | CGL 90 TB 3N | 8,80          | 484                      | 666,00                    |
| 107605       | CGP 12 TB 3N | 12,00         | 690                      | 780,00                    |
| 107606       | CGP 14 TB 3N | 14,00         | 737                      | 816,00                    |
| 107608       | CGR 18 TB 3N | 18,00         | 1066                     | 1 001,00                  |
| 107609       | CGR 22 TB 3N | 22,00         | 1394                     | 1 044,00                  |
| 107610       | CGS 26 TB 3N | 26,00         | 1509                     | 1 126,00                  |
| 107611       | CGS 30 TB 3N | 30,00         | 1643                     | 1 225,00                  |

**HERMEETTISET KONEIKOT R404A****ACC-koneikot (Electrolux) HMBP**

|        |              |      |      |          |
|--------|--------------|------|------|----------|
| 107800 | CML 40 TB 3N | 4,0  | 361  | 776,00   |
| 107801 | CML 45 TB 3N | 4,5  | 328  | 811,00   |
| 107802 | CML 60 TB 3N | 5,7  | 491  | 844,00   |
| 107803 | CML 80 TB 3N | 8,0  | 680  | 855,00   |
| 107804 | CML 90 TB 3N | 9,0  | 780  | 825,00   |
| 107805 | CMP 12 TB 3N | 12,0 | 1100 | 1 136,00 |
| 107806 | CMP 14 TB 3N | 14,0 | 1200 | 1 190,00 |
| 107807 | CMR 18 TB 3N | 18,0 | 1480 | 1 348,00 |
| 107808 | CMR 22 TB 3N | 22,0 | 1705 | 1 608,00 |
| 107809 | CMS 26 TB 3N | 26,0 | 2300 | 1 699,00 |
|        | CMS 34 TB 3N | 34,0 | 2960 | 1 652,00 |

**ACC-koneikot (Electrolux) LBP**Kylmäteho W  
-30/40 °C

|        |              |      |      |          |
|--------|--------------|------|------|----------|
| 107770 | CML 90 FB 3N | 8,8  | 315  | 869,00   |
| 107771 | CMP 12 FB 3N | 12,0 | 443  | 881,00   |
|        | CMX 15 FB 3N | 14,0 | 470  | 919,00   |
| 107773 | CMX 18 FB 3N | 18,0 | 646  | 1 203,00 |
| 107774 | CMX 22 FB 3N | 22,0 | 792  | 1 203,00 |
| 107775 | CMS 26 FB 3N | 26,0 | 1003 | 1 202,00 |
| 107776 | CMS 30 FB 3N | 30,0 | 1148 | 1 286,00 |
| 107777 | CMS 34 FB 3N | 34,0 | 1231 | 1 369,00 |

**HERMEETTISET KOMPRESSORIT R22****Maneurop MT****3~ / 400V /50Hz**

| Tuote-numero | Malli        | Iskutilavuus<br>m3/h | Bruttohinta €<br>(alv 0%) |
|--------------|--------------|----------------------|---------------------------|
| 109100       | MT 18 JA4VE  | 5                    | 726,10                    |
| 109101       | MT 22 JC4VE  | 7                    | 755,80                    |
| 109102       | MT 28 JE4VE  | 8                    | 803,50                    |
| 109103       | MT 32 JF4VE  | 9                    | 852,30                    |
| 109104       | MT 36 JG4VE  | 11                   | 983,70                    |
| 109105       | MT 40 JH4VE  | 12                   | 1 107,00                  |
| 109107       | MT 50 HK4VE  | 15                   | 1 391,00                  |
| 109109       | MT 64 HM4VE  | 19                   | 1 510,00                  |
| 109111       | MT 80 HP4VE  | 24                   | 1 893,00                  |
| 109112       | MT 100 HS4VE | 30                   | 2 577,00                  |
| 109113       | MT 125 HU4VE | 38                   | 3 069,00                  |
| 109114       | MT 144 HW4VE | 42                   | 3 320,00                  |
| 109115       | MT 160 HW4VE | 47                   | 3 500,00                  |

**1~ / 230V /50Hz**

|        |             |   |        |
|--------|-------------|---|--------|
| 109410 | MT 18 JA5VE | 5 | 726,10 |
| 109411 | MT 22 JC5VE | 7 | 755,80 |
| 109412 | MT 28 JE5VE | 8 | 803,50 |

**HERMEETTISET KOMPRESSORIT R134a/R404A****Maneurop MTZ****3~ / 400V /50Hz**

|        |               |    |          |
|--------|---------------|----|----------|
| 109300 | MTZ 18 JA 4VE | 5  | 751,60   |
| 109301 | MTZ 22 JC4VE  | 7  | 772,80   |
| 109302 | MTZ 28 JE4VE  | 8  | 797,10   |
| 109303 | MTZ 32 JF4VE  | 9  | 879,80   |
| 109304 | MTZ 36 JG4VE  | 11 | 1 017,00 |
| 109305 | MTZ 40 JH4VE  | 12 | 1 143,00 |
| 109306 | MTZ 50 HK4VE  | 15 | 1 450,00 |
| 109307 | MTZ 64 HM4VE  | 19 | 1 558,00 |
| 109308 | MTZ 72 HN4VE  | 21 | 1 750,00 |
| 109309 | MTZ 80 HP4VE  | 24 | 1 954,00 |
| 109310 | MTZ 100 HS4VE | 30 | 2 661,00 |
| 109311 | MTZ 125 HU4VE | 38 | 3 176,00 |
| 109312 | MTZ 144 HW4VE | 42 | 3 440,00 |
| 109313 | MTZ 160 HU4VE | 47 | 3 620,00 |

**1~ / 230V /50Hz**

|        |              |   |        |
|--------|--------------|---|--------|
| 109420 | MTZ 18 JA5VE | 5 | 751,60 |
| 109421 | MTZ 22 JC5VE | 7 | 772,80 |
| 109422 | MTZ 28 JE5VE | 8 | 797,10 |

**HERMEETTISET KOMPRESSORIT R404A****Maneurop NTZ (korvaa mallin LTZ)****3~ / 400V /50Hz**

|        |           |      | Koodi    | Korvaa mallin |          |
|--------|-----------|------|----------|---------------|----------|
| 109407 | NTZ 048-4 | 8,4  | 120F0001 | LTZ 22        | 875,60   |
| 109408 | NTZ 068-4 | 11,8 | 120F0002 | LTZ 28        | 966,70   |
| 109415 | NTZ 096-4 | 16,6 | 120F0003 | LTZ 40        | 1 249,80 |
| 109409 | NTZ 108-4 | 18,7 | 120F0004 | LTZ 44        | 1 314,40 |
| 109416 | NTZ 136-4 | 23,5 | 120F0005 | LTZ 50        | 1 586,80 |
| 109417 | NTZ 215-4 | 37,2 | 120F0006 | LTZ 88        | 3 032,70 |
| 109418 | NTZ 271-4 | 46,8 | 120F0007 | LTZ 100       | 3 404,70 |

**Kompressorit ilman Rotalock-venttiileitä!**

**HERMEETTISET TANDEM-KOMPRESSORIT****Maneurop MTZ**

3~ / 400V /50Hz



| Tuote-numero | Malli     | Iskutilavuus<br>m3/h | R404A/R507<br>-10/45 °C | R407C<br>+7,2/54,4 °C | Bruttohinta €<br>(alv 0%) |
|--------------|-----------|----------------------|-------------------------|-----------------------|---------------------------|
| 109314       | MTZ 200T4 | 2 x 29,8             | 24000                   | 44200                 | 5 120,00                  |
|              | MTZ 250T4 | 2 x 37,5             | 31400                   | 58400                 | 5 760,00                  |
|              | MTZ 288T4 | 2 x 42,1             | 36000                   | 66000                 | 6 261,00                  |
| 109315       | MTZ 320T4 | 2 x 47,3             | 40400                   | 74600                 | 6 328,00                  |

**SCROLL KOMPRESSORIT****Maneurop SZ Scroll**

3~ / 400V /50Hz



|        |            | Kylmäaine           |          |
|--------|------------|---------------------|----------|
| 109656 | SZ 084-4   | R134a, R407C, R404A | 2 615,00 |
| 109657 | SZ 090-4   | R134a, R407C, R404A | 2 761,00 |
| 109657 | SZ 100-4   | R134a, R407C, R404A | 3 287,00 |
| 109658 | SZ 110-4   | R134a, R407C, R404A | 3 287,00 |
| 109659 | SZ 120-4   | R134a, R407C, R404A | 3 287,00 |
|        | SZ 125-4RI | R134a, R407C, R404A | 3 544,00 |
| 109660 | SZ 160-4RI | R134a, R407C, R404A | 4 008,00 |
|        | SZ 175-4RI | R134a, R407C, R404A | 4 261,00 |
| 109664 | SZ 185-4RI | R134a, R407C, R404A | 4 553,00 |

**Maneurop-kompressoriöljyt**

|        | Tyyppi | Määrä<br>litraa | Kompressori | Käyttö           | €/litra |
|--------|--------|-----------------|-------------|------------------|---------|
| 109867 | 160P   | 2 litraa        | MT, LT, SM  | HCFC             | 17,50   |
|        | 160P   | 5 litraa        | MT, LT, SM  | HCFC             | 13,48   |
| 109866 | 160ABM | 2 litraa        | MT, LT      | HCFC             | 35,20   |
| 109870 | 160PZ  | 1 litra         | MTZ         | R134a,R404,R407C | 58,70   |
| 109871 | 160PZ  | 2 litraa        | MTZ         | R134a,R404,R407C | 52,25   |
| 109880 | 160Z   | 1 litra         | LTZ         | R404,R507        | 58,70   |
| 109881 | 160Z   | 2 litraa        | LTZ         | R404,R507        | 52,25   |

# LAMELLITUOTTEET

## STAATTISET HOYRYSTIMET ILMASULATUKSELLE

### DIMICO

### DSH

| Tuote-numero | Malli       | Pinta-ala<br>m <sup>2</sup> | Teho dt 10 °C*<br>W | Teho dt 8 °C*<br>W | Bruttohinta €<br>(alv 0%) |
|--------------|-------------|-----------------------------|---------------------|--------------------|---------------------------|
| 115493       | DSH 3-5     | 4,4                         | 200                 | 160                | 247,00                    |
| 115494       | DSH 3-6     | 5,3                         | 240                 | 190                | 263,00                    |
| 115496       | DSH 3-8     | 7,1                         | 320                 | 260                | 298,00                    |
| 115495       | DSH 3-10    | 9,0                         | 410                 | 330                | 332,00                    |
| 115497       | DSH 3-12    | 10,8                        | 486                 | 390                | 371,00                    |
| 115498       | DSH 3-16    | 14,3                        | 644                 | 520                | 441,00                    |
| 115500       | DSH 4-6     | 6,7                         | 300                 | 240                | 316,00                    |
| 115505       | DSH 4-8     | 8,9                         | 400                 | 320                | 360,00                    |
| 115510       | DSH 4-10    | 11,2                        | 510                 | 410                | 406,00                    |
| 115515       | DSH 4-12    | 13,4                        | 610                 | 490                | 454,00                    |
| 115520       | DSH 4-14    | 15,7                        | 710                 | 570                | 498,00                    |
| 115525       | DSH 4-16    | 17,9                        | 810                 | 650                | 542,00                    |
| 115530       | DSH 5-6     | 8,0                         | 360                 | 290                | 352,00                    |
| 115535       | DSH 5-8     | 10,7                        | 480                 | 380                | 403,00                    |
| 115540       | DSH 5-10    | 13,5                        | 610                 | 490                | 456,00                    |
| 115545       | DSH 5-12    | 16,1                        | 730                 | 580                | 511,00                    |
| 115550       | DSH 5-14    | 18,8                        | 850                 | 680                | 562,00                    |
| 115555       | DSH 5-16    | 21,5                        | 970                 | 780                | 613,00                    |
| 115553       | DSH 5-18    | 24,2                        | 1090                | 870                | 664,00                    |
| 115557       | DSH 5-20    | 26,9                        | 1210                | 960                | 744,00                    |
| 115565       | DSH 6-8     | 15,3                        | 690                 | 550                | 498,00                    |
| 115570       | DSH 6-10    | 19,3                        | 870                 | 700                | 567,00                    |
| 115575       | DSH 6-12    | 23,2                        | 1050                | 840                | 639,00                    |
| 115580       | DSH 6-14    | 27,0                        | 1210                | 970                | 706,00                    |
| 115585       | DSH 6-16    | 30,8                        | 1390                | 1110               | 773,00                    |
| 115587       | DSH 6-20 ** | 38,7                        | 1740                | 1390               | 936,00                    |
| 115610       | DSH 8-12    | 29,8                        | 1340                | 1070               | 792,00                    |
| 115589       | DSH 8-16    | 39,7                        | 1790                | 1430               | 962,00                    |
| 115591       | DSH 8-20 ** | 49,7                        | 2240                | 1790               | 1 175,00                  |
| 115593       | DSH 8-24 ** | 59,6                        | 2680                | 2140               | 1 380,00                  |
| 115595       | DSH 8-28 ** | 69,7                        | 3140                | 2510               | 1 569,00                  |
| 115615       | DSH 9-20 ** | 55,3                        | 2490                | 1990               | 1 270,00                  |
| 115628       | DSH 9-24 ** | 66,2                        | 2980                | 2380               | 1 494,00                  |
| 115622       | DSH 9-28 ** | 77,4                        | 3480                | 2780               | 1 699,00                  |
| 115617       | DSH 9-32 ** | 88,4                        | 3980                | 3180               | 1 933,00                  |
| 115626       | DSH 9-36 ** | 99,5                        | 4480                | 3580               | 2 113,00                  |
| 115627       | DSH 9-40 ** | 110,5                       | 4970                | 3980               | 2 296,00                  |

\* Tehot ilmoitettu lämpötilaerolla dt = 10K ja dt = 8 K sekä K-arvolla 4,5 W / Km<sup>2</sup>, kylmäaine R404A

\*\* Paisuntaventtiili ulkoisella paineentasauksella

#### Lohkomitat:

Leveydet 3,4 ja 5 = 110mm ja leveydet 6,8 ja 9 = 135 mm

3 = 360mm, 4 = 450mm, 5 = 540mm, 6 = 630mm, 8 = 810mm, 9 = 910mm, kokonaisleveys = +100 mm

6 = 600 mm, 8 = 800 mm jne. kokonaispituus = +200 mm



## STAATTISET HÖYRYTIMET SÄHKÖSULATUKSELLE

### DIMICO DSH

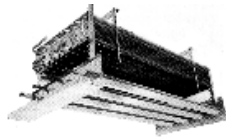

| Tuote-numero | Malli         | Pinta-ala<br>m <sup>2</sup> | Teho dt 8 °C*<br>W | Sähkösulatus<br>kpl x W | Bruttohinta €<br>(alv 0%) |
|--------------|---------------|-----------------------------|--------------------|-------------------------|---------------------------|
|              | DSH 3-5 E     | 4,4                         | 160                | 2 x 175                 | 319,00                    |
|              | DSH 3-6 E     | 5,3                         | 190                | 2 x 200                 | 335,00                    |
|              | DSH 3-8 E     | 7,1                         | 260                | 2 x 275                 | 390,00                    |
|              | DSH 3-10 E    | 9,0                         | 330                | 2 x 350                 | 427,00                    |
|              | DSH 3-12 E    | 10,8                        | 390                | 2 x 450                 | 469,00                    |
|              | DSH 3-16 E    | 14,3                        | 520                | 2 x 450                 | 540,00                    |
| 115502       | DSH 4-6 E     | 6,7                         | 240                | 2 x 200                 | 387,00                    |
|              | DSH 4-8 E     | 8,9                         | 320                | 2 x 275                 | 452,00                    |
|              | DSH 4-10 E    | 11,2                        | 410                | 2 x 350                 | 501,00                    |
|              | DSH 4-12 E    | 13,4                        | 490                | 2 x 450                 | 553,00                    |
| 115523       | DSH 4-14 E    | 15,7                        | 570                | 2 x 450                 | 599,00                    |
|              | DSH 4-16 E    | 17,9                        | 650                | 2 x 550                 | 642,00                    |
| 115532       | DSH 5-6 E     | 8,0                         | 290                | 2 x 200                 | 424,00                    |
|              | DSH 5-8 E     | 10,7                        | 380                | 2 x 275                 | 495,00                    |
|              | DSH 5-10 E    | 13,5                        | 490                | 2 x 350                 | 551,00                    |
| 115547       | DSH 5-12 E    | 16,1                        | 580                | 2 x 450                 | 609,00                    |
|              | DSH 5-14 E    | 18,8                        | 680                | 2 x 450                 | 664,00                    |
| 115556       | DSH 5-16 E    | 21,5                        | 780                | 2 x 450                 | 712,00                    |
|              | DSH 5-18 E    | 24,2                        | 870                | 2 x 550                 | 781,00                    |
| 115567       | DSH 6-8 E     | 15,3                        | 550                | 2 x 275                 | 589,00                    |
| 115572       | DSH 6-10 E    | 19,3                        | 700                | 2 x 350                 | 662,00                    |
| 115576       | DSH 6-12 E    | 23,2                        | 840                | 2 x 450                 | 737,00                    |
| 115581       | DSH 6-14 E    | 27,0                        | 970                | 2 x 450                 | 807,00                    |
| 115566       | DSH 6-16 E    | 30,8                        | 1110               | 2 x 450                 | 873,00                    |
| 115584       | DSH 6-20 E ** | 38,7                        | 1390               | 2 x 650                 | 1 042,00                  |
| 115592       | DSH 8-12 E    | 29,8                        | 1070               | 4 x 450                 | 988,00                    |
| 115590       | DSH 8-16 E    | 39,7                        | 1430               | 4 x 450                 | 1 161,00                  |
| 115609       | DSH 8-20 E**  | 49,7                        | 1790               | 4 x 650                 | 1 386,00                  |
| 115614       | DSH 8-24 E**  | 59,6                        | 2140               | 4 x 800                 | 1 603,00                  |
| 115608       | DSH 8-28 E**  | 69,7                        | 2510               | 4 x 850                 | 1 804,00                  |
| 115620       | DSH 9-20 E ** | 55,3                        | 1990               | 4 x 650                 | 1 481,00                  |
| 115619       | DSH 9-24 E**  | 66,2                        | 2380               | 4 x 800                 | 1 717,00                  |
| 115623       | DSH 9-28 E**  | 77,4                        | 2780               | 4 x 850                 | 1 935,00                  |
| 115616       | DSH 9-32 E**  | 88,4                        | 3180               | 4 x 900                 | 2 218,00                  |
|              | DSH 9-36 E**  | 99,5                        | 3580               | 4 x 950                 | 2 415,00                  |
|              | DSH 9-40 E**  | 110,5                       | 3980               | 4 x 1000                | 2 612,00                  |

Sähkösulatuksella varustetuissa höyrytimissä vastukset ja kytkentärasia asennettuina.

\* Tehot ilmoitettu lämpötilaerolla dt = 10K ja dt = 8 K sekä K-arvolla 4,5 W / Km<sup>2</sup>, kylmäaine R404A

\*\* Paisuntaventtiili ulkoisella paineentasauksella

#### Lohkomitat:

Leveydet 3,4 ja 5 = 110mm ja leveydet 6,8 ja 9 = 135 mm

3 = 360mm, 4 = 450mm, 5 = 540mm, 6 = 630mm, 8 = 810mm, 9 = 910mm, kokonaisleveys = +100 mm

6 = 600 mm, 8 = 800 mm jne. kokonaispituus = +200 mm

**HUOM!! DSH SÄHKÖSULATUKSEN VASTUSSARJOJA SAATAVANA MYÖS ERIKSEEN.**

## PUHALLINHÖYRYSTIMET

## DIMICO

## DPH ilman sulatusta

Lamellijako 5 mm

1300 r/min



| Tuote-numero | Malli | Pinta-ala<br>m <sup>2</sup> | Teho kW<br>t <sub>2</sub> -5 °C<br>Dt 10 °C | Bruttohinta €<br>(alv 0%) |
|--------------|-------|-----------------------------|---|---------------------------|
| 115662       | DPH 1 | 4,4                         | 1,6   | 640,00                    |
| 115663       | DPH 2 | 9,0                         | 3,4   | 933,00                    |
| 115665       | DPH 3 | 13,6                        | 4,9   | 1 302,00                  |
| 115667       | DPH 4 | 18,2                        | 6,8   | 1 648,00                  |
| 115668       | DPH 5 | 22,6                        | 7,8   | 2 183,00                  |

## DPH sähkösulatuksella

Lamellijako 5 mm

1300 r/min



| Tuote-numero | Malli    | Pinta-ala<br>m <sup>2</sup> | Teho kW<br>t <sub>2</sub> -5 °C<br>Dt 10 °C | Bruttohinta €<br>(alv 0%) |
|--------------|----------|-----------------------------|---|---------------------------|
| 115656       | DPH 1 SS | 4,4                         | 1,6   | 812,00                    |
| 115657       | DPH 2 SS | 9,0                         | 3,4   | 1 147,00                  |
| 115658       | DPH 3 SS | 13,6                        | 4,9   | 1 524,00                  |
| 115659       | DPH 4 SS | 18,2                        | 6,8   | 1 903,00                  |
| 115660       | DPH 5 SS | 22,6                        | 7,8   | 2 463,00                  |

## VARAOSAHÖYRYSTIMET

Malli

(max.mitta) pituus x leveys x korkeus

|        |                                |                     |        |
|--------|--------------------------------|---------------------|--------|
| 115633 | (230) <b>180x175x25</b> (35)   | HÖYRYSTIN HAAPA     | 130,00 |
| 115653 | (280) <b>230x300x45</b> (100)  | HÖYRYSTIN           | 160,00 |
| 115635 | (300) <b>250x300x125</b>       | HÖYRYSTIN SONETTI 4 | 377,00 |
| 115645 | (300) <b>250x300x130</b> (170) | HÖYRYSTIN ILO 3     | 401,00 |
| 115636 | (300) <b>250x300x175</b>       | HÖYRYSTIN SONETTI 6 | 358,00 |
| 115607 | (320) <b>260x125x110</b>       | HÖYRYSTIN E-LUX 4   | 242,00 |
| 115601 | (320) <b>260x175x100</b>       | HÖYRYSTIN E-LUX 5   | 205,00 |
| 115646 | <b>270x290x50</b>              | HÖYRYSTIN ILO       | 156,00 |
| 115640 | (360) <b>280x250x150</b>       | HÖYRYSTIN TIKE 4    | 321,00 |
| 115649 | (350) <b>300x150x90</b>        | HÖYRYSTIN M 401     | 248,00 |
| 115654 | (365) <b>325x250x110</b>       | HÖYRYSTIN ILO 2     | 306,00 |
| 115648 | (390) <b>330x175x150</b>       | HÖYRYSTIN E-LUX 7   | 311,00 |
| 115603 | (420) <b>360x125x100</b>       | HÖYRYSTIN E-LUX 1   | 161,00 |
| 115602 | (420) <b>360x175x100</b>       | HÖYRYSTIN E-LUX 2   | 172,00 |
| 115651 | (425) <b>360x125x85</b>        | HÖYRYSTIN FRIGA     | 219,00 |
| 115630 | (460) <b>370x270x90</b> (115)  | HÖYRYSTIN CURA 1    | 150,00 |
| 115606 | (470) <b>390x200x108</b>       | HÖYRYSTIN E-LUX 6   | 270,00 |
| 115650 | (500) <b>420x250x130</b> (150) | HÖYRYSTIN TIKE 5    | 468,00 |
| 115647 | (490) <b>430x275x135</b>       | HÖYRYSTIN           | 495,00 |
| 115652 | (480) <b>440x270x50</b>        | HÖYRYSTIN           | 202,00 |
| 115604 | (560) <b>500x108x150</b>       | HÖYRYSTIN METOS     | 233,00 |
| 115637 | (600) <b>550x350x50</b>        | HÖYRYSTIN PORKKA 1  | 226,00 |
| 115599 | (620) <b>530x290x90</b> (135)  | HÖYRYSTIN PR        | 187,00 |
| 115632 | (650) <b>560x270x90</b> (115)  | HÖYRYSTIN CURA 2    | 164,00 |
| 115600 | (640) <b>580x350x50</b> (100)  | HÖYRYSTIN HK        | 201,00 |
| 115634 | (650) <b>600x210x25</b>        | HÖYRYSTIN CURA 3    | 167,00 |
| 115605 | (660) <b>600x110x100</b>       | HÖYRYSTIN E-LUX 3   | 237,00 |
| 124905 | (260) <b>210x150x110</b>       | HÖYRYSTIN TAUCETI   | 93,00  |
| 124910 | (260) <b>210x200x170</b>       | HÖYRYSTIN TAUCETI   | 106,00 |
| 124915 | (260) <b>210x200x180</b>       | HÖYRYSTIN TAUCETI   | 102,00 |
| 124920 | (260) <b>210x260x100</b>       | HÖYRYSTIN TAUCETI   | 100,00 |

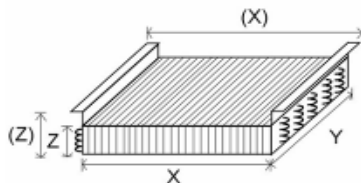

(Max.Pituus) PITUUS x LEVEYS x KORKEUS (Max. Korkeus)

Y = Lamellipituus

X = Leveys

Z = Lamellikorkeus

(X) = Max.Pituus

(Z) = Max. Korkeus

# LAMELLITUOTTEET

## Hans Güntner GmbH

### LAUHDUTTIMET

| Varastomallit   | Tuote-numero | Malli<br>Lauhdutinrunko | Teho/äänitaso *<br>kW / dB(A) | Puhallin        | Puhaltimen<br>tuotenumero | Bruttohinta €<br>(alv 0%) |
|---|--------------|-------------------------|-------------------------------|-----------------|---------------------------|---------------------------|
|  | 451041       | GVH045.1A/2             | 42,1 / 50                     | 2 x 4-nap. 230V | 452304                    | 1 614,00                  |
|   |              |                         | 30,7 / 39                     | 2 x 6-nap. 230V | 452306                    | 1 614,00                  |
|   | 503055       | GVH050.1A/2             | 56,9 / 52                     | 2 x 4-nap. 400V | 504004                    | 2 117,00                  |
|   |              |                         | 42,7 / 42                     | 2 x 6-nap. 400V | 504006                    | 2 049,00                  |
|   | 503065       | GVH050.1C/2             | 67,0 / 51                     | 2 x 4-nap. 400V | 504004                    | 2 585,00                  |
|   |              |                         | 50,8 / 41                     | 2 x 6-nap. 400V | 504006                    | 2 517,00                  |
|   | 503082       | GVH050.1A/3             | 84,9 / 53                     | 3 x 4-nap. 400V | 504004                    | 3 002,00                  |
|   |              |                         | 64,8 / 43                     | 3 x 6-nap. 400V | 504006                    | 2 900,00                  |
|   | 503090       | GVH050.1B/3             | 92,6 / 53                     | 3 x 4-nap. 400V | 504004                    | 3 296,00                  |
|   |              |                         | 71,2 / 43                     | 3 x 6-nap. 400V | 504006                    | 3 194,00                  |
|   | 653100       | GVH065.1B/2             | 103,3 / 61                    | 2 x 4-nap. 400V | 654004                    | 3 497,00                  |
|   |              |                         | 75,6 / 49                     | 2 x 6-nap. 400V | 654006                    | 2 797,00                  |
|   | 653131       | GVH065.1A/3             | 135,1 / 63                    | 3 x 4-nap. 400V | 654004                    | 4 553,00                  |
|   |              |                         | 102,2 / 51                    | 3 x 6-nap. 400V | 654006                    | 3 503,00                  |
|   | 653161       | GVH065.1C/3             | 166,4 / 63                    | 3 x 4-nap. 400V | 654004                    | 5 473,00                  |
|   |              |                         |                               | 3 x 6-nap. 400V | 654006                    | 4 423,00                  |
|   | 653218       | GVH065.1C/2x2           | 224,6 / 64                    | 4 x 4-nap. 400V | 654004                    | 7 466,00                  |
|   |              |                         |                               | 4 x 6-nap. 400V | 654006                    | 6 066,00                  |

**Lauhdutinrunko ja puhaltimet toimitetaan irrallisina**

\* Äänenpainetaso 10 m etäisyydellä

### MUUT LAUHDUTTIMET, NESTEJÄÄHDYTTIMET, HÖYRYSTIMET

Hinnat ja tekniset tiedot kysyttäessä



# LAMELLITUOTTEET

## Asarum Industri AB

### HÖYRYTIMET

EVFC / CBFC / ANTARCTIC / EVFI / CBFI

Hinnat ja tekniset tiedot kysyttäessä



### EVDL

Hinnat ja tekniset tiedot kysyttäessä



### LAUHDUTTIMET, NESTEJÄÄHDYTTIMET

#### CPM/XPM

Hinnat ja tekniset tiedot kysyttäessä



#### DCP/DXP

Hinnat ja tekniset tiedot kysyttäessä



---

## TTC-lamellituotteet

- Lamellilohkot, sähköpatterit ja muut lamellierikoistuotteet

- Kupari / Alumiini / RST / Haponkestävä / Titaani

Hinnat ja tekniset tiedot kysyttäessä



**PUHALLINHÖYRYTIMET**

LU-VE

1~ / 230V / 50Hz

**SHS**

Lamellijako 5 mm



| Tuote-numero | Malli  | Teho kW (R404A)<br>t <sub>2</sub> -5 °C, dt 10K | Pinta-ala<br>m <sup>2</sup> | Puhaltimet<br>Ø 230 mm | Bruttohinta €<br>(alv 0%) |
|--------------|--------|---|-----------------------------|------------------------|---------------------------|
| 117102       | SHS 8  | 0,7   | 2                           | 1                      | 207,00                    |
| 117104       | SHS 12 | 0,78  | 2                           | 1                      | 216,00                    |
| 117106       | SHS 13 | 0,95  | 2,8                         | 1                      | 247,00                    |
| 117108       | SHS 15 | 1,04  | 2,8                         | 1                      | 275,00                    |
| 117110       | SHS 18 | 1,43  | 3,7                         | 2                      | 327,00                    |
| 117112       | SHS 22 | 1,57  | 3,7                         | 2                      | 371,00                    |
| 117114       | SHS 26 | 2,05  | 5,4                         | 2                      | 435,00                    |
| 117116       | SHS 32 | 2,29  | 5,4                         | 2                      | 494,00                    |

**Sähkösulatus**

Teho

|        |         |       |                      |       |
|--------|---------|-------|----------------------|-------|
| 117928 | RCE 021 | 335 W | SHS 8:lle ja 12:lle  | 30,90 |
| 117929 | RCE 022 | 460 W | SHS 13:lle ja 15:lle | 33,00 |
| 117930 | RCE 023 | 585 W | SHS 18:lle ja 22:lle | 35,05 |
| 117931 | RCE 024 | 825 W | SHS 26:lle ja 32:lle | 40,20 |

**SMA**

Lamellijako 3 mm



|        |            | Teho kW (R404A)<br>t <sub>2</sub> -5 °C, dt 10K |   | Ø 300 mm |
|--------|------------|---|---|----------|
| 117640 | SMA 122N30 | 5,98  | 2 | 1 824,00 |
| 117641 | SMA 131N30 | 7,92  | 3 | 2 107,00 |
| 117642 | SMA 132N30 | 8,84  | 3 | 2 343,00 |

Lamellijako 4,5 mm

|        |            |      |   |          |
|--------|------------|------|---|----------|
| 117623 | SMA 211N45 | 2,33 | 1 | 917,00   |
|        | SMA 212N45 | 2,86 | 1 | 1 113,00 |
| 117621 | SMA 213N45 | 3,21 | 1 | 1 146,00 |
| 117626 | SMA 214N45 | 3,87 | 1 | 1 268,00 |
| 117622 | SMA 221N45 | 4,44 | 2 | 1 478,00 |

Lamellijako 7 mm

Sähkösulatuksella

|        |            | Teho kW (R404A)<br>t <sub>2</sub> -27 °C, dt 7K |   | Ø 300 mm |
|--------|------------|---|---|----------|
| 117613 | SMA 312E70 | 1,30  | 1 | 1 195,00 |
|        | SMA 314E70 | 1,78  | 1 | 1 326,00 |
| 117614 | SMA 322E70 | 2,47  | 2 | 1 758,00 |
| 117617 | SMA 331E70 | 2,84  | 3 | 2 079,00 |

**Sähkösulatus**

Teho

|        |         |        |                     |        |
|--------|---------|--------|---------------------|--------|
| 117915 | SMA 130 | 790 W  | SMA 111/211/311:lle | 88,00  |
|        | SMA 120 | 1130 W | SMA 112/212/312:lle | 59,00  |
| 117914 | SMA 131 | 1200 W | SMA 113/213/313:lle | 67,00  |
| 117918 | SMA 132 | 1450 W | SMA 121/221/321:lle | 79,00  |
| 117910 | SMA 121 | 1755 W | SMA 114/214/314:lle | 109,00 |
| 117913 | SMA 133 | 2120 W | SMA 131/231/331:lle | 108,00 |
| 117911 | SMA 122 | 2130 W | SMA 122/222/322:lle | 98,00  |
|        | SMA 123 | 3130 W | SMA 132/232/332:lle | 142,00 |

**SMDN/SMDS Kahteen suuntaan puhaltavat**

Lamellijako 4,8 mm



|        |             | Teho kW (R404A)<br>t <sub>2</sub> -5 °C, dt 10K |   | Ø 330 mm |
|--------|-------------|---|---|----------|
| 117768 | SMDN 37N50  | 2,77  | 1 | 1 249,00 |
| 117769 | SMDN 56N50  | 3,47  | 1 | 1 459,00 |
| 117770 | SMDN 82N50  | 4,88  | 1 | 1 746,00 |
| 117767 | SMDN 111N50 | 6,95  | 2 | 2 287,00 |

Lamellijako 4,8 mm

Hidas puhallinnopeus

|        |             |      |   |          |
|--------|-------------|------|---|----------|
| 117758 | SMDS 34N50  | 2,37 | 1 | 1 222,00 |
| 117761 | SMDS 49N50  | 2,86 | 1 | 1 428,00 |
| 117760 | SMDS 73N50  | 3,91 | 1 | 1 710,00 |
| 117762 | SMDS 98N50  | 5,76 | 2 | 2 246,00 |
| 117763 | SMDS 148N50 | 8,88 | 3 | 3 137,00 |

## PUHALLINHÖYRYTIMET

## LU-VE

## F27HC

1~ / 230V / 50Hz

Lamellijako 4,5 mm



Sähkösulatus



| Tuote-numero | Malli              | Teho kW (R404A)<br>t <sub>2</sub> -5 °C, dt 10K | Puhaltimet<br>Ø 275 mm | Korvaa<br>mallin | Bruttohinta €<br>(alv 0%) |
|--------------|--------------------|---|------------------------|------------------|---------------------------|
| 119000       | F27HC 25N4         | 1,62  | 1                      | S2HC 25N50       | 645,00                    |
| 119001       | F27HC 36N4         | 2,06  | 1                      | S2HC 36N50       | 741,00                    |
| 119002       | F27HC 49N4         | 3,38  | 2                      | S2HC 49N50       | 937,00                    |
| 119003       | F27HC 71N4         | 4,18  | 2                      | S2HC 71N50       | 1 082,00                  |
| 119004       | F27HC 107N4        | 6,33  | 3                      | S2HC 107N50      | 1 436,00                  |
| 119005       | F27HC 142N4        | 8,27  | 4                      | S2HC 142N50      | 1 809,00                  |
| 117845       | Allasvastus SHB 01 | F27HC 25-36:lle                                 |                        |                  | 40,20                     |
| 117846       | Allasvastus SHB 02 | F27HC 49-71:lle                                 |                        |                  | 48,45                     |
| 117847       | Allasvastus SHB 03 | F27HC 107:lle                                   |                        |                  | 56,65                     |
| 117848       | Allasvastus SHB 04 | F27HC 142:lle                                   |                        |                  | 69,05                     |
| 117860       | Lohkovastus SHC 01 | F27HC 25-36:lle                                 |                        |                  | 40,20                     |
| 117862       | Lohkovastus SHC 02 | F27HC 49-71:lle                                 |                        |                  | 48,45                     |
| 117864       | Lohkovastus SHC 03 | F27HC 107:lle                                   |                        |                  | 56,65                     |
|              | Lohkovastus SHC 04 | F27HC 142:lle                                   |                        |                  | 70,00                     |

Lamellijako 7,0 mm

Sähkösulatuksella

|        | Malli (sulatus kW) | Teho kW (R404A)<br>t <sub>2</sub> -27 °C, dt 7K | Ø 275 mm |            |          |
|--------|--------------------|---|----------|------------|----------|
| 119010 | F27HC 16E7 (1,22)  | 0,71  | 1        | S2HC 16E80 | 812,00   |
| 119011 | F27HC 23E7 (1,22)  | 0,90  | 1        | S2HC 23E80 | 906,00   |
| 119012 | F27HC 31E7 (2,16)  | 1,47  | 2        | S2HC 31E50 | 1 131,00 |
| 119013 | F27HC 46E7 (2,16)  | 1,81  | 2        | S2HC 46E80 | 1 282,00 |
| 119014 | F27HC 70E7 (3,08)  | 2,79  | 3        | S2HC 70E80 | 1 665,00 |
| 119015 | F27HC 92E7 (4,00)  | 3,72  | 4        | S2HC 92E80 | 2 068,00 |

## F35HC

1~ / 230V / 50Hz

Lamellijako 4,5 mm



Sähkösulatus

|        |                    | Teho kW (R404A)<br>t <sub>2</sub> -5 °C, dt 10K | Ø 350 mm |             |          |
|--------|--------------------|---|----------|-------------|----------|
| 119030 | F35HC 73N4         | 4,75  | 1        | S3HC 73N50  | 1 183,00 |
| 119031 | F35HC 106N4        | 5,98  | 1        | S3HC 106N50 | 1 441,00 |
| 119032 | F35HC 145N4        | 9,59  | 2        | S3HC 145N50 | 1 937,00 |
| 119033 | F35HC 215N4        | 11,96   | 2        | S3HC 215N50 | 2 417,00 |
| 119034 | F35HC 272N4        | 16,45   | 3        | S3HC 272N50 | 3 041,00 |
| 119035 | F35HC 323N4        | 17,95   | 3        | S3HC 323N50 | 3 425,00 |
| 119036 | F35HC 362N4        | 22,08   | 4        | S3HC 362N50 | 4 021,00 |
| 117849 | Allasvastus SHB 05 | F35HC 73-106:lle                                |          |             | 42,25    |
| 117847 | Allasvastus SHB 03 | F35HC 145-215:lle                               |          |             | 56,65    |
| 117850 | Allasvastus SHB 06 | F35HC 272-323:lle                               |          |             | 73,15    |
| 117851 | Allasvastus SHB 07 | F35HC 362-430:lle                               |          |             | 92,70    |
| 117837 | Lohkovastus SHC 30 | F35HC 73-106:lle                                |          |             | 40,20    |
| 117838 | Lohkovastus SHC 31 | F35HC 145-215:lle                               |          |             | 50,50    |
| 117839 | Lohkovastus SHC 32 | F35HC 272-323:lle                               |          |             | 64,90    |
|        | Lohkovastus SHC 33 | F35HC 362-430:lle                               |          |             | 73,15    |

Lamellijako 7,0 mm

Sähkösulatuksella

|        | Malli (sulatus kW) | Teho kW (R404A)<br>t <sub>2</sub> -27 °C, dt 7K | Ø 350 mm |             |          |
|--------|--------------------|---|----------|-------------|----------|
| 119050 | F35HC 47E7 (2,07)  | 1,96  | 1        | S3HC 47E80  | 1 384,00 |
| 119051 | F35HC 69E7 (2,97)  | 2,64  | 1        | S3HC 69E80  | 1 705,00 |
| 119052 | F35HC 94E7 (3,68)  | 4,01  | 2        | S3HC 94E80  | 2 167,00 |
| 119053 | F35HC 143E7 (5,28) | 5,39  | 2        | S3HC 143E80 | 2 777,00 |
| 119054 | F35HC 179E7 (7,62) | 7,15  | 3        | S3HC 179E80 | 3 501,00 |
| 119055 | F35HC 213E7 (7,62) | 8,08  | 3        | S3HC 213E80 | 3 856,00 |
| 119056 | F35HC 238E7 (9,94) | 9,50  | 4        | S3HC 238E80 | 4 553,00 |
| 119057 | F35HC 284E7 (9,90) | 10,78   | 4        | S3HC 284E80 | 5 039,00 |

**PUHALLINLAUHDUTTIMIT**

LU-VE

STVF

1~ / 230V / 50Hz

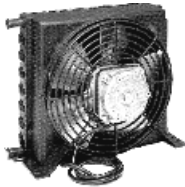

| Tuote-numero | Malli    | Teho W (R404A)<br>dt 15 °C | Puhallimet<br>kpl x Ø | Bruttohinta €<br>(alv 0%) |
|--------------|----------|----------------------------|-----------------------|---------------------------|
| 117564       | STVF 47  | 470                        | 1 x 170               | 98,90                     |
| 117566       | STVF 67  | 665                        | 1 x 200               | 104,00                    |
| 117565       | STVF 75  | 745                        | 1 x 170               | 117,00                    |
| 117567       | STVF 93  | 925                        | 1 x 230               | 113,00                    |
| 117568       | STVF 100 | 1000                       | 1 x 200               | 129,00                    |
| 117569       | STVF 124 | 1235                       | 1 x 254               | 127,00                    |
| 117571       | STVF 139 | 1385                       | 1 x 230               | 145,00                    |
| 117572       | STVF 194 | 1935                       | 1 x 254               | 165,00                    |
| 117573       | STVF 273 | 2730                       | 1 x 275               | 278,00                    |
| 117574       | STVF 400 | 4000                       | 1 x 330               | 476,00                    |
| 117577       | STVF 520 | 5200                       | 1 x 330               | 478,00                    |

**ILMAJÄÄHDYTTIESET LAUHDUTTIMIT**

LU-VE

SHVN - Normaali kierros-luku 1400 rpm

1~ / 230V / 50Hz



| Tuote-numero | Malli      | Teho kW (R404A)<br>Dt 15°C | Puhallimet<br>Ø 330 mm | Äänitaso<br>dB(A) 10 m | Bruttohinta € |
|--------------|------------|----------------------------|------------------------|------------------------|---------------|
| 118253       | SHVN 4/2V  | 4,5                        | 1                      | 38                     | 518,00        |
| 118255       | SHVN 5/4V  | 5,4                        | 1                      | 38                     | 518,00        |
| 118258       | SHVN 6/4V  | 6,8                        | 1                      | 38                     | 579,00        |
| 118260       | SHVN 6/5V  | 6,0                        | 1                      | 38                     | 645,00        |
| 118265       | SHVN 7/0V  | 6,5                        | 1                      | 38                     | 645,00        |
| 118270       | SHVN 12/8V | 12,0                       | 2                      | 41                     | 1 043,00      |
| 118275       | SHVN 13/9V | 13,0                       | 2                      | 41                     | 1 161,00      |



SHVN - Normaali kierros-luku 1400 rpm

1~ / 230V / 50Hz

| Tuote-numero | Malli      | Teho kW (R404A) | Puhallimet<br>Ø 350 mm | Äänitaso<br>dB(A) 10 m | Bruttohinta € |
|--------------|------------|-----------------|------------------------|------------------------|---------------|
| 118280       | SHVN 7/7V  | 8,0             | 1                      | 40                     | 684,00        |
| 118285       | SHVN 9/4V  | 9,1             | 1                      | 40                     | 775,00        |
| 118290       | SHVN 10/2V | 9,8             | 1                      | 40                     | 870,00        |
| 118295       | SHVN 15/5V | 16,0            | 2                      | 43                     | 1 239,00      |
| 118300       | SHVN 19/0V | 18,2            | 2                      | 43                     | 1 397,00      |
| 118305       | SHVN 20/4V | 19,6            | 2                      | 43                     | 1 552,00      |
| 118310       | SHVN 23/2V | 24,0            | 3                      | 45                     | 1 774,00      |
| 118315       | SHVN 28/5V | 27,9            | 3                      | 45                     | 2 030,00      |
| 118320       | SHVN 30/6V | 29,4            | 3                      | 45                     | 2 296,00      |
| 118325       | SHVN 38/0V | 36,4            | 4                      | 46                     | 2 727,00      |
| 118330       | SHVN 40/8V | 39,2            | 4                      | 46                     | 3 051,00      |

SHVS - Matala kierros-luku 900rpm

1~ / 230V / 50Hz

| Tuote-numero | Malli     | Teho kW (R404A) | Puhallimet<br>Ø 330 mm | Äänitaso<br>dB(A) 10 m | Bruttohinta € |
|--------------|-----------|-----------------|------------------------|------------------------|---------------|
| 118335       | SHVS 3/6V | 3,6             | 1                      | 29                     | 519,00        |
| 118340       | SHVS 4/5V | 4,3             | 1                      | 29                     | 579,00        |

SHVS - Matala kierros-luku 900 rpm

1~ / 230V / 50Hz

| Tuote-numero | Malli      | Teho kW (R404A) | Puhallimet<br>Ø 350 mm | Äänitaso<br>dB(A) 10 m | Bruttohinta € |
|--------------|------------|-----------------|------------------------|------------------------|---------------|
| 118345       | SHVS 5/1V  | 5,0             | 1                      | 30                     | 684,00        |
| 118350       | SHVS 6/8V  | 6,4             | 1                      | 30                     | 870,00        |
| 118355       | SHVS 10/3V | 10,0            | 2                      | 33                     | 1 239,00      |
| 118365       | SHVS 13/7V | 12,8            | 2                      | 33                     | 1 552,00      |
|              | SHVS 15/3V | 15,0            | 3                      | 35                     | 1 774,00      |
|              | SHVS 18/7V | 18,0            | 3                      | 35                     | 2 029,00      |
| 118371       | SHVS 20/5V | 19,2            | 3                      | 35                     | 2 296,00      |

Jalat

| Tuote-numero | Malli  | Bruttohinta € |
|--------------|--|---------------|
| 117896       | H-mallin jalat, leveys 460 mm, siipi 1 x 330 mm  | 128,00        |
| 118462       | H-mallin jalat, leveys 560 mm, siipi 1 x 350 mm  | 141,00        |
| 118460       | H-mallin jalat, leveys 1110 mm, siipi 2 x 350 mm | 172,00        |

## ILMAJÄÄHDYTTEISET LAUHDUTTIMIT



## LU-VE

## SAV 5 N - Normaali kierrosluku, sis. turvakytkimet

3~ / 400V / 50Hz

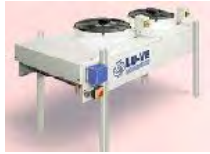

| Tuote-numero | Malli       | Teho kW (R404A)<br>Dt 15°C | Puhaltimet<br>Ø 500 mm | Äänitaso<br>dB(A) 10 m | Bruttohinta €<br>(alv 0%) |
|--------------|-------------|----------------------------|------------------------|------------------------|---------------------------|
|              | SAV5N 4321H | 53,2/47,4                  | 2                      | 51/47                  | 4 621,00                  |
|              | SAV5N 4322H | 58,4/50,4                  | 2                      | 51/47                  | 5 069,00                  |
|              | SAV5N 4331H | 79,8/71,1                  | 3                      | 52/48                  | 6 536,00                  |
|              | SAV5N 4332H | 87,6/75,6                  | 3                      | 52/48                  | 7 159,00                  |
|              | SAV5N 4346H | 106,4/94,8                 | 2x2                    | 54/50                  | 8 861,00                  |
|              | SAV5N 4347H | 116,8/100,6                | 2x2                    | 54/50                  | 9 736,00                  |
|              | SAV5N 4366H | 159,6/142,2                | 2x3                    | 55/51                  | 12 448,00                 |
|              | SAV5N 4367H | 175,2/151,2                | 2x3                    | 55/51                  | 13 608,00                 |

## LU-VE

## SAV 6 N - Normaali kierrosluku, sis. turvakytkimet

3~ / 400V / 50Hz



| Ø 630 mm     |               |                            |            |                        |                           |
|--------------|---------------|----------------------------|------------|------------------------|---------------------------|
| Tuote-numero | Malli         | Teho kW (R404A)<br>Dt 15°C | Puhaltimet | Äänitaso<br>dB(A) 10 m | Bruttohinta €<br>(alv 0%) |
|              | SAV6N 6421H   | 67/55                      | 2          | 46/40                  | 5 532,00                  |
|              | SAV6N 6430H   | 84/73,5                    | 3          | 47/41                  | 7 172,00                  |
|              | SAV6N 6431H   | 100,5/82,5                 | 3          | 47/41                  | 8 111,00                  |
|              | SAV6N 6440H   | 112/96                     | 4          | 48/42                  | 9 240,00                  |
|              | SAV6N 6441H   | 134/110                    | 4          | 48/42                  | 10 399,00                 |
|              | SAV6N 6446H/V | 134/110                    | 2x2        | 48/42                  | 11 399,00                 |
|              | SAV6N 6465H/V | 168/147                    | 2x3        | 50/44                  | 14 130,00                 |
|              | SAV6N 6466H/V | 201/165                    | 2x3        | 50/44                  | 15 951,00                 |

## ILMAJÄÄHDYTTEISET LAUHDUTINKENNOT

## TAU CETI TC



| Tuote-numero | Malli    | Mitat           | Teho W<br>dt 15 °C | Bruttohinta €<br>(alv 0%) |
|--------------|----------|-----------------|--------------------|---------------------------|
| 124200       | TC 83    | 235 x 290 x 130 | 1290               | 74,00                     |
| 124220       | TC 124   | 350 x 410 x 160 | 3660               | 169,00                    |
| 124225       | TC 145   | 400 x 470 x 160 | 6000               | 230,00                    |
| 124235       | TC 144-D | 400 x 890 x 160 | 11700              | 331,00                    |

## PUHALLINHÖYRYTIMET



## SEARLE

## JG

1~ / 230V / 50Hz

Lamelliväli 4,3 mm



| Tuote-<br>numero | Malli | Kylmäteho W t = -8 °C, dt = 8 °C<br>R134a,R404A | Bruttohinta €<br>(alv 0%) |
|------------------|-------|---|---------------------------|
| 121080           | JG-1  | 330   | 327,00                    |
| 121081           | JG-2  | 520   | 327,00                    |
| 121082           | JG-3  | 650   | 379,00                    |
| 121083           | JG-4  | 800   | 379,00                    |
| 121084           | JG-5  | 1000  | 527,00                    |
| 121085           | JG-6  | 1200  | 527,00                    |
| 121086           | JG-7  | 1360  | 679,00                    |
| 121087           | JG-8  | 1640  | 679,00                    |

Huom! tehot ilmoitettu SC 2

Saatavana myös sähkösulatuksella

Teho -5 °C/dt 10 °C kerroin 1.24

## TG

1~ / 230V / 50Hz



|        |         | Kylmäteho W t = -8 °C, dt = 8 °C |       |         |
|--------|---------|----------------------------------|-------|---------|
|        |         | R134a                            | R404A |         |
| 121110 | TG1-5   | 500                              | 530   | 420,00  |
| 121111 | TG2-5   | 730                              | 840   | 450,00  |
| 121112 | TG3-5   | 810                              | 1000  | 478,00  |
| 121113 | TG3.5-5 | 1050                             | 1130  | 522,00  |
| 121114 | TG4-5   | 1450                             | 1640  | 645,00  |
| 121115 | TG5-5   | 1620                             | 1890  | 704,00  |
| 121116 | TG6-5   | 1960                             | 2130  | 771,00  |
| 121117 | TG7-5   | 2440                             | 2730  | 1023,00 |
| 121118 | TG8-5   | 2850                             | 3180  | 1084,00 |

Saatavana myös sähkösulatuksella

## DFT

1~ / 230V / 50Hz



|        |                      | Mitat (mm) t = -8 °C, dt = 8 °C |       |        |
|--------|----------------------|---------------------------------|-------|--------|
|        |                      | lev. x kork. x syv.             | R404A |        |
| 121150 | DFT 1-4              | 282 x 199 x 450                 | 720   | 344,00 |
| 121151 | DFT 3-4              | 487 x 199 x 450                 | 1800  | 430,00 |
| 121155 | Sähkösulatus DFT 3-4 |                                 | 230V  | 71,50  |

## PUHALLINHÖYRYTIMET

### SEARLE

#### KEC

1~ / 230V / 50Hz

Korvaa KS-mallin



| Tuote-numero | Malli (sulatusteho W) | Teho W (R404A) |               | Puhallimet<br>Ø 300 mm | Bruttohinta €<br>(alv 0%) |
|--------------|-----------------------|----------------|---------------|------------------------|---------------------------|
|              |                       | -5 °C, dt=10K  | -27 °C, dt=7K |                        |                           |
| 121250       | KEC 10-8L (1020 W)    | 1660           | 875           | 1                      | 948,00                    |
| 121251       | KEC 15-8L (1020W)     | 2160           | 1140          | 1                      | 974,00                    |
| 121252       | KEC 20-8L (1880W)     | 2470           | 1300          | 1                      | 1062,00                   |
| 121253       | KEC 25-8L (1880W)     | 2920           | 1540          | 1                      | 1170,00                   |
| 121254       | KEC 30-8L (1880W)     | 3900           | 2060          | 1                      | 1282,00                   |
| 121255       | KEC 35-8L (2400W)     | 4780           | 2530          | 2                      | 1487,00                   |
| 121256       | KEC 40-8L (2400W)     | 5650           | 2980          | 2                      | 1698,00                   |
| 121257       | KEC 45-8L (2400W)     | 7540           | 3980          | 2                      | 1907,00                   |
| 121258       | KEC 55-8L (3600W)     | 8530           | 4510          | 3                      | 2304,00                   |
| 121259       | KEC 70-8L (3600W)     | 11320          | 5980          | 3                      | 2628,00                   |

L = sähkösulatus

### KME

3~ / 400V / 50Hz

Korvaa KM-mallin



| Tuote-numero | Malli (sulatusteho W) | Teho W (R404A) |               | Puhallimet<br>Ø 400 mm | Bruttohinta € |
|--------------|-----------------------|----------------|---------------|------------------------|---------------|
|              |                       | -5 °C, dt=10K  | -27 °C, dt=7K |                        |               |
| 121350       | KME 50-8L (2385W)     | 8260           | 4360          | 1                      | 1986,00       |
| 121351       | KME 60-8L (3600W)     | 9870           | 5210          | 1                      | 2154,00       |
| 121352       | KME 80-8L (4770W)     | 12420          | 6560          | 2                      | 2667,00       |
| 121353       | KME 95-8L (4770W)     | 16610          | 8770          | 2                      | 2909,00       |
| 121354       | KME 115-8L (7200W)    | 18740          | 9900          | 3                      | 3547,00       |
| 121355       | KME 140-8L (7200W)    | 24900          | 13150         | 3                      | 4177,00       |
| 121356       | KME 175-8L (8460W)    | 31750          | 16770         | 4                      | 5061,00       |

L = sähkösulatus

## LÄMMÖNSIIRTIMET, KOAKSIAALILÄMMÖNSIIRTIMET

### PACKLESS

Lämmönsiirtimet, materiaali teräs

Liitäntäkoko



| Tuote-numero | Malli   | Liitäntäkoko |        | Bruttohinta € |
|--------------|---------|--------------|--------|---------------|
|              |         | Neste        | Höyry  |               |
| 141445       | LHXR 15 | 7/8"         | 2 1/8" | 615,00        |
| 141448       | LHXR 20 | 1 1/8"       | 2 1/8" | 638,00        |
| 141449       | LHXR 25 | 1 1/8"       | 2 5/8" | 744,00        |
| 141450       | LHXR 30 | 1 3/8"       | 2 5/8" | 771,00        |
| 141453       | LHXR 40 | 1 3/8"       | 3 1/8" | 1 046,00      |
| 141454       | LHXR 50 | 1 5/8"       | 3 1/8" | 976,00        |
| 141455       | LHXR 60 | 1 5/8"       | 4 1/8" | 1 339,00      |

### Koaksiaalilämmönsiirtimet



| Tuote-numero | Malli       | Teho kW   |           | Vesivirta<br>l/min. | Bruttohinta € |
|--------------|-------------|-----------|-----------|---------------------|---------------|
|              |             | lauhdutin | höyrystin |                     |               |
| 240505       | COAX 2051H  | 1,7       | 1,2       | 4,5                 | 145,00        |
| 240515       | COAX 2101H  | 4,7       | 2,5       | 11                  | 201,00        |
| 240525       | COAX 2201HJ | 7,3       | 4,6       | 18                  | 352,00        |
| 240528       | COAX 2301HJ | 11,8      | 6,8       | 27                  | 487,00        |
| 240545       | COAX 2401HJ | 16,0      | 9,4       | 40                  | 725,00        |

H-mallit varustettu asennusjaloilla.

Lauhtuminen +40 °C

Lauhdutin: sisääntulevan veden lämpötila +29 °C

# LEVYLÄMMÖNSIIRTIMET

## GEA ECOBRAZE

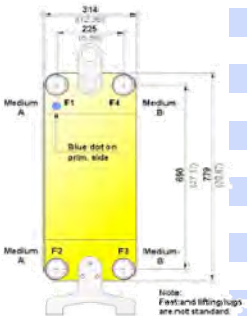

### Lisävarusteet

| Tuote-numero | Tyyppi<br>H/M/L   | Vanha tyyppi<br>H/M/L | Bruttohinta €<br>(alv 0%) |
|--------------|---|-----------------------|---------------------------|
|              | WP 112-10   | BP 12-10              | 172,00                    |
|              | WP 112-14   | BP 12-14              | 187,00                    |
|              | WP 112-20   | BP 12-20              | 210,00                    |
|              | WP 112-24   | BP 12-24              | 226,00                    |
|              | WP 112-30   | BP 12-30              | 249,00                    |
|              | WP 112-40   | BP 12-40              | 288,00                    |
|              | WP 112-50   | BP 12-50              | 327,00                    |
|              | WP 112-60   | BP 12-60              | 365,00                    |
|              | WP 418-06   | BP 18-06              | 187,00                    |
|              | WP 418-08   | BP 18-08              | 207,00                    |
|              | WP 418-10   | BP 18-10              | 227,00                    |
|              | WP 418-14   | BP 18-14              | 266,00                    |
|              | WP 418-20   | BP 18-20              | 326,00                    |
|              | WP 418-24   | BP 18-24              | 365,00                    |
|              | WP 418-30   | BP 18-30              | 425,00                    |
|              | WP 418-40   | BP 18-40              | 524,00                    |
|              | WP 418-50   | BP 18-50              | 623,00                    |
|              | WP 525-06   | BP 25-06              | 262,00                    |
|              | WP 525-08   | BP 25-08              | 287,00                    |
|              | WP 525-10   | BP 25-10              | 312,00                    |
|              | WP 525-14   | BP 25-14              | 361,00                    |
|              | WP 525-20   | BP 25-20              | 435,00                    |
|              | WP 525-24   | BP 25-24              | 484,00                    |
|              | WP 525-30   | BP 25-30              | 558,00                    |
|              | WP 525-40   | BP 25-40              | 682,00                    |
|              | WP 525-50   | BP 25-50              | 805,00                    |
|              | WP 525-60   | BP 25-60              | 929,00                    |
|              | WP 525-80   | BP 25-80              | 1 176,00                  |
|              | WP 525-100  | BP 25-100             | 1 422,00                  |
|              | WP 757-30   | BP 57-30              | 1 253,00                  |
|              | WP 757-40   | BP 57-40              | 1 510,00                  |
|              | WP 757-50   | BP 57-50              | 1 767,00                  |
|              | WP 757-60   | BP 57-60              | 2 023,00                  |
|              | WP 757-70   | BP 57-70              | 2 280,00                  |
|              | WP 757-80   | BP 57-80              | 2 537,00                  |
|              | WP 757-90   | BP 57-90              | 2 794,00                  |
|              | WP 757-100  | BP 57-100             | 3 051,00                  |
|              | WP 757-110  | BP 57-110             | 3 308,00                  |
|              | WP 757-120  | BP 57-120             | 3 565,00                  |
|              | WP 910-30   | BP 110-30             | 2 574,00                  |
|              | WP 910-40   | BP 110-40             | 2 949,00                  |
|              | WP 910-50   | BP 110-50             | 3 324,00                  |
|              | WP 910-60   | BP 110-60             | 3 698,00                  |
|              | WP 910-80   | BP 110-80             | 4 448,00                  |
|              | WP 910-100  | BP 110-100            | 5 197,00                  |
|              | WP 910-120  | BP 110-120            | 5 947,00                  |
|              | WP 910-150  | BP 110-150            | 7 071,00                  |
|              | WP 910-200  | BP 110-200            | 8 944,00                  |
| 240715       | Nostokorvakkeet ja asennusjalat malleihin WP 757 ja 910       |                       | 149,00                    |
|              | Pultit (B) malliin WP 757                                     |                       | 38,00                     |
|              | Pultit (B) malliin WP 910                                     |                       | 121,00                    |
|              | DN50 laippa ja vastalaippa malliin WP 757 hinta/pari          |                       | 550,00                    |
|              | DN65 laippa ja vastalaippa malleihin WP 757 ja 910 hinta/pari |                       | 595,00                    |
|              | DN80 laippa ja vastalaippa malliin WP 910 hinta/pari          |                       | 623,00                    |

## GEA WTT

Valikoimaamme kuuluvat myös GEA WTT juotetut levyvaihtimet. Näillä vaihtimilla päästään suurempiin tehoihin. Hinnat kysyttäessä!



# ERISTETYT LEVYLÄMMÖNSIIRTIMET

## GEA ECOBRAZE



| Tuote-numero         | Tyyppi   | Vanha tyyppi<br>H/M/L   | Bruttohinta €<br>(alv 0%) |
|----------------------|--|---|---------------------------|
|                      | WP 418-06X   | BP 18-06X   | 223,00                    |
|                      | WP 418-08X   | BP 18-08X   | 243,00                    |
|                      | WP 418-10X   | BP 18-10X   | 264,00                    |
|                      | WP 418-14X   | BP 18-14X   | 304,00                    |
|                      | WP 418-20X   | BP 18-20X   | 365,00                    |
|                      | WP 418-24X   | BP 18-24X   | 406,00                    |
|                      | WP 418-30X   | BP 18-30X   | 467,00                    |
|                      | WP 418-40X   | BP 18-40X   | 568,00                    |
|                      | WP 418-50X   | BP 18-50X   | 669,00                    |
|                      | WP 525-06X   | BP 25-06X   | 303,00                    |
|                      | WP 525-08X   | BP 25-08X   | 329,00                    |
|                      | WP 525-10X   | BP 25-10X   | 354,00                    |
|                      | WP 525-14X   | BP 25-14X   | 405,00                    |
|                      | WP 525-20X   | BP 25-20X   | 481,00                    |
|                      | WP 525-24X   | BP 25-24X   | 532,00                    |
|                      | WP 525-30X   | BP 25-30X   | 608,00                    |
|                      | WP 525-40X   | BP 25-40X   | 735,00                    |
|                      | WP 525-50X   | BP 25-50X   | 862,00                    |
|                      | WP 525-60X   | BP 25-60X   | 989,00                    |
|                      | WP 525-80X   | BP 25-80X   | 1 243,00                  |
|                      | WP 757-30X   | BP 57-30X   | 1 343,00                  |
|                      | WP 757-40X   | BP 57-40X   | 1 606,00                  |
|                      | WP 757-50X   | BP 57-50X   | 1 868,00                  |
|                      | WP 757-60X   | BP 57-60X   | 2 131,00                  |
|                      | WP 757-70X   | BP 57-70X   | 2 393,00                  |
|                      | WP 757-80X   | BP 57-80X   | 2 656,00                  |
|                      | WP 757-90X   | BP 57-90X   | 2 919,00                  |
|                      | WP 757-100X  | BP 57-100X  | 3 181,00                  |
|                      | WP 910-30X   | BP 110-30X  | 2 655,00                  |
|                      | WP 910-40X   | BP 110-40X  | 3 036,00                  |
|                      | WP 910-50X   | BP 110-50X  | 3 417,00                  |
|                      | WP 910-60X   | BP 110-60X  | 3 797,00                  |
|                      | WP 910-80X   | BP 110-80X  | 4 559,00                  |
|                      | WP 910-100X  | BP 110-100X   | 5 320,00                  |
|                      | WP 910-120X  | BP 110-120X   | 6 081,00                  |
|                      | WP 910-150X  | BP 110-150X   | 7 223,00                  |
|                      | WP 910-200X  | BP 110-200X   | 9 126,00                  |
| <b>Lisävarusteet</b> | 240715   | Nostokorvakkeet ja asennusjalat malleihin WP 757 ja 910       | 149,00                    |
|                      |  | Pultit (B) malliin WP 757                                     | 38,00                     |
|                      |  | Pultit (B) malliin WP 910                                     | 121,00                    |
|                      |  | DN50 laippa ja vastalaippa malliin WP 757 hinta/pari          | 550,00                    |
|                      |  | DN65 laippa ja vastalaippa malleihin WP 757 ja 910 hinta/pari | 595,00                    |
|                      | DN80 laippa ja vastalaippa malliin WP 910 hinta/pari | 623,00  |                           |

## ASENNUS

**HUOM!!**  
Asennus vain pystyasentoon, niin että  
sininen piste jää vasemmalle pystysivulle

# VARAAJAT

## Arctest

### Vaakamallit

| Tuote-numero | Malli   | Tilavuus dm <sup>3</sup> | Pituus/<br>Halkaisija | Liitännät *<br>lähtö / tulo | Bruttohinta €<br>(alv 0%) |
|--------------|---------|--------------------------|-----------------------|-----------------------------|---------------------------|
| 122103       | ATH-6   | 6                        | 422 x 168 mm          | 3/8" / 1/2"                 | 318,00                    |
| 122107       | ATH-10  | 9                        | 564 x 168 mm          | 3/8" / 1/2"                 | 341,00                    |
| 122105       | ATH-15  | 13                       | 460 x 219 mm          | 1/2" / 5/8"                 | 358,00                    |
| 122106       | ATH-20  | 18                       | 590 x 219 mm          | 5/8" / 22 mm                | 386,00                    |
| 122108       | ATH-25  | 25                       | 720 X 219 mm          | 5/8" / 22 mm                | 410,00                    |
| 122121       | ATH-30  | 29                       | 600 x 273 mm          | 5/8" / 22 mm                | 460,00                    |
| 122111       | ATH-40  | 38                       | 760 x 273 mm          | 22 mm / 28 mm               | 554,00                    |
| 122112       | ATH-50  | 52                       | 742 x 324 mm          | 28 mm / 35 mm               | 631,00                    |
| 122117       | ATH-75  | 75                       | 1024 x 324 mm         | 28 mm / 35 mm               | 725,00                    |
| 122116       | ATH-90  | 88                       | 1210 x 324 mm         | 35 mm / 42 mm               | 796,00                    |
| 122119       | ATH-100 | 96                       | 1322 x 324 mm         | 35 mm / 42 mm               | 869,00                    |



Hintaan sisältyy:

- Nestepinnan tarkkailulasi
- Lähtö- ja tulopuolen rotalock-venttiilit kaikissa malleissa
- Varoventtiin yhde NPT R 1/2"
- Suurin käyttöpaine 34 bar (paitsi ATH-100, 30bar), PED-hyväksyntä

HUOM! Asennuslevyssä valmiit reiät seuraavasti:

|                         |   |
|-------------------------|---|
| <b>ATH-6</b>            | Bitzer 2KC-5,2 - 2FC-3,2  |
| <b>ATH-15,20,25</b>     | Bitzer 2KC - 2FC, 2EL - 2CL, Dorin K1,K2,K3,K4, Prestcold PK,PL |
| <b>ATH-30,40</b>        | Bitzer 4J - 4G, Dorin K-5, Prestcold P2D, P3D,                  |
| <b>ATH-50,75,90,100</b> | Bitzer 4J - 4G, Dorin K6, K7 ,Prestcold P2D, P3D                |

### Dintrade ja Arctest Pystymallit



| Tuote-numero | Malli      | Tilavuus /<br>max.paine      | Korkeus /<br>halkaisija | Liitännät<br>lähtö / tulo |        |
|--------------|------------|------------------------------|-------------------------|---------------------------|--------|
| 120515       | DS-3-P **  | 2,8 dm <sup>3</sup> / 30 bar | 335 x 134 mm            | 3/8" / 10 mm              | 106,00 |
| 120520       | DS-4-P **  | 3,8 dm <sup>3</sup> / 30bar  | 415 x 134mm             | 3/8" / 12 mm              | 112,00 |
| 120525       | DS-5-P **  | 4,6 dm <sup>3</sup> / 30 bar | 475 x 134mm             | 3/8" / 12 mm              | 128,00 |
| 120530       | DS-6-P **  | 5,7 dm <sup>3</sup> / 30 bar | 555 x134mm              | 3/8" / 12 mm              | 135,00 |
| 122102       | ATV-10     | 9dm <sup>3</sup> / 34 bar    | 580 x 168 mm            | 3/8" / 1/2"               | 338,00 |
| 122104       | ATV-15     | 13 dm <sup>3</sup> / 34 bar  | 480 x 219 mm            | 1/2" / 5/8"               | 362,00 |
| 122115       | ATV-20     | 18 dm <sup>3</sup> / 34 bar  | 605 x 219 mm            | 5/8" / 22 mm              | 382,00 |
|              | ATV-25     | 25 dm <sup>3</sup> / 34 bar  | 735 x 273 mm            | 5/8" / 22 mm              | 413,00 |
| 122110       | ATV-30     | 29 dm <sup>3</sup> / 34 bar  | 615 x 273 mm            | 5/8" / 22 mm              | 492,00 |
| 122109       | ATV-40     | 38 dm <sup>3</sup> / 34 bar  | 775 x 273 mm            | 22 / 28 mm                | 523,00 |
| 122113       | ATV-50     | 52 dm <sup>3</sup> / 34 bar  | 765 x 324 mm            | 28 / 35 mm                | 595,00 |
| 122114       | ATV-75     | 75 dm <sup>3</sup> / 34 bar  | 1065 x 324mm            | 35 / 42 mm                | 725,00 |
|              | ATV-90     | 88 dm <sup>3</sup> / 34 bar  | 1233 x 324 mm           | 35 / 42 mm                | 869,00 |
| 122118       | ATV-100-3N | 96 dm <sup>3</sup> / 30 bar  | 1355 x 324 mm           | 35 / 42 mm                | 797,00 |

\*\* DS-3-P...DS-6-P ilman CE-merkkiä

Hintaan sisältyy:

- Nestepinnan tarkkailulasi mallista ATV-10 alkaen
  - Lähtöpuolen Rotalock-venttiili
  - Tulopuolen Rotalock-venttiili mallista ATV-10 alkaen
  - Varoventtiin yhde NPT 1/2" mallista ATV-10 alkaen
- Kaikki yli 8 l varaajat CE-merkittyjä.

|        |                                    |        |
|--------|------------------------------------|--------|
| 220936 | Pintavahti BZ 347403-02 NPT 1/2"   | 269,00 |
| 122124 | ATH/ATV näkölasia ja tiivistesarja | 65,00  |

### Öljysäiliö

|        |                           |             |             |        |
|--------|---------------------------|-------------|-------------|--------|
| 122120 | Öljysäiliö 18 l (ARCTEST) | 459 x 250mm | 3/8" / 3/8" | 393,00 |
|--------|---------------------------|-------------|-------------|--------|

## VARAAJAT

## FRIGOMECC



| Tuote-numero | Malli    | Tilavuus litraa | Pituus / halkaisija mm | Liitännät ulos/sisään | Bruttohinta € (alv 0%) |
|--------------|----------|-----------------|------------------------|-----------------------|------------------------|
| 121400       | AS-1,3 H | 1,3             | 200 x 100 mm           | 1/4" - 10 mm          | 72,40                  |
| 121401       | AS-2,4 H | 2,4             | 250 x 120 mm           | 1/4" - 10 mm          | 93,20                  |
| 121402       | AS-3,4 H | 3,4             | 310 x 130 mm           | 3/8" - 10 mm          | 101,30                 |
| 121403       | AS-5,7 H | 5,7             | 370 x 160 mm           | 3/8" - 13 mm          | 135,20                 |
| 121404       | AS-8,0 H | 8,0             | 220 x 200 mm           | 3/8" - 1/2"           | 175,50                 |

## BITZER

## Vaakamallit

Tandem-koneille



|        |                     |     |               |            |          |
|--------|---------------------|-----|---------------|------------|----------|
| 221004 | F192T (22EC - 44CC) | 19  | 1124 x 159 mm | 16 / 22 mm | 452,00   |
| 221002 | F392T (44FC - 44CC) | 39  | 1214 x 200 mm | 22 / 22 mm | 712,00   |
| 100584 | F552T (44H - 66F)   | 54  | 1664 x 200 mm | 28 / 28 mm | 733,00   |
| 100090 | F1052T (44J - 66F)  | 105 | 1714 x 349    | 35/42 mm   | 1 233,00 |

Vaakavaraajat, tarkista konekoon kiinnitysraudat

## BITZER

## Vaakamallit

Isot yhteet

|        |        |     |               |            |          |
|--------|--------|-----|---------------|------------|----------|
|        | F302G  | 30  | 955 x 216 mm  | 42 / 42 mm | 646,00   |
| 100089 | F562G  | 56  | 964 x 298 mm  | 54 / 42 mm | 1 076,00 |
|        | F1052G | 105 | 1714 x 298 mm | 54 / 42 mm | 1 473,00 |
|        | F1602G | 160 | 1733 x 368 mm | 76 / 54 mm | 2 158,00 |

Huom! Isommat Bitzer-varaajat kysyttäessä.

## L'UNITE Pystymallit

|        |      |      | UH-koodi | Nestev./<br>valuntaliitos |        |
|--------|------|------|----------|---------------------------|--------|
| 120410 | 1,5  | 1,5  | 661.033  | 1/4" / 1/4"               | 163,00 |
| 120412 | 2,35 | 2,35 | 661.037  | 3/8" / 1/4"               | 153,00 |
| 120416 | 3,6  | 3,6  | 661.056  | 3/8" / 3/8"               | 348,00 |

## ESK Pystymallit



|        |                      |     |  |            |        |
|--------|----------------------|-----|--|------------|--------|
| 140715 | S 2,3 l              | 2,3 |  | 12 / 12 mm | 125,00 |
| 140717 | S 3,8 l              | 3,8 |  | 12 / 12 mm | 138,00 |
| 140718 | S 7,5 l              | 7,5 |  | 16 / 16 mm | 158,00 |
| 140712 | Varoventtiiliyhde GN |     |  |            | 18,50  |

## ELVICON

Pystymallit

|        |                                |     |  |             |       |
|--------|--------------------------------|-----|--|-------------|-------|
| 121013 | R2000 +1/2" Rotalock-venttiili | 2,0 |  | 1/2" / 3/8" | 91,30 |
|--------|--------------------------------|-----|--|-------------|-------|

# DANFOSS-AUTOMATIikka

## PAISUNTAVENTTIILIT



Termostaattiset paisuntaventtiilit T 2/TE 2/TN 2/TEN :

| Tuote-numero                                     | Malli         | Koodi    | Pakkaus | Kuvaus            | Kap. pituus | Bruttohinta €<br>(alv 0 %) |
|--|---------------|----------|---------|-------------------|-------------|----------------------------|
| <b>Ilman suutinta ja muttereita, mutt./mutt.</b> |               |          |         |                   |             |                            |
| <b>R 22, alue N -40...+10°C</b>                  |               |          |         |                   |             |                            |
| 131010   | TX 2          | 068Z3206 | 20      | 3/8" x 1/2" mutt. | 1,5 m       | 62,30                      |
| 131020   | TEX 2         | 068Z3209 | 20      | 3/8" x 1/2" mutt. | 1,5 m       | 93,90                      |
| <b>R 22, alue B -60...-25°C, MOP -20°C</b>       |               |          |         |                   |             |                            |
| 131027   | TEX 2         | 068Z3229 | 20      | 3/8" x 1/2" mutt. | 1,5 m       | 93,90                      |
| <b>R 134a, alue N -40...+10°C</b>                |               |          |         |                   |             |                            |
| 131014   | TN 2          | 068Z3346 | 20      | 3/8" x 1/2" mutt. | 1,5 m       | 51,70                      |
| 131016   | TEN 2         | 068Z3348 | 20      | 3/8" x 1/2" mutt. | 1,5 m       | 78,00                      |
| <b>R 404A, alue N -40...+10°C</b>                |               |          |         |                   |             |                            |
| 131015   | TS 2          | 068Z3400 | 20      | 3/8" x 1/2" mutt. | 1,5 m       | 51,70                      |
| 130788   | TES 2         | 068Z3403 | 20      | 3/8" x 1/2" mutt. | 1,5 m       | 78,00                      |
| <b>R 404A, alue B -60...-25°C, MOP -20°C</b>     |               |          |         |                   |             |                            |
| 130849   | TS 2          | 068Z3410 | 20      | 3/8" x 1/2" mutt. | 1,5 m       | 51,70                      |
| 130856   | TES 2         | 068Z3411 | 20      | 3/8" x 1/2" mutt. | 1,5 m       | 78,00                      |
| <b>R 407C, alue N -40...+10°C</b>                |               |          |         |                   |             |                            |
| 6447   | TZ 2          | 068Z3496 | 20      | 3/8" x 1/2" mutt. | 1,5 m       | 51,70                      |
| 131103   | TEZ 2         | 068Z3501 | 20      | 3/8" x 1/2" mutt. | 1,5 m       | 78,00                      |
| <b>Suutinosat: T/TE 2</b>                        |               |          |         |                   |             |                            |
| 131054   | Suutin no. 0X | 068-2002 | 25      | Suutin no. 0X     |             | 17,60                      |
| 131055   | Suutin no. 00 | 068-2003 | 25      | Suutin no. 00     |             | 17,60                      |
| 131060   | Suutin no. 01 | 068-2010 | 25      | Suutin no. 01     |             | 17,60                      |
| 131065   | Suutin no. 02 | 068-2015 | 25      | Suutin no. 02     |             | 17,60                      |
| 131070   | Suutin no. 03 | 068-2006 | 25      | Suutin no. 03     |             | 17,60                      |
| 131075   | Suutin no. 04 | 068-2007 | 25      | Suutin no. 04     |             | 22,30                      |
| 131080   | Suutin no. 05 | 068-2008 | 25      | Suutin no. 05     |             | 22,30                      |
| 131085   | Suutin no. 06 | 068-2009 | 25      | Suutin no. 06     |             | 22,30                      |



### Ilman suutinta ja muttereita, mutt./juot.

|  |       |          |    |                         |       |       |
|--|-------|----------|----|-------------------------|-------|-------|
| <b>R 22, alue N -40...+10°C</b>            |       |          |    |                         |       |       |
| 130754                                     | TX 2  | 068Z3281 | 20 | 3/8" mutt. x 1/2" juot. | 1,5 m | 62,30 |
| 130756                                     | TEX 2 | 068Z3284 | 20 | 3/8" mutt. x 1/2" juot. | 1,5 m | 93,90 |
| <b>R 22, alue N -40...+10°C, MOP +15°C</b> |       |          |    |                         |       |       |
| 131028                                     | TEX 2 | 068Z3284 | 20 | 3/8" mutt. x 1/2" juot. | 1,5 m | 93,90 |
| <b>R 134a, alue N -40...+10°C</b>          |       |          |    |                         |       |       |
| 130782                                     | TN 2  | 068Z3383 | 20 | 3/8" mutt. x 1/2" juot. | 1,5 m | 51,70 |
| 130783                                     | TEN 2 | 068Z3385 | 20 | 3/8" mutt. x 1/2" juot. | 1,5 m | 78,00 |
| <b>R 404A, alue N -40...+10°C</b>          |       |          |    |                         |       |       |
| 130850                                     | TS 2  | 068Z3414 | 20 | 3/8" mutt. x 1/2" juot. | 1,5 m | 51,70 |
| 130784                                     | TES 2 | 068Z3415 | 20 | 3/8" mutt. x 1/2" juot. | 1,5 m | 78,00 |
| <b>R 404A, alue B -60...-25°C, MOP 30</b>  |       |          |    |                         |       |       |
|  | TS 2  | 068Z3420 | 20 | 3/8" mutt. x 1/2" juot. | 1,5 m | 51,70 |
| 130786                                     | TES 2 | 068Z3421 | 20 | 3/8" mutt. x 1/2" juot. | 1,5 m | 78,00 |
| <b>R 407C, alue N -40...+10°C</b>          |       |          |    |                         |       |       |
| 131101                                     | TZ 2  | 068Z3502 | 20 | 3/8" mutt. x 1/2" juot. | 1,5 m | 51,70 |
| 131102                                     | TEZ 2 | 068Z3446 | 20 | 3/8" mutt. x 1/2" juot. | 1,5 m | 78,00 |

## Termostaattiset paisuntaventtiilit TUA/TUAE



| Tuote-numero  | Malli        | Koodi    | Pakkaus | Kuvaus   | Kap. pituus | Bruttohinta €<br>(alv 0 %) |
|---|--------------|----------|---------|--|-------------|----------------------------|
| <b>Ilman suutinta, juot./juot.</b>                  |              |          |         |  |             |                            |
| <b>R 134a, alue N -40...+10°C</b>                   |              |          |         |  |             |                            |
| 131906  | TUA          | 068U2205 | 24      | 3/8 x 1/2" juot.   | 1,5 m       | 62,20                      |
| 131908  | TUAE         | 068U2207 | 24      | 3/8 x 1/2" juot.   | 1,5 m       | 91,60                      |
| <b>R 404A - R 507, alue N -40...+10°C</b>           |              |          |         |  |             |                            |
| 131890  | TUA          | 068U2285 | 24      | 3/8 x 1/2" juot.   | 1,5 m       | 62,20                      |
| 131892  | TUAE         | 068U2287 | 24      | 3/8 x 1/2" juot.   | 1,5 m       | 91,60                      |
| <b>R 404A - R 507, alue B -60...-25°C MOP -20°C</b> |              |          |         |  |             |                            |
| 131900  | TUAE         | 068U2319 | 24      | 3/8 x 1/2" juot.   | 1,5 m       | 91,60                      |
| <b>R 407C, alue N -40...+10°C</b>                   |              |          |         |  |             |                            |
| 131902  | TUA          | 068U2325 | 24      | 3/8 x 1/2" juot.   | 1,5 m       | 62,20                      |
| 131904  | TUAE         | 068U2327 | 24      | 3/8 x 1/2" juot.   | 1,5 m       | 91,60                      |
| <b>R 410A, alue N -40...+10°C</b>                   |              |          |         |  |             |                            |
| 131909  | TUAE         | 068U2780 | 24      | 3/8 x 1/2" juot.   | 1,5 m       | 91,60                      |
| <b>Suutinosat: TUA/TUAE</b>                         |              |          |         |  |             |                            |
| 131920  | Suutin no. 0 | 068U1030 | 24      | Suutin no. 0   |             | 22,35                      |
| 131921  | Suutin no. 1 | 068U1031 | 24      | Suutin no. 1   |             | 22,35                      |
| 131922  | Suutin no. 2 | 068U1032 | 24      | Suutin no. 2   |             | 22,35                      |
| 131923  | Suutin no. 3 | 068U1033 | 24      | Suutin no. 3   |             | 22,35                      |
| 131924  | Suutin no. 4 | 068U1034 | 24      | Suutin no. 4   |             | 22,35                      |
| 131925  | Suutin no. 5 | 068U1035 | 24      | Suutin no. 5   |             | 22,35                      |
| 131926  | Suutin no. 6 | 068U1036 | 24      | Suutin no. 6   |             | 22,35                      |
| 131927  | Suutin no. 7 | 068U1037 | 24      | Suutin no. 7   |             | 22,35                      |
| 131928  | Suutin no. 8 | 068U1038 | 24      | Suutin no. 8   |             | 22,35                      |
| 131929  | Suutin no. 9 | 068U1039 | 24      | Suutin no. 9   |             | 22,35                      |
| <b>TU lisätarvikkeet</b>                            |              |          |         |  |             |                            |
| 131930  |              | 068U0015 | 24      | TUA O-rengas, vaihdetaan aina suuttimen vaihdon yhteydessä |             | 4,95                       |

**Termostaattiset paisuntaventtiilit TE 5/TEN 5**

Termostaattinen elementti, ilman suutinta ja muttereita



| Tuote-numero                                  | Malli                  | Koodi    | Pakkaus | Kuvaus                 | Bruttohinta €<br>(alv 0 %) |
|---|------------------------|----------|---------|------------------------|----------------------------|
| <b>R 22, alue N -40...+10°C</b>               |                        |          |         |                        |                            |
| 131140  | TEX 5                  | 067B3250 | 10      |                        | 122,40                     |
| <b>R 22, alue N -40...+10°C, MOP +15°C</b>    |                        |          |         |                        |                            |
| 131153  | TEX 5                  | 067B3267 | 10      |                        | 122,40                     |
| <b>R 22, alue B -60...-25°C, MOP -20°C</b>    |                        |          |         |                        |                            |
| 131150  | TEX 5                  | 067B3251 | 10      |                        | 154,75                     |
| <b>R 134a, alue N -40...+10°C</b>             |                        |          |         |                        |                            |
| 131182  | TEN 5                  | 067B3297 | 10      |                        | 122,40                     |
| <b>R 404A, alue N -40...+10°C</b>             |                        |          |         |                        |                            |
| 131161  | TES 5                  | 067B3342 | 10      |                        | 128,50                     |
| <b>R 404A, alue NL -40...-15°C, MOP -10°C</b> |                        |          |         |                        |                            |
| 131183  | TES 5                  | 067B3358 | 10      |                        | 181,00                     |
| <b>R 404A, alue B -60...-25°C, MOP -20°C</b>  |                        |          |         |                        |                            |
| 131163  | TES 5                  | 067B3343 | 10      |                        | 181,00                     |
| <b>R 407c, alue N -40...+10°C</b>             |                        |          |         |                        |                            |
| 131176  | TEZ 5                  | 067B3278 | 10      |                        | 122,40                     |
| <b>Venttiilipesä T/TE5</b>                    |                        |          |         |                        |                            |
| 131105  | 1/2 x 5/8" juot. suora | 067B4007 | 32      | 1/2 x 5/8" juot. suora | 41,50                      |
| 131107  | 1/2 x 5/8" juot. kulma | 067B4013 | 32      | 1/2 x 5/8" juot. kulma | 42,00                      |
| 131110  | 1/2 x 7/8" juot. suora | 067B4008 | 32      | 1/2 x 7/8" juot. suora | 41,50                      |
| 131111  | 1/2 x 5/8" juot. kulma | 067B4009 | 32      | 1/2 x 5/8" juot. kulma | 41,50                      |
| 131115  | 1/2 x 7/8" juot kulma  | 067B4010 | 32      | 1/2 x 7/8" juot kulma  | 41,50                      |
| 131120  | 5/8 x 7/8" juot. kulma | 067B4011 | 32      | 5/8 x 7/8" juot. kulma | 41,50                      |
| <b>Suutinosat TE5</b>                         |                        |          |         |                        |                            |
| 131190  | Suutin no. 01          | 067B2089 | 48      | Suutin no. 01          | 45,20                      |
| 131195  | Suutin no. 02          | 067B2090 | 48      | Suutin no. 02          | 45,20                      |
| 131200  | Suutin no. 03          | 067B2091 | 48      | Suutin no. 03          | 45,20                      |
| 131205  | Suutin no. 04          | 067B2092 | 48      | Suutin no. 04          | 53,50                      |

**Termostaattiset paisuntaventtiilit TE 12**

Termostaattinen elementti, ilman suutinta ja muttereita



| Tuote-numero                                 | Malli                      | Koodi    | Pakkaus | Kuvaus                     | Bruttohinta €<br>(alv 0 %) |
|--|----------------------------|----------|---------|----------------------------|----------------------------|
| <b>R 22, alue N -40...+10°C</b>              |                            |          |         |                            |                            |
| 131345                                       | TEX 12                     | 067B3210 | 9       |                            | 171,20                     |
| <b>R 134a, alue N -40...+10°C, MOP +15°C</b> |                            |          |         |                            |                            |
| 131181                                       | TEN 12                     | 067B3233 | 1       |                            | 142,10                     |
| <b>R 404A, alue N -40...+10°C</b>            |                            |          |         |                            |                            |
| 131165                                       | TES 12                     | 067B3347 | 1       |                            | 135,30                     |
| <b>R 404A, alue B -60...-25°C, MOP -20°C</b> |                            |          |         |                            |                            |
| 131164                                       | TES 12                     | 067B3349 | 8       |                            | 285,20                     |
| <b>R 407C, alue N -40...10°C,</b>            |                            |          |         |                            |                            |
| 131178                                       | TEZ 12                     | 067B3366 | 8       |                            | 135,30                     |
| <b>Suutinosat TE 12</b>                      |                            |          |         |                            |                            |
| 131369                                       | Suutin no. 01              | 067B2005 | 8       | Suutin no. 01              | 67,40                      |
| 131370                                       | Suutin no. 02              | 067B2006 | 8       | Suutin no. 02              | 67,40                      |
| 131375                                       | Suutin no. 03              | 067B2007 | 8       | Suutin no. 03              | 67,40                      |
| 131380                                       | Suutin no. 04              | 067B2008 | 8       | Suutin no. 04              | 67,40                      |
| <b>Venttiilipesät TE 12/20</b>               |                            |          |         |                            |                            |
| 131125                                       | 16 x 22 mm juot. suora     | 067B4018 | 32      | 16 x 22 mm juot. suora     | 56,00                      |
| 131127                                       | 5/8" x 7/8" mm juot. kulma | 067B4022 | 32      | 5/8" x 7/8" mm juot. kulma | 56,00                      |
| 131329                                       | 22 x 28 mm juot. suora     | 067B4016 | 32      | 22 x 28 mm juot. suora     | 56,00                      |
| 131330                                       | 22 x 28 mm juot. kulma     | 067B4017 | 32      | 22 x 28 mm juot. kulma     | 56,00                      |

**Termostaattiset paisuntaventtiilit TE 20 - 55**

Termostaattinen elementti, ilman suutinta ja muttereita



| Tuote-numero                                 | Malli                      | Koodi    | Pakkaus | Kuvaus                     | Bruttohinta €<br>(alv 0 %) |
|--|----------------------------|----------|---------|----------------------------|----------------------------|
| <b>R 22, alue N -40...+10°C</b>              |                            |          |         |                            |                            |
| 131154                                       | TEX 20                     | 067B3290 | 8       |                            | 493,10                     |
| <b>R 404A, alue B -60...-25°C, MOP -20°C</b> |                            |          |         |                            |                            |
| 131168                                       | TES 20                     | 067B3354 | 8       |                            | 452,30                     |
| <b>R 407C, alue N -40...+10 C</b>            |                            |          |         |                            |                            |
| 131381                                       | TEZ 20                     | 067B3371 | 8       |                            | 386,40                     |
| <b>Suutinosat TE 20</b>                      |                            |          |         |                            |                            |
| 131155                                       | SUUTIN                     | 067B2172 | 8       | Suutinosat R 22, R407C     | 114,70                     |
| 131158                                       | SUUTIN                     | 067B2175 | 8       | Suutinosat R 404A, R 502   | 114,70                     |
| <b>R 407C, alue -40...+10°C,</b>             |                            |          |         |                            |                            |
| 131382                                       | TEZ 55                     | 067G3241 | 9       |                            | 402,40                     |
| <b>Venttiilipesä TE 55/TQ 55</b>             |                            |          |         |                            |                            |
| 131187                                       | 28 x 35 mm juot. suora ODM | 067G4001 | 12      | 28 x 35 mm juot. suora ODM | 80,20                      |
| 131391                                       | 28 x 35 mm juot. kulma ODM | 067G4002 | 12      | 28 x 35 mm juot. kulma ODM | 80,20                      |
| <b>Suutinosat TE 55</b>                      |                            |          |         |                            |                            |
| 131218                                       | Suutin no. 1, R 404        | 067G2011 | 8       | Suutin no. 1, R 404        | 150,20                     |
| 131220                                       | Suutin no. 2 R 134a        | 067G2002 | 8       | Suutin no. 2 R 134a        | 222,00                     |
| 131221                                       | Suutin no. 2 R 22, 407C    | 067G2006 | 8       | Suutin no. 2 R 22, 407C    | 211,45                     |
| 131384                                       | Suutin no. 1, R 22, 407C   | 067G2005 | 8       | Suutin no. 1, R 22, 407C   | 150,20                     |

## Termostaattiset paisuntaventtiilit TGE



| R 407C, alue N -40...+10°C |          |          |    |        |        |
|----------------------------|----------|----------|----|--------|--------|
| 131963                     | TGEZ 2,5 | 067N4191 | 12 | 9 kW   | 172,00 |
| 131964                     | TGEZ 3,5 | 067N4192 | 12 | 13 kW  | 172,00 |
| 131965                     | TGEZ 5   | 067N4195 | 12 | 19 kW  | 172,00 |
| 131966                     | TGEZ 7   | 067N4196 | 12 | 25 kW  | 172,00 |
| 131967                     | TGEZ 10  | 067N4198 | 12 | 36 kW  | 172,00 |
| 131968                     | TGEZ 12  | 067N4200 | 8  | 42 kW  | 240,00 |
| 131969                     | TGEZ 15  | 067N4202 | 8  | 53 kW  | 240,00 |
| 131970                     | TGEZ 18  | 067N4204 | 8  | 62 kW  | 240,00 |
| 131971                     | TGEZ 24  | 067N4206 | 6  | 84 kW  | 472,00 |
| 131972                     | TGEZ 27  | 067N4208 | 6  | 95 kW  | 472,00 |
| 131973                     | TGEZ 34  | 067N4209 | 6  | 121 kW | 472,00 |

| R 410A, alue N -40...+10°C |          |          |    |        |        |
|----------------------------|----------|----------|----|--------|--------|
| 131975                     | TGEL 3,5 | 067N3191 | 12 | 12 kW  | 172,00 |
| 131976                     | TGEL 4,5 | 067N3192 | 12 | 16 kW  | 172,00 |
| 131977                     | TGEL 6,5 | 067N3195 | 12 | 24 kW  | 172,00 |
| 131978                     | TGEL 9   | 067N3196 | 12 | 32 kW  | 172,00 |
| 131979                     | TGEL 13  | 067N3197 | 12 | 45 kW  | 240,00 |
| 131980                     | TGEL 15  | 067N3200 | 8  | 54 kW  | 240,00 |
| 131981                     | TGEL 19  | 067N3201 | 8  | 68 kW  | 240,00 |
| 131982                     | TGEL 23  | 067N3204 | 8  | 79 kW  | 472,00 |
| 131983                     | TGEL 31  | 067N3206 | 6  | 110 kW | 472,00 |
| 131984                     | TGEL 35  | 067N3208 | 6  | 125 kW | 472,00 |
| 131985                     | TGEL 46  | 067N3209 | 6  | 161 kW | 472,00 |

**MAGNEETTIVENTTIILIT EVR**

Virrattomana kiinni (NC)

Ilman kelaa ja muttereita



| Tuote-numero  | Malli                  | Koodi    | Pakkaus | Kuvaus                               | Bruttohinta €<br>(alv 0 %) |
|---|------------------------|----------|---------|--------------------------------------|----------------------------|
| <b>Halogenoiduille hiilivedyille, AC/DC</b>             |                        |          |         |                                      |                            |
| 131540  | EVR 3 m                | 032F8107 | 24      | 1/4" (6mm) mutt.                     | 44,40                      |
| 131550  | EVR 6 m                | 032F8072 | 12      | 3/8" (10mm) mutt.                    | 60,70                      |
| 131560  | EVR 10 m               | 032F8095 | 12      | 1/2" (12 mm) mutt.                   | 86,70                      |
| 131570  | EVR 15 m               | 032F8101 | 12      | 5/8" (16mm) mutt.                    | 150,50                     |
| 131545  | EVR 3                  | 032F1206 | 24      | 1/4" juot.                           | 44,40                      |
| 131546  | EVR 3                  | 032F1208 | 24      | 10mm juot.                           | 45,70                      |
| 131555  | EVR 6                  | 032F1212 | 12      | 3/8" juot.                           | 60,00                      |
| 131565  | EVR 10                 | 032F1217 | 12      | 1/2" juot.                           | 86,70                      |
| 131575  | EVR 15                 | 032F1228 | 9       | 5/8" (16mm) juot.                    | 150,50                     |
| <b>Halogenoiduille hiilivedyille, AC</b>                |                        |          |         |                                      |                            |
| 131590  | EVR 20                 | 032F1240 | 6       | 7/8" (22mm) juot.                    | 213,20                     |
| 131595  | EVR 25                 | 032F2206 | 6       | 28 mm juot.                          | 356,70                     |
| 131614  | EVR 32                 | 042H1106 | 1       | 35 mm juot.                          | 530,00                     |
| 131615  | EVR 40                 | 042H1114 | 1       | 42 mm juot.                          | 617,25                     |
| <b>Halogenoiduille hiilivedyille, AC/DC, R410A, CO2</b> |                        |          |         |                                      |                            |
| 131651  | EVRH 6S                | 032G1052 | 12      | 3/8" juot                            | 68,65                      |
| 131652  | EVRH 10S               | 032G1054 | 12      | 1/2" juot                            | 90,25                      |
| 131653  | EVRH 15S               | 032G1056 | 9       | 5/8" juot                            | 151,20                     |
| 131654  | EVRH 20S               | 032G1057 | 6       | 7/8" juot                            | 243,65                     |
| <b>Lisätarvikkeet, EVR</b>                              |                        |          |         |                                      |                            |
| 131627  | Asennuskonsoli EVR2-10 | 032F0197 | 24      | asennuskonsoli, EVR 2 - 10 (20 kpl.) | 8,00                       |
| 131629  | Avausmagneetti EVR:lle | 018F0091 | 1       | avausmagneetti EVR:lle               | 42,40                      |

**Kelat, EVSI, EVSIT, EVR, EVRA, EVRAT, EVM, PMV ja PML**

|  |      |          |    |                     |        |
|--|------|----------|----|---------------------|--------|
| <b>10 W vakio AC-kelat, EVR, EVRA, EVM ja EVSI 6-100</b>                                     |      |          |    |                     |        |
| <b>1 m. kaapeli</b>  |      |          |    |                     |        |
| 131655   | Kela | 018F6282 | 48 | 220 - 230V, 50/60Hz | 32,00  |
| <b>10 W vakio AC-kelat, EVR, EVRS, EVRST, EVRA, EVM ja EVSI 6-100</b>                        |      |          |    |                     |        |
| <b>KytKentärasia</b>   |      |          |    |                     |        |
| 131621   | Kela | 018F6702 | 32 | 240V/50Hz           | 36,40  |
| 131620   | Kela | 018F6703 | 32 | 400V/50Hz           | 36,40  |
| 131625   | Kela | 018F6707 | 32 | 24VAC/50Hz          | 154,10 |
| 131623   | Kela | 018F6732 | 32 | 220 - 230V, 50/60Hz | 36,40  |
| <b>10 W vakio AC-kelat, EVR, EVRS, EVRST, EVRA, EVM ja EVSI 6-100</b>                        |      |          |    |                     |        |
| <b>AMP-pistoke</b>   |      |          |    |                     |        |
| 131619   | Kela | 018F6176 | 48 | 230V/50hZ           | 27,40  |
| 131628   | Kela | 018F6193 | 48 | 220 - 230V, 50/60Hz | 27,40  |
| <b>20 W vakio tasavirtakelat, EVR, EVRS, EVRST, EVRA 3, 6, 10, 15, 25, EVM ja EVSI 6-100</b> |      |          |    |                     |        |
| <b>KytKentärasia</b>   |      |          |    |                     |        |
| 131624   | Kela | 018F6856 | 25 | 12 VDC              | 42,90  |
| 131622   | Kela | 018F6857 | 25 | 24 VDC              | 42,90  |
| <b>12 W vakio kelat,EVR, EVRAT 10, 15, 20 ja EVM-NO</b>                                      |      |          |    |                     |        |
| <b>KytKentärasia</b>   |      |          |    |                     |        |
| 131636   | Kela | 018F6802 | 25 | 240V/50Hz           | 42,90  |
| <b>20 W vakio AC-kelat, EVRH</b>   |      |          |    |                     |        |
| <b>KytKentärasia</b>   |      |          |    |                     |        |
| 131656   |      | 018F7301 | 32 | 240V/50Hz           | 42,10  |

## TERMOSTAATIT KP, RT, UT



| Tuote-numero                               | Malli               | Koodi       | Pakkaus | Säätöalue          | Ero               | Bruttohinta €<br>(alv 0 %) |
|--|---------------------|-------------|---------|--------------------|-------------------|----------------------------|
| <b>Höyrytätöksellä</b>                     |                     |             |         |                    |                   |                            |
| 132010                                     | KP 61               | 060L1100 66 | 32      | -30...+15 °C       | 5,5..23/1,5..7 °C | 46,55                      |
| 132020                                     | KP 61               | 060L1102 66 | 32      | -30...+15 °C       | 4,5..23/1,2..7 °C | 55,60                      |
| 132025                                     | KP 61               | 060L1104 66 | 14      | -30...+15 °C       | kiinteä 6/2 °C    | 81,80                      |
| 132030                                     | KP 62               | 060L1106 66 | 36      | -30...+15 °C       | 6,0..23/1,5..7 °C | 58,30                      |
| 132040                                     | KP 68               | 060L1111 66 | 36      | -5...+35 °C        | 4,5..25/1,8..7 °C | 58,20                      |
| <b>Adsorptiotätöksellä</b>                 |                     |             |         |                    |                   |                            |
| 132090                                     | KP 73               | 060L1140 66 | 16      | -20...+15 °C       | 3,3..8/2,0..7 °C  | 69,10                      |
| 132060                                     | KP 77               | 060L1121 66 | 14      | 20...+60 °C        | 3,5..10 °C        | 63,35                      |
| <b>Lisätarvikkeet</b>                      |                     |             |         |                    |                   |                            |
| 134080                                     | KP seinäkonsoli     | 060-1055 66 | 10      | KP seinäkonsoli    |                   | 3,60                       |
| 134090                                     | KP suojakupu iso    | 060-0031 66 | 10      | KP suojakupu iso   |                   | 4,55                       |
| 134092                                     | KP suojakupu pieni  | 060-0032 66 | 10      | KP suojakupu pieni |                   | 4,95                       |
| <b>Termostaatin anturimallit</b>           |                     |             |         |                    |                   |                            |
| <b>Termostaatit, RT</b>                    |                     |             |         |                    |                   |                            |
| 132200                                     | RT 12               | 017-5089 66 | 15      | -5...+10 °C        | 1..3,5 °C         | 175,70                     |
| 132220                                     | RT 14               | 017-5099 66 | 15      | -5...+30 °C        | 1,5..8 °C         | 175,70                     |
| <b>Huonetermostaatit</b>                   |                     |             |         |                    |                   |                            |
| 132130                                     | RT 4                | 017-5036 66 | 15      | -5...+30 °C        | 1,5..7 °C         | 113,70                     |
| 132190                                     | RT 11               | 017-5083 66 | 15      | -30...0 °C         | 1,2..8 °C         | 128,85                     |
| 132270                                     | RT 34               | 017-5118 66 | 15      | -25...+15 °C       | 2..10 °C          | 156,95                     |
| <b>Termostaatit lepovalyskoskettimella</b> |                     |             |         |                    |                   |                            |
|  | RT 14 L             | 017L0034 66 | 15      | -5...+30 °C        | 1,5..5 °C         | 244,65                     |
| <b>UT-termostaatit</b>                     |                     |             |         |                    |                   |                            |
| 132112                                     | UT 72 (anturi 1,5m) | 060H1101    | 24      | -30...+30 °C       |                   | 27,40                      |

## PRESSOSTAATIT KP



| Tuote-numero   | Malli        | Koodi            | Pakkaus | Säätöalue         | Ero/käyttöpaine  | Bruttohinta €<br>(alv 0 %) |
|--|--------------|------------------|---------|-------------------|------------------|----------------------------|
| <b>Halogenoiduille hiilivedyille, ilman muttereita</b>             |              |                  |         |                   |                  |                            |
| 131700   | KP 1         | 060-1101 66      | 36      | 1/4" (6 mm) mutt. | -0,2..+7,5 / 17  | 46,45                      |
| 131710   | KP 1         | 060-1103 66      | 36      | 1/4" (6 mm) mutt. | -0,9..+7 / 17    | 58,80                      |
| 131702   | KP 1         | 060-1112 66      | 32      | 1/4" juot. ODF    | -0,2..+7,5 / 17  | 51,80                      |
| <b>Matalapaine</b>   |              |                  |         |                   |                  |                            |
| 131715   | KP 2         | 060-1120 66      | 36      | 1/4" (6 mm) mutt. | -0,2..+5 / 17    | 51,80                      |
| <b>Korkeapaine</b>   |              |                  |         |                   |                  |                            |
| 131720   | KP 5         | 060-1171 66      | 36      | 1/4" (6 mm) mutt. | 1,8 - 6 / 8..32  | 51,90                      |
| 131730   | KP 5         | 060-1173 66      | 36      | 1/4" (6 mm) mutt. | 3 / 8..32        | 58,80                      |
| 131731   | KP 5         | 060-1180 66      | 36      | 1/4" juot. ODF    | 3 / 8..32        | 51,90                      |
| 131707   | KPR 5        | 060-1174 66      | 36      | 1/4" (6 mm) mutt. | 1,8 - 6 / 6..18  | 51,90                      |
| 131732   | KP6W         | 060-5190 66      | 36      | 1/4" (6 mm) mutt. | 4 - 10 / 8..42   | 99,60                      |
| 131733   | KP7B         | 060-1191 66      | 36      | 1/4" (6 mm) mutt. | 4 / 8..32        | 94,25                      |
| 131734   | KP7S         | 060-1213 66      | 36      | 1/4" juot. ODF    | 4 / 8..32        | 94,25                      |
| <b>Kaksoispressostaatti, matalapaine-korkeapaine</b>               |              |                  |         |                   |                  |                            |
| 131740   | KP 15        | 060-1241 66      | 24      | 1/4" (6 mm) mutt. | -0,2..+7,5/8..28 | 74,25                      |
| 131743   | KP 15        | 060-1243 66      | 24      | 1/4" (6 mm) mutt. | -0,2..+7,5/8..28 | 97,05                      |
| 131745   | KP 15        | 060-1299 66      | 24      | 1/4" juot. ODF    | -0,2..+7,5/8..28 | 83,00                      |
|  | KP 15        | 060-1245 66      | 24      | 1/4" (6 mm) mutt. | -0,9..+7/8..28   | 109,30                     |
| 131765   | KP 15        | 060-1264 66      | 24      | 1/4" (6 mm) mutt. | -0,2..+7,5/8..28 | 100,65                     |
| 131780   | KP 15        | 060-1265 66      | 24      | 1/4" (6 mm) mutt. | -0,2..+7,5/8..28 | 94,45                      |
| <b>Kaksipalkeiset</b>  |              |                  |         |                   |                  |                            |
| 131782   | KP17W        | 060-127566       | 24      | kierre            | 0,4..4/8..32     | 122,25                     |
| <b>Sekä LP- että HP-signaali, resetointi valittavissa man/auto</b> |              |                  |         |                   |                  |                            |
| 131760   | KP 15        | 060-1154 66      | 24      | 1/4" (6 mm) mutt. | -0,2..+7,5/8..28 | 103,20                     |
| <b>Kaksoispressostaatti NH3, matalapaine-korkeapaine</b>           |              |                  |         |                   |                  |                            |
|  |              |                  |         | Liitäntä          | Säätöalue, bar   |                            |
| 131783   | KP 5A        | 060-1230 66      | 14      | kierre            | 8..32            | 166,15                     |
| 131781   | KP 15A       | IP44 060-1293 66 | 10      | kierre            | -0,2..+7,5/8..28 | 225,65                     |
| 131782   | KP 15A       | IP30 060-1294 66 | 10      | kierre            | -0,2..+7,5/8..28 | 228,35                     |
| <b>Lisätarvikkeet</b>  |              |                  |         |                   |                  |                            |
| 134080   | Seinäkonsoli | 060-1055         | 10      | seinäkonsoli      |                  | 3,60                       |
| 134085   | Kulmakonsoli | 060-1056         | 10      | kulmakonsoli      |                  | 3,90                       |

## EROPRESSOSTAATIT MP



|  |                 |             |    | Aikarele | Liitäntä       |        |
|--|-----------------|-------------|----|----------|----------------|--------|
| <b>Halogenoiduille hiilivedyille, ilman muttereita</b> |                 |             |    |          |                |        |
| 131839   | MP 54           | 060B0169 66 | 18 | 120 sek. | 1/4"6 mm mutt. | 239,15 |
| 131845   | MP 55           | 060B0171 66 | 18 | 90 sek.  | 1/4"6 mm mutt. | 244,65 |
| 131840   | MP 55           | 060B0173 66 | 21 | 60 sek.  | 1/4"6 mm mutt. | 244,65 |
| <b>Ammoniakille</b>                                    |                 |             |    |          |                |        |
| 131848   | MP 55A          | 060B0177 66 | 18 | 120 sek. | hitsausnipa    | 316,00 |
| <b>Lisävarusteet MP</b>                                |                 |             |    |          |                |        |
| 134085   | Kulmakonsoli MP | 060-1056    |    |          |                | 3,90   |

## PRESSOSTAATIT RT



| Tuote-numero   | Malli  | Koodi       | Pakkaus | Kuvaus     | Ero      | Bruttohinta €<br>(alv 0 %) |
|--|--------|-------------|---------|------------|----------|----------------------------|
| <b>Pressostaatit lepovalykoskettimella</b>           |        |             |         |            |          |                            |
| <b>Ammoniakille ja halogenoituille hiilivedyille</b> |        |             |         |            |          |                            |
| 132255   | RT1A L | 017L0033 66 | 15      | G 3/8 A    | -0,8..+5 | 282,45                     |
| <b>Halogenoituille hiilivedyille</b>                 |        |             |         |            |          |                            |
| 132260   | RT 1   | 017-5245 66 | 15      | 1/4" mutt. | -0,8..+5 | 134,20                     |
|  | RT 5   | 017-5250 66 | 15      | 1/4" mutt. | 4..17    | 152,90                     |
| <b>Ammoniakille ja halogenoituille hiilivedyille</b> |        |             |         |            |          |                            |
| <b>Korkeapaine</b>                                   |        |             |         |            |          |                            |
| 131854   | RT 5A  | 017-5046 66 | 15      | G 3/8 A    | 4..17    | 197,05                     |

## IMUPAINEENSÄÄTIMET KVP



| <b>Ilman muttereita, halogenoituille hiilivedyille</b> |          |          |    |                     |        |        |
|--|----------|----------|----|---------------------|--------|--------|
| 132400   | KVP 12 m | 034L0021 | 12 | 1/2" (12mm) mutt.   | 0..5,5 | 138,10 |
| 132410   | KVP 15 m | 034L0022 | 12 | 5/8" (16mm) mutt.   | 0..5,5 | 138,10 |
| 132405   | KVP 12   | 034L0023 | 12 | 1/2" juot.          | 0..5,5 | 138,10 |
| 132415   | KVP 15   | 034L0029 | 12 | 5/8" (16mm) juot.   | 0..5,5 | 140,00 |
| 132420   | KVP 22   | 034L0025 | 12 | 7/8" (22mm) juot.   | 0..5,5 | 214,80 |
| 132425   | KVP 28   | 034L0031 | 7  | 28 mm juot.         | 0..5,5 | 313,75 |
| 132430   | KVP 35   | 034L0032 | 7  | 1 3/8" (35mm) juot. | 0..5,5 | 322,70 |

## KÄYNNISTYSSÄÄTIMET KVL

| <b>Ilman muttereita, halogenoituille hiilivedyille</b> |        |          |    |                     |        |        |
|--|--------|----------|----|---------------------|--------|--------|
| 132502   | KVL 12 | 034L0043 | 12 | 1/2" juot.          | 0,5..6 | 117,10 |
| 132510   | KVL 15 | 034L0049 | 12 | 5/8" (16mm) juot.   | 0,5..6 | 117,10 |
| 132515   | KVL 22 | 034L0045 | 12 | 7/8" (22mm) juot.   | 0,5..6 | 186,20 |
| 132520   | KVL 28 | 034L0051 | 7  | 28 mm juot.         | 0,5..6 | 263,70 |
| 132525   | KVL 35 | 034L0052 | 7  | 1 3/8" (35mm) juot. | 0,5..6 | 273,30 |

## LAUHDUTINPAINEENSÄÄTIMET KVR

| <b>Ilman muttereita, halogenoituille hiilivedyille</b> |        |          |    |                     |        |        |
|--|--------|----------|----|---------------------|--------|--------|
| 132535   | KVR 12 | 034L0093 | 12 | 1/2" juot.          | 5..20  | 139,80 |
| 132545   | KVR 15 | 034L0097 | 12 | 5/8" (16mm) juot.   | 5..20  | 139,80 |
| 132550   | KVR 22 | 034L0094 | 12 | 7/8" (22mm) juot.   | 5..20  | 223,40 |
| 132555   | KVR 28 | 034L0099 | 7  | 28 mm juot.         | 5.17,5 | 317,10 |
| 132560   | KVR 35 | 034L0100 | 7  | 1 3/8" (35mm) juot. | 5.17,5 | 335,30 |

## VARAAJAPAINEENSÄÄTIMET KVD



| <b>Ilman muttereita, halogenoituille hiilivedyille</b> |        |          |    |                   |       |        |
|--|--------|----------|----|-------------------|-------|--------|
| 132565   | KVD 12 | 034L0173 | 12 | 1/2" juot.        | 3..20 | 167,30 |
| 132563   | KVD 12 | 034L0176 | 12 | 12 mm juot.       | 3..20 | 167,30 |
| 132567   | KVD 15 | 034L0177 | 12 | 5/8" (16mm) juot. | 3..20 | 167,30 |

**TEHONSÄÄTIMET KVC**

| Tuote-numero | Malli  | Koodi    | Pakkaus | Kuvaus     | Ero    | Bruttohinta €<br>(alv 0 %) |
|--------------|--------|----------|---------|------------|--------|----------------------------|
| 132570       | KVC 12 | 034L0141 | 12      | 1/2" mutt. | 0,2..6 | 129,50                     |
| 132575       | KVC 12 | 034L0143 | 12      | 1/2" juot. | 0,2..6 | 129,50                     |
| 132585       | KVC 15 | 034L0147 | 12      | 5/8" juot. | 0,2..6 | 129,50                     |
| 132590       | KVC 22 | 034L0144 | 12      | 7/8" juot. | 0,2..6 | 195,50                     |

**TEHONSÄÄTIMET CPCE**

| Ilman muttereita |         |          |         |            |      |               |
|------------------|---------|----------|---------|------------|------|---------------|
| Tuote-numero     | Malli   | Koodi    | Pakkaus | Kuvaus     | Ero  | Bruttohinta € |
| 132615           | CPCE 12 | 034N0082 | 7       | 1/2" juot. | 0..6 | 283,40        |
| 132620           | CPCE 15 | 034N0083 | 7       | 5/8" juot. | 0..6 | 287,55        |
| 132625           | CPCE 22 | 034N0084 | 6       | 7/8" juot. | 0..6 | 491,10        |

**NESTE-KAASUSEKOTTIMET**

|        |          |          |    |                    |       |
|--------|----------|----------|----|--------------------|-------|
| 132630 | LG 12-16 | 069G4001 | 20 | 1/2 x 5/8" juot.   | 44,30 |
| 132635 | LG 12-22 | 069G4002 | 20 | 1/2 x 7/8" juot.   | 51,15 |
| 132640 | LG 16-28 | 069G4003 | 18 | 5/8 x 1 3/8" juot. | 64,35 |
| 132642 | LG 22-35 | 069G4004 | 18 | 7/8 x 1 3/8" juot. | 82,65 |

**EROPAINVENTTIILIT NRD**

| Halogenoiduille hiilivedyille |       |          |         |            |       |               |
|-------------------------------|-------|----------|---------|------------|-------|---------------|
| Tuote-numero                  | Malli | Koodi    | Pakkaus | Kuvaus     | Ero   | Bruttohinta € |
| 132562                        | NRD   | 020-1132 | 9       | 1/2" juot. | 79,45 |               |

**MODULOIVAT PAINEN- JA LÄMPÖTILANSÄÄTIMET PM**

Pääventtiili, ilman laippoja, sis. tiivisteet ja pultit



| Tuote-numero   | Malli     | Koodi       | Pakkaus | Laippapari                       |               | Bruttohinta €<br>(alv 0 %) |
|--|-----------|-------------|---------|----------------------------------|---------------|----------------------------|
| <b>Halogenoiduille hiilivedyille ja ammoniakille</b> |           |             |         |                                  |               |                            |
| 130456   | PM 1-20   | 027F3004    | 1       | VERS. 3                          | GGG 40.3      | 471,90                     |
| 130505   | PM 1-25   | 027F3005    | 1       | VERS. 3                          | GGG 40.3      | 601,00                     |
| 130504   | PM 1-32   | 027F3006    | 1       | VERS. 10                         | GGG 40.3      | 997,80                     |
| 130458   | PM 1-40   | 027F3007    | 1       | VERS. 11                         | GGG 40.3      | 1 210,00                   |
| 130459   | PM 1-50   | 027F3008    | 1       | VERS. 12                         | GGG 40.3      | 1 475,00                   |
| 130463   | PM 1-65   | 027F3009    | 1       | VERS. 12                         | GGG 40.3      | 1 917,00                   |
| 130490   | PM 3-20   | 027F3013    | 1       | VERS. 3                          | GGG 40.3      | 646,40                     |
| 130501   | PM 3-25   | 027F3014    | 1       | VERS. 3                          | GGG 40.3      | 770,50                     |
| 130500   | PM 3-32   | 027F3015    | 1       | VERS. 10                         | GGG 40.3      | 1 167,00                   |
| 130502   | PM 3-40   | 027F3016    | 1       | VERS. 11                         | GGG 40.3      | 1 388,00                   |
| 130503   | PM 3-50   | 027F3017    | 1       | VERS. 12                         | GGG 40.3      | 1 659,00                   |
| 130508   | PM 3-65   | 027F3018    | 1       | VERS. 12                         | GGG 40.3      | 2 111,00                   |
| 90338  | PM 3-80   | 027F1271    | 1       | VERS. 14A                        | GGG 40.3      | 3 568,00                   |
| 130506   | PM 3-100  | 027F1276    | 1       | VERS. 14B                        | GGG 40.3      | 4 215,00                   |
|  | PM 3-125  | 027F1281    | 1       | VERS. 14C                        | GGG 40.3      | 6 512,00                   |
| <b>Pilotventtiilit PM ja PMC-pääventtiileille</b>    |           |             |         |                                  |               | Koestuspaine:              |
| 130582   | EVM (NC)  | 027B1122 31 | 12      | Kelalla, AC                      |               | 149,50                     |
| 130585   | EVM (NO)  | 027B1130    | 32      | Ilman kelaa, AC - aina 12 W kela |               | 153,00                     |
| 130592   | CVP (LP)  | 027B1100    | 12      | 0..7 bar                         | max. 26,5 bar | 141,50                     |
| 130590   | CVP (HP)  | 027B1160    | 6       | 5..22 bar                        | max. 45 bar   | 323,10                     |
| 135104   | CVPP (LP) | 027B1102    | 12      | 0..7 bar                         | max. 26,5 bar | 229,50                     |
| 130589   | CVP (HP)  | 027B1161    | 6       | 4..28 bar                        | max. 45 bar   | 446,00                     |
| 130595   | CVPP (HP) | 027B1162    | 6       | 0,5..7 bar                       | max. 42 bar   | 413,30                     |
| 130596   | CVPP (HP) | 027B1168    | 6       | 4..22 bar                        | max. 42 bar   | 427,20                     |
| 130593   | CVT       | 027B1111    | 4       | -10...+25 °C                     |               | 603,80                     |
| 130605   | CVC       | 027B1070    | 15      | -0,45/7 bar, 28/17 bar           |               | 463,40                     |
| <b>12 W vakio kelat EVRAT 10, 15, 20 ja EVM-NO</b>   |           |             |         |                                  |               |                            |
| <b>KytKentärasialla</b>                              |           |             |         |                                  |               |                            |
| 131636   | KELA      | 018F6802    | 25      | 240 V 50 Hz                      |               | 42,90                      |
| <b>Laippapari,<br/>Sis. tulo- ja menolaipan</b>      |           |             |         |                                  |               |                            |
| 135208   | VERS. 3   | 027L1222    | 12      | 22 mm juot.laipat                | PM5-25        | 71,40                      |
| 135210   | VERS. 3   | 027L1228    | 12      | 28 mm juot.laipat                | PM5-25        | 71,40                      |
| 130455   | VERS. 10  | 027L2335    | 10      | 35 mm juot. laipat               | PM32          | 105,60                     |
| 135218   | VERS. 11  | 027L2442    | 10      | 42 mm juot. laipat               | PM40          | 160,10                     |
| 135219   | VERS. 12  | 027L2554    | 4       | 54 mm juot. laipat               | PM50          | 184,00                     |
| 135225   | VERS. 13  | 027L2666    | 4       | 76 mm juot. laipat               | PM65          | 279,30                     |
| 90559  | VERS. 3   | 027N1220    | 12      | DN 20 hits.laipat                | PM5-25        | 59,90                      |
| 135207   | VERS. 3   | 027N1225    | 12      | DN 25 hits.laipat                | PM5-25        | 59,90                      |
| 135206   | VERS. 3   | 027N1230    | 12      | DN 32 hits.laipat                | PM5-25        | 90,70                      |
|  | VERS. 10  | 027N2332    | 10      | DN 32 hits.laipat                | PM32          | 141,00                     |
|  | VERS. 10  | 027N2340    | 10      | DN 40 hits.laipat                | PM32          | 141,00                     |
|  | VERS. 11  | 027N2440    | 10      | DN 40 hits.laipat                | PM40          | 135,20                     |
|  | VERS. 11  | 027N2450    | 10      | DN 50 hits.laipat                | PM40          | 135,20                     |
| 135204   | VERS. 12  | 027N2565    | 4       | DN 65 hits. laipat               | PM50          | 159,00                     |
| 135209   | VERS. 13  | 027N2665    | 4       | DN 65 hits. laipat               | PM65          | 239,60                     |
| 135211   | VERS. 13  | 027N2680    | 4       | DN 80 hits. laipat               | PM65          | 239,60                     |
| 90339  | VERS. 14A | 027F2123    | 2       | DN 100 hits. laipat              | PM80          | 397,50                     |
|  | VERS. 14B | 027F2124    | 1       | DN 125 hits. laipat              | PM100         | 797,20                     |
|  | VERS. 14C | 027F2125    | 1       | DN 150 hits. laipat              | PM125         | 681,40                     |
| 135205   | VERS. 1.3 | 027N1112    | 32      | 10 mm hits.laipat                | EVRA, NRVA    | 43,90                      |
| 135203   | VERS. 1.3 | 027N1115    | 32      | 15 mm hits.laipat                | EVRA, NRVA    | 43,90                      |

**MODULOIVAT PAINEN- JA LÄMPÖTILANSÄÄTIMET ICS**

Pääventtiili suoraan juotettava tai hitsattava



| Tuote-numero   | Malli             | Koodi    | Kuvaus               | Bruttohinta €<br>(alv 0 %) |          |
|--|-------------------|----------|----------------------|----------------------------|----------|
| <b>Halogenoiduille hiilivedyille ja ammoniakille</b> |                   |          |                      |                            |          |
| 130525   | ICS1 25-15 22 SD  | 027H2043 | 7/8" juotettava      | 1 077,00                   | 1 077,00 |
| 130529   | ICS1 25-15 28 SD  | 027H2044 | 1 1/8" juotettava    | 426,10                     |          |
| 130522   | ICS1 25-25 28 SD  | 027H2064 | 1 1/8" juotettava    | 470,30                     |          |
| 130530   | ICS3 25-15 28 SD  | 027H2094 | 1 1/8" juotettava    | 537,50                     |          |
| 130532   | ICS3 25-25 28 SD  | 027H2114 | 1 1/8" juotettava    | 590,60                     |          |
| 130514   | ICS1 32 1 3/8 SD  | 027H3023 | 1 3/8" juotettava    | 846,20                     | 846,20   |
| 130534   | ICS3 32 1 3/8 SD  | 027H3033 | 1 3/8" juotettava    | 1 000,00                   | 1 000,00 |
| 130511   | ICS1 40 42 SD     | 027H4023 | 42 mm juotettava     | 1 077,00                   |          |
| 130536   | ICS3 40 42 SD     | 027H4033 | 42 mm juotettava     | 1 205,00                   | 1 205,00 |
| 130512   | ICS1 50 54 SD     | 027H5023 | 54 mm juotettava     | 1 256,00                   | 1 256,00 |
| 130539   | ICS3 50 54 SD     | 027H5033 | 54 mm juotettava     | 1 385,00                   | 1 385,00 |
| 130513   | ICS1 65 76 SD     | 027H6024 | 76 mm juotettava     | 1 718,00                   | 1 718,00 |
| 130540   | ICS3 65 76 SD     | 027H6034 | 76 mm juotettava     | 1 795,00                   | 1 795,00 |
|  | ICS1 25-10 20 DIN | 027H2038 | DN 20 DIN hitsattava | 426,10                     |          |
|  | ICS1 25-15 20 DIN | 027H2048 | DN 20 DIN hitsattava | 426,10                     |          |
|  | ICS1 25-20 25 DIN | 027H2050 | DN 25 DIN hitsattava | 426,10                     |          |
| 130524   | ICS1 25-25 25 DIN | 027H2060 | DN 25 DIN hitsattava | 470,30                     |          |
| 130515   | ICS1 32 32 DIN    | 027H3020 | DN 32 DIN hitsattava | 756,20                     |          |
|  | ICS3 32 32 DIN    | 027H3030 | DN 32 DIN hitsattava | 893,80                     |          |
| 130533   | ICS1 40 40 DIN    | 027H4020 | DN 40 DIN hitsattava | 1 077,00                   | 1 077,00 |
|  | ICS3 40 40 DIN    | 027H4030 | DN 40 DIN hitsattava | 1 068,90                   |          |
| 130527   | ICS1 50 50 DIN    | 027H5020 | DN 50 DIN hitsattava | 1 141,00                   |          |
| 130538   | ICS3 50 50 DIN    | 027H5030 | DN 50 DIN hitsattava | 1 227,60                   |          |
| 130526   | ICS1 65 65 DIN    | 027H6020 | DN 65 DIN hitsattava | 1 505,00                   |          |
| 141718   | ICS3 65 65 DIN    | 027H6030 | DN 65 DIN hitsattava | 1 587,00                   |          |

## KUIVAIMET DML



### Kylmäjärjestelmiin, joissa esterioily

| Tuote-numero                             | Malli    | Koodi    | Pakkaus | Kuvaus             | Bruttohinta €<br>(alv 0 %) |
|--|----------|----------|---------|--------------------|----------------------------|
| <b>Mutteriliitäntä, ilman muttereita</b> |          |          |         |                    |                            |
| 136000                                   | DML 032  | 023Z5035 | 32      | 1/4" (6mm) mutt.   | 41 cm <sup>3</sup> 11,45   |
| 136005                                   | DML 052  | 023Z5037 | 28      | 1/4" (6mm) mutt.   | 65 cm <sup>3</sup> 14,70   |
| 136010                                   | DML 053  | 023Z5038 | 28      | 3/8" (10mm) mutt.  | 65 cm <sup>3</sup> 14,70   |
| 136015                                   | DML 082  | 023Z5039 | 28      | 1/4" (6mm) mutt.   | 100 cm <sup>3</sup> 17,45  |
| 136020                                   | DML 083  | 023Z5040 | 28      | 3/8" (10mm) mutt.  | 100 cm <sup>3</sup> 17,45  |
| 136025                                   | DML 084  | 023Z5041 | 28      | 1/2" (12 mm) mutt. | 100 cm <sup>3</sup> 17,45  |
| 136030                                   | DML 162  | 023Z5042 | 15      | 1/4" (6mm) mutt.   | 225 cm <sup>3</sup> 23,45  |
| 136035                                   | DML 163  | 023Z5043 | 15      | 3/8" (10mm) mutt.  | 225 cm <sup>3</sup> 23,45  |
| 136050                                   | DML 164  | 023Z5044 | 15      | 1/2" (12 mm) mutt. | 225 cm <sup>3</sup> 23,45  |
| 136055                                   | DML 165  | 023Z5045 | 15      | 5/8" (16mm) mutt.  | 225 cm <sup>3</sup> 23,45  |
| 136060                                   | DML 303  | 023Z0049 | 10      | 3/8" (10mm) mutt.  | 480 cm <sup>3</sup> 39,20  |
| 136065                                   | DML 304  | 023Z0050 | 10      | 1/2" (12 mm) mutt. | 480 cm <sup>3</sup> 39,20  |
| 136070                                   | DML 305  | 023Z0051 | 10      | 5/8" (16mm) mutt.  | 480 cm <sup>3</sup> 39,20  |
| <b>Juotettava liitäntä</b>               |          |          |         |                    |                            |
| 136075                                   | DML 032s | 023Z4552 | 32      | 1/4" juot.         | 41 cm <sup>3</sup> 11,45   |
| 136080                                   | DML 052s | 023Z4559 | 28      | 1/4" juot.         | 65 cm <sup>3</sup> 14,70   |
| 136085                                   | DML 053s | 023Z4562 | 28      | 3/8" juot.         | 65 cm <sup>3</sup> 14,70   |
| 136090                                   | DML 082s | 023Z4567 | 28      | 1/4" juot.         | 100 cm <sup>3</sup> 17,45  |
| 136095                                   | DML 083s | 023Z4570 | 28      | 3/8" juot.         | 100 cm <sup>3</sup> 17,45  |
| 136100                                   | DML 084s | 023Z4572 | 28      | 1/2" juot.         | 100 cm <sup>3</sup> 17,45  |
| 136105                                   | DML 162s | 023Z4575 | 15      | 1/4" juot.         | 225 cm <sup>3</sup> 23,45  |
| 136110                                   | DML 163s | 023Z4578 | 15      | 3/8" juot.         | 225 cm <sup>3</sup> 23,45  |
| 136117                                   | DML 165s | 023Z4581 | 15      | 5/8" (16mm) juot.  | 225 cm <sup>3</sup> 23,45  |
| 136120                                   | DML 303s | 023Z4585 | 10      | 3/8" juot.         | 480 cm <sup>3</sup> 39,20  |
| 136125                                   | DML 304s | 023Z4587 | 10      | 1/2" juot.         | 480 cm <sup>3</sup> 39,20  |
| 136130                                   | DML 305s | 023Z4588 | 10      | 5/8" (16mm) juot.  | 480 cm <sup>3</sup> 39,20  |

## TAKAISKUVENTTIILIT NRV



| Tuote-numero   | Malli    | Koodi    | Pakkaus | Kuvaus                   | Bruttohinta €<br>(alv 0 %) |
|--|----------|----------|---------|--------------------------|----------------------------|
| <b>Ilman muttereita, halogenoiduille hiilivedyille</b>       |          |          |         |                          |                            |
| 133120   | NRV 6 m  | 020-1040 | 80      | 1/4" (6mm) mutt.         | 24,35                      |
| 133125   | NRV 10 m | 020-1041 | 48      | 3/8" (10mm) mutt.        | 29,75                      |
| 133130   | NRV 12 m | 020-1042 | 48      | 1/2" (12 mm) mutt.       | 30,85                      |
| 133135   | NRV 16 m | 020-1043 | 48      | 5/8" (16mm) mutt.        | 37,85                      |
| 133140   | NRV 6S   | 020-1010 | 80      | 1/4" juot. suora         | 25,60                      |
| 133145   | NRV 10S  | 020-1011 | 80      | 3/8" juot. suora         | 29,65                      |
| 133147   | NRV 10S  | 020-1036 | 80      | 10 mm juot. suora        | 34,10                      |
| 133150   | NRV 12S  | 020-1012 | 80      | 1/2" juot. suora         | 31,75                      |
| 133155   | NRV 16S  | 020-1018 | 80      | 5/8"/16 mm juot. suora   | 40,90                      |
| 133153   | NRV 19S  | 020-1017 | 70      | 18 mm juot. suora        | 49,15                      |
| 133160   | NRV 22S  | 020-1020 | 18      | 7/8"/22 mm juot. kulma   | 75,60                      |
| 133165   | NRV 28S  | 020-1021 | 6       | 1 1/8" juot. kulma       | 163,70                     |
| 133170   | NRV 28S  | 020-1025 | 6       | 28 mm juot. kulma        | 163,70                     |
| 133175   | NRV 35S  | 020-1026 | 6       | 1 3/8"/35 mm juot. kulma | 190,60                     |
| 133177   | NRV 35S  | 020-1027 | 6       | 42 mm juot. kulma        | 190,60                     |
| <b>Halogenoiduille hiilivedyille, vahvalla jousella</b>      |          |          |         |                          |                            |
| 133147   | NRVH 10S | 020-1036 | 80      | 10 mm juot. suora        | 34,10                      |
| 133149   | NRVH 12S | 020-1039 | 80      | 1/2" juot. suora         | 37,45                      |
| 133156   | NRVH 12S | 020-1064 | 80      | 5/8"/16 mm juot. suora   | 37,45                      |
| 133157   | NRVH 16S | 020-1038 | 80      | 5/8" /16 mm juot. suora  | 44,75                      |
| 133159   | NRVH 19S | 020-1008 | 70      | 18 mm juot. suora        | 53,60                      |
| 133158   | NRVH 19S | 020-1023 | 70      | 3/4" juot. suora         | 53,60                      |
| 133162   | NRVH 22S | 020-1032 | 18      | 7/8"/22 mm juot. kulma   | 80,30                      |
| 133172   | NRVH 28S | 020-1033 | 6       | 28 mm juot. kulma        | 179,85                     |
| 133176   | NRVH 35S | 020-1034 | 6       | 1 3/8"/35mm juot. kulma  | 210,00                     |
| <b>NRVH Halogenoiduille hiilivedyille, vahvalla jousella</b> |          |          |         |                          |                            |
| 133156   | NRVH 12S | 020-1064 | 9       | 5/8"/16 mm juot. suora   | 37,45                      |



## NESTELASIT SGN

| Tuote-numero                                | Malli         | Koodi    | Pakkaus | Kuvaus           | Bruttohinta €<br>(alv 0 %) |
|---|---------------|----------|---------|------------------|----------------------------|
| <b>HFC-kylmäaineille</b>                    |               |          |         |                  |                            |
| <b>Ilman muttereita</b>                     |               |          |         |                  |                            |
| <b>Kylmäaineet R 134a, R 404A ja R 407C</b> |               |          |         |                  |                            |
| 132900                                      | SGN 6 m       | 014-0161 | 80      | 1/4 x 1/4" mutt. | 24,55                      |
| 132902                                      | SGN 10 m      | 014-0162 | 72      | 3/8 x 3/8" mutt. | 25,25                      |
| 132904                                      | SGN 12 m      | 014-0163 | 72      | 1/2 x 1/2" mutt. | 27,20                      |
| 132906                                      | SGN 16 m      | 014-0165 | 36      | 5/8 x 5/8" mutt. | 39,20                      |
| 132908                                      | SGN 6 m S/U   | 014-0171 | 72      | 1/4 x 1/4" mutt. | 16,95                      |
| 132910                                      | SGN 10 m S/U  | 014-0172 | 72      | 3/8 x 3/8" mutt. | 25,60                      |
| 132912                                      | SGN 12 m S/U  | 014-0173 | 72      | 1/2 x 1/2" mutt. | 27,90                      |
| 132914                                      | SGN 16 m S/U  | 014-0174 | 36      | 5/8 x 5/8" mutt. | 39,20                      |
| 132916                                      | SGN 6S        | 014-0181 | 80      | 1/4 x 1/4" juot. | 22,25                      |
|   | SGN 6S        | 014-0191 | 80      | 6 x 6 mm juot.   | 24,75                      |
| 132918                                      | SGN 10S       | 014-0182 | 80      | 3/8 x 3/8" juot. | 25,90                      |
| 132920                                      | SGN 12S       | 014-0183 | 48      | 1/2 x 1/2" juot. | 28,20                      |
| 132922                                      | SGN 16S       | 014-0184 | 48      | 5/8 x 5/8" juot. | 30,75                      |
| 132932                                      | SGN 18S       | 014-0195 | 48      | 18 x 18 mm juot. | 46,50                      |
| 132924                                      | SGN 22S       | 014-0186 | 48      | 7/8 x 7/8" juot. | 65,35                      |
| <b>SGN+ mallit ruostumatonta terästä</b>    |               |          |         |                  |                            |
| 132950                                      | SGN+ 6 m      | 014F0161 | 25      | 1/4 x 1/4" mutt. | 21,70                      |
| 132951                                      | SGN+ 10 m     | 014F0162 | 25      | 3/8 x 3/8" mutt. | 24,30                      |
| 132952                                      | SGN+ 12 m     | 014F0163 | 25      | 1/2 x 1/2" mutt. | 25,80                      |
| 132953                                      | SGN+ 16 m     | 014F0165 | 36      | 5/8 x 5/8" mutt. | 34,70                      |
| 132955                                      | SGN+ 6 m S/U  | 014F0171 | 72      | 1/4 x 1/4" mutt. | 21,80                      |
| 132956                                      | SGN+ 10 m S/U | 014F0172 | 72      | 3/8 x 3/8" mutt. | 24,30                      |
| 132957                                      | SGN+ 12 m S/U | 014F0173 | 72      | 1/2 x 1/2" mutt. | 25,80                      |
| 132958                                      | SGN+ 16 m S/U | 014F0174 | 36      | 5/8 x 5/8" mutt. | 34,70                      |
| 132959                                      | SGN+ 19 m S/U | 014F0175 |         | 3/4 x 3/4" mutt. | 50,90                      |
| 132960                                      | SGN+ 6S       | 014F0181 | 25      | 1/4 x 1/4" juot. | 25,80                      |
| 132961                                      | SGN+ 10S      | 014F0182 | 25      | 3/8 x 3/8" juot. | 27,80                      |
| 132962                                      | SGN+ 12S      | 014F0183 | 28      | 1/2 x 1/2" juot. | 30,00                      |
| 132963                                      | SGN+ 16S      | 014F0184 | 28      | 5/8 x 5/8" juot. | 40,00                      |
| 132970                                      | SGN+ 18S      | 014F0195 | 28      | 18 x 18 mm juot. | 50,50                      |
| 132965                                      | SGN+ 22S      | 014F0186 | 28      | 7/8 x 7/8" juot. | 61,80                      |

## AVATTAVAT KUIVAIMET DCR



| Tuote-numero                                  | Malli      | Koodi    | Kuivain-panos/kpl | Kuvaus                             | Bruttohinta €<br>(alv 0 %) |
|---|------------|----------|-------------------|------------------------------------|----------------------------|
| <b>Teräslitännät ilman kuivainpanosta</b>     |            |          |                   |                                    |                            |
| <b>Kylmäaineille CFC/HCFC/HFC</b>             |            |          |                   |                                    |                            |
| <b>Maks. käyttöpainne 35 bar, -40..+70 °C</b> |            |          |                   |                                    |                            |
| 137106  | DCR 04811  | 023U7054 | 1                 | 1 1/4" hits/1 3/8" juot/35 mm juot | 128,40                     |
| 137110  | DCR 048117 | 023U7057 | 1                 | 2 1/8" juot/2" hits/54 mm juot     | 128,40                     |
| 137108  | DCR 04813  | 023U7056 | 1                 | 1 1/2" hits/42 mm juot             | 128,40                     |
| 137100  | DCR 0485   | 023U7050 | 1                 | 1/2" hits/16 mm/5/8" juot          | 128,40                     |
| 137102  | DCR 0487   | 023U7051 | 1                 | 22 mm juot/3/4" hits/7/8" juot     | 128,40                     |
| 137104  | DCR 0489   | 023U7053 | 1                 | 1 1/8" juot/1" hits                | 128,40                     |
| 137103  | DCR 0489   | 023U7052 | 1                 | 1" hits/28 mm juot                 | 128,40                     |
| 137116  | DCR 09611  | 023U7061 | 2                 | 1 1/4" hits/1 3/8" juot/35 mm juot | 144,75                     |
| 137118  | DCR 09613  | 023U7063 | 2                 | 1 1/2" hits/42 mm juot             | 144,75                     |
| 137120  | DCR 09617  | 023U7064 | 2                 | 2 1/8" juot/2" hits/54 mm juot     | 144,75                     |
| 137112  | DCR 0967   | 023U7058 | 2                 | 22 mm juot/3/4" hits/7/8" juot     | 144,75                     |
| 137114  | DCR 0969   | 023U7060 | 2                 | 1 1/8" juot/1" hits                | 144,75                     |
| 137113  | DCR 0969   | 023U7059 | 2                 | 1" hits/28 mm juot                 | 144,75                     |
| 137124  | DCR 14411  | 023U7067 | 3                 | 1 1/4" hits/1 3/8" juot/35 mm juot | 179,85                     |
| 137126  | DCR 14413  | 023U7069 | 3                 | 1 1/2" hits/42 mm juot             | 179,85                     |
| 137127  | DCR 14417  | 023U7070 | 3                 | 2 1/8" juot/2" hits/54 mm juot     | 179,85                     |
| 137122  | DCR 1449   | 023U7066 | 3                 | 1 1/8" juot/1" hits                | 179,85                     |
|   | DCR 1449   | 023U7065 | 3                 | 1" hits/28 mm juot                 | 179,85                     |

## Kuivainpanos

|        |     |          |  |       |
|--------|-----|----------|--|-------|
| 137140 | DC  | 023U4381 | Kuivainpanos CFC/HCFC<br>Kiinteä, kosteutta ja happoja adsorboiva panos  | 40,30 |
|        | DM  | 023U1392 | Kuivainpanos HFC<br>Voidaan käyttää polyoliesteriöllyn kanssa<br>Kiinteä sisus (Molecular Sieve) HFC järjestelmiin | 40,30 |
|        | DA  | 023U5380 | Palamisjättesuodatin R22, R134a, R404A, R507<br>Kiinteä kenno happojätteen imeyttämiseen palamisen jälkeen.        | 64,75 |
| 137142 | 48F | 023U1921 | Sihti imu- ja nestelinjoissa olevan lian pysäyttämiseen.   | 23,45 |

## LÄMMÖNVAIHTIMET HE



| Tuote-numero   | Malli  | Koodi    | Pakkaus | Kuvaus             | Bruttohinta €<br>(alv 0 %) |
|--|--------|----------|---------|--------------------|----------------------------|
| <b>Ilman muttereita, kylmäaineet R 22, R 134a ja R404A</b> |        |          |         |                    |                            |
| 133300   | HE 0,5 | 015D0002 | 18      | 1/4 x 1/2" juot.   | 90,20                      |
| 133305   | HE 1,0 | 015D0004 | 10      | 3/8 x 5/8" juot.   | 129,45                     |
| 133310   | HE 1,5 | 015D0006 | 12      | 1/2 x 3/4" juot.   | 226,05                     |
| 133315   | HE 4,0 | 015D0008 | 10      | 1/2 x 1 1/8" juot. | 297,55                     |
| 133320   | HE 8,0 | 015D0010 | 10      | 5/8 x 1 5/8" juot. | 446,25                     |

## VESIVENTTIILIT



## Paineohjattu vesiventtiili, WVS

| <b>Paine-elementti</b>  |           |          |    |                                 |          |
|---|-----------|----------|----|---------------------------------|----------|
| <b>R 12, R 22, R 134a, R 404A, R502 ja 717 (NH3)</b>                      |           |          |    |                                 |          |
| 133446  | WVS       | 016D1017 | 12 | 2,20 - 19,00 bar, max. 26,4 bar | 254,60   |
| <b>Venttiilirunko WVS/WVTS</b>  |           |          |    |                                 |          |
| <b>Sis. tiivisteet, pultit ja pilotventtiilin ruuvit. Ilman laippoja.</b> |           |          |    |                                 |          |
| 133433  | WVS/TS 32 | 016D5032 | 4  | G 1 1/4                         | 989,00   |
| 133438  | WVS/TS 50 | 016D5050 | 1  | 2" hitsattava                   | 1 257,00 |
| 133440  | WVS/TS 65 | 016D5065 | 1  | 2 1/2" hitsattava               | 1 563,00 |
| 141641  | WVS/TS 80 | 016D5080 | 1  | 3" hitsattava                   | 2 089,00 |



## Paineohjatut vesiventtiilit, WVFM, WVFX

| <b>Ilman muttereita, R12, R22, R134a, R404A, R502</b> |         |          |    |         |                   |
|---|---------|----------|----|---------|-------------------|
| <b>aseteltava sulkupaine</b>                          |         |          |    |         |                   |
| 133404  | WVFM 10 | 003D0001 | 12 | G 3/8   | 1/4" mutt. 154,10 |
| 133405  | WVFM 16 | 003D0002 | 12 | G 1/2   | 1/4" mutt. 161,70 |
| <b>R12, R22, R134a, R404A, R502</b>                   |         |          |    |         |                   |
| 133410  | WVFX 10 | 003N1100 | 10 | G 3/8   | 1/4" mutt. 159,55 |
| 133415  | WVFX 15 | 003N2100 | 10 | G 1/2   | 1/4" mutt. 165,00 |
| 133420  | WVFX 20 | 003N3100 | 10 | G 3/4   | 1/4" mutt. 207,65 |
| 133425  | WVFX 25 | 003N4100 | 10 | G 1     | 1/4" mutt. 221,85 |
| 133430  | WVFX 32 | 003F1232 | 4  | G 1 1/4 | 1/4" mutt. 332,20 |
| 133435  | WVFX 40 | 003F1240 | 4  | G 1 1/2 | 1/4" mutt. 351,95 |

## SULKUVENTTIILIT BML



| <b>Ilman muttereita - Halogenoiduille hiilivedyille</b>    |          |          |    |                          |        |
|--|----------|----------|----|--------------------------|--------|
| 133050   | BML 6 m  | 009G0101 | 20 | 1/4" (6mm) mutt. suora   | 27,60  |
| 133055   | BML 10 m | 009G0127 | 20 | 3/8" (10mm) mutt. suora  | 37,90  |
| 133060   | BML 12 m | 009G0141 | 12 | 1/2" (12 mm) mutt. suora | 48,00  |
| 133065   | BML 15 m | 009G0168 | 12 | 5/8" (16mm) mutt. suora  | 66,00  |
| 133071   | BML 6s   | 009G0102 | 20 | 1/4" juot. suora         | 28,90  |
| 133072   | BML 6s   | 009G0108 | 24 | 6 mm juot. suora         | 27,60  |
| 133075   | BML 10s  | 009G0122 | 20 | 3/8" juot. suora         | 35,80  |
| 133080   | BML 12s  | 009G0142 | 12 | 1/2" juot. suora         | 48,00  |
| 133066   | BMSL 18s | 009G0184 | 12 | 18 mm juot. suora        | 89,80  |
| <b>Pidennetyillä päillä, halogenoiduille hiilivedyille</b> |          |          |    |                          |        |
| 133071   | BML 6s   | 009G0202 | 20 | 1/4" juot. suora         | 30,65  |
| 133077   | BML 10s  | 009G0222 | 20 | 3/8" juot. suora         | 44,85  |
| 133082   | BML 12s  | 009G0242 | 12 | 1/2" juot. suora         | 51,95  |
| 133086   | BML 15s  | 009G0262 | 12 | 5/8" /16 mm juot. suora  | 78,05  |
| 133101   | BML 22s  | 009G0291 | 12 | 7/8"/22 mm juot. suora   | 115,20 |

## PALLOSULKUVENTTIILIT GBC



| Tuote-numero  | Malli    | Koodi    | Pakkaus | Kuvaus  | Bruttohinta €<br>(alv 0 %) |  |
|---|----------|----------|---------|---|----------------------------|--|
| <b>Halogenoiduille hiilivedyille</b>  |          |          |         |   |                            |  |
| 133099  | GBC 6 S  | 009G7020 | 40      | 1/4" juot.  | 31,55                      |  |
| 133102  | GBC 10 S | 009G7021 | 22      | 3/8" juot.  | 33,50                      |  |
| 133113  | GBC 10 S | 009G7031 | 22      | 10 mm juot.   | 33,50                      |  |
| 133103  | GBC 12 S | 009G7022 | 22      | 1/2" juot.  | 34,50                      |  |
| 133114  | GBC 12 S | 009G7032 | 22      | 12 mm juot.   | 34,50                      |  |
| 133104  | GBC 16 S | 009G7023 | 25      | 5/8" / 16 mm juot.  | 34,50                      |  |
| 133105  | GBC 18 S | 009G7024 | 25      | 3/4" mm juot.   | 49,15                      |  |
| 133115  | GBC 18 S | 009G7035 | 25      | 18 mm juot.   | 49,15                      |  |
| 133106  | GBC 22 S | 009G7025 | 25      | 7/8" / 22 mm juot.  | 49,55                      |  |
| 133116  | GBC 28 S | 009G7026 | 13      | 1 1/8" juot.  | 78,75                      |  |
| 133116  | GBC 28 S | 009G7033 | 13      | 28 mm juot.   | 78,75                      |  |
| 133108  | GBC 35 S | 009G7027 | 15      | 1 3/8" / 35 mm juot.  | 130,20                     |  |
| 133109  | GBC 42 S | 009G7028 | 4       | 1 5/8" mm juot.   | 146,45                     |  |
| 133117  | GBC 42 S | 009G7034 | 4       | 42 mm juot.   | 146,45                     |  |
| 133110  | GBC 54 S | 009G7029 | 2       | 54 mm juot.   | 235,90                     |  |
| 133111  | GBC 67 S | 009G7036 | 4       | 2 5/8" juot.  | 386,60                     |  |
| 133112  | GBC 79 S | 009G7037 | 4       | 3 1/8" juot.  | 401,65                     |  |
| <b>Pallosulkuventtiilit, GBC huoltoventtiilillä<br/>Halogenoiduille hiilivedyille</b> |          |          |         |   |                            |  |
|   |          |          |         |  |                            |  |
| 133094  | GBC 6 S  | 009G7050 | 40      | 1/4" juot.  | 36,20                      |  |
| 133095  | GBC 10 S | 009G7051 | 22      | 3/8" juot.  | 38,10                      |  |
| 133096  | GBC 12 S | 009G7052 | 22      | 1/2" juot.  | 39,10                      |  |
| 133097  | GBC 16 S | 009G7053 | 25      | 5/8" (16mm) juot.   | 39,10                      |  |
| 133093  | GBC 18 S | 009G7054 | 25      | 3/4" mm juot.   | 53,70                      |  |
| 133098  | GBC 22 S | 009G7055 | 25      | 7/8" (22mm) juot.   | 53,70                      |  |

# SÄHKÖKESKUKSET

| Tuote-numero | Malli       | Tilausno. | Kuvaus                         | Bruttohinta<br>€ (alv 0 %) |
|--------------|-------------|-----------|--------------------------------|----------------------------|
| 186500       | Sähkökeskus |           | Sähkökeskus ilman säädintä     | 240,00                     |
| 186501       | Sähkökeskus |           | Sähkökeskus + säädin + anturit | 340,00                     |



- 25A pääkytkin
- Puhaltimien kontaktori
- Sulatukselle 3 kpl 10A sulakkeet
- Termostaatin riviliitinsulake 200mA
- 30mA vikavirtakytkin lämmitykselle
- Nolla- ja PE-liittimet kovalle sekä pehmeälle kaapelille
- Puhaltimille 3 kpl 10A sulakkeet
- Sulatuksen kontaktori
- Ohjaukselle 1 kpl 10A sulake
- Lämmityksille 1 kpl 10A sulake
- IP55 koteloitiluokka
- Lämpivientihokit keskuksen mukana
- EKC 301-säädin (mallissa 186501)

## ADAP-KOOL



### m2 JA MICROMON

|        |          |          |                                |         |
|--------|----------|----------|--------------------------------|---------|
| 250074 | MICROMON | 080Z8171 | 8 PT1000/ 2MB                  | 1453,00 |
| 250078 | MICROMON | 080Z8172 | 16 PT1000/ 2MB                 | 1856,00 |
| 250070 | M2       | 080Z8118 | 16 PT1000/ kaksois./ 6MB       | 3077,00 |
| 250102 | M2+      | 080Z8005 | Laajennusyksikkö 16 PT1000     | 1544,00 |
| 250098 | M2+      | 080Z8004 | Laajennusyksikkö 16 TERMISTORI | 924,90  |
| 250115 | Epson LX |          | Epson LX kirjoitin             | 695,00  |



### AK-SM 350 (uusi m2)

|        |                       |          |   |         |
|--------|-----------------------|----------|---|---------|
| 250120 | AK-SM 350             | 080Z8503 | 16 kpl PT1000, väylät:LON, MODBUS, TCP/IP, TP-BUS | 1943,00 |
| 250121 | Tulostin SM350:lle    |          | Lasertulostin SM350:lle                           | 430,00  |
| 250123 | AK2 Modeemi-kaapeli   | 080Z0261 | Kaapeli SM350 ja modeemin väliin                  | 39,80   |
| 250124 | AK PC-Kaapeli         | 080Z0262 | Kaapeli SM350 ja PC:n väliin                      | 45,30   |
| 250122 | AK-ST 500 ohjelma     | 080Z0161 | Service Tool ohjelma SM350:lle                    | 603,00  |
|        | Ohjelmointi SM350:lle |          | SM350 valmiiksi ohjelmoituna ennakkotiedoilla     | 210,00  |



### AKC-SÄÄTIMET

|        |                |          |  |         |
|--------|----------------|----------|--|---------|
| 130301 | AKC 25H1       | 084B2017 | 9 DI/ 9 DO/ kompressorilauhdutinpuhallinsäädin     | 1651,10 |
| 130300 | AKC 25H5       | 084B2020 | 9 DI/ 9 DO/ AO/ kompressorilauhdutinpuhallinsäädin | 2595,00 |
| 130293 | AKC 25H7       | 084B2023 | 8 DI/ 11 DO/ liuosjäähdytys                        | 3357,00 |
| 130297 | AKC 114A       | 084B6172 | 1 höyrystimelle/ALU IP30                           | 771,50  |
| 130350 | AKC 114A (OEM) | 084B6905 | 1 höyrystimelle/ IP00/ VER. 084B6171               | 651,40  |
| 130298 | AKC 115A       | 084B6174 | 2 höyrystimelle/ALU IP30                           | 988,10  |
| 130352 | AKC 115A (OEM) | 084B6906 | 2 höyrystimelle/IP00/VER. 084B6173                 | 810,10  |
| 130299 | AKC 116A       | 084B6176 | 3 höyrystimelle/ALU IP30                           | 1156,00 |
| 130354 | AKC 116A (OEM) | 084B6907 | 3 höyrystimelle/IP00/VER. 084B6175                 | 977,60  |

### AK-Ohjelmat

|        |                       |          |   |         |
|--------|-----------------------|----------|---|---------|
| 130365 | AK MONITOR            | 084B4100 | Ohjelma + rinnakkaisportti HASP         | 686,30  |
| 130371 | AK MONITOR            | 084B4500 | Valvomo-ohjelma USB HASP                | 686,30  |
| 130369 | AKM4 sis. koulutuksen | 084B4012 | Huolto-ohjelmisto rinnakkaisportti HASP | 1045,00 |
| 130370 | AKM4 sis. koulutuksen | 084B4512 | Huolto-ohjelmisto USB HASP              | 1045,00 |



## AKA-tarvikkeet

| Tuote-numero | Malli              | Tilausno. | Kuvaus                   | Bruttohinta<br>€ (alv 0 %) |
|--------------|--------------------|-----------|--------------------------|----------------------------|
| 130364       | AKA 14             | 084B6040  | LCD-näyttö, 3 m johto    | 108,80                     |
| 130420       | AKA 15             | 084B6130  | LED-näyttö, ilman johtoa | 84,90                      |
| 130421       | AKA 15             | 084B6144  | Näyttö, ilman johtoa     | 74,00                      |
| 130422       | Näytön kaapeli 3 m | 084B6131  | AKA 15:lle               | 16,50                      |
| 130423       | Näytön kaapeli 6 m | 084B6132  | AKA 15:lle               | 25,00                      |



## Gatewayt AKA 241/243/244

|        |                                    |          |                                      |         |
|--------|------------------------------------|----------|--------------------------------------|---------|
| 130367 | AKA 222                            | 084B2240 | Danbuss-vahvistin                    | 675,15  |
| 130362 | AKA 241                            | 084B2262 | Basic-PC/Danbuss/RS232               | 714,20  |
| 130361 | AKA 245                            | 084B2268 | Danbuss/RS485-LON                    | 1296,00 |
| 130368 | Kaapeli                            | 084B2094 | 9-9 napainen/PC:ltä Gatewaylle       | 77,05   |
| 130294 | AKA21-sovitin (PLUG)               | 084B6159 |                                      | 63,35   |
| 130372 | AKA 21                             | 084B2002 | Asetusyksikkö - Danbuss              | 457,10  |
| 130363 | AKL 111A                           | 084B6039 | Valvonta, hälytys 8 kanavaa/ALU IP30 | 591,20  |
| 130395 | Robottipuhelin hälytyksen siirtoon |          |                                      | 280,00  |
| 130390 | MXKECC 116 kWh-mittari             |          |                                      | 860,00  |

## Valvomotarvikkeet

|        |                           |  |  |         |
|--------|---------------------------|--|--|---------|
| 130325 | Valvomo PC                |  |  | 1700,00 |
| 130324 | Valvomonäyttö             |  |  | 480,00  |
| 130326 | Modeemi (lankaliittymään) |  |  | 270,00  |
| 130323 | GSM modeemi               |  |  | 295,00  |
| 130327 | Kirjoitin, mustesuihku    |  |  | 250,00  |
| 130378 | Lasertulostin, mustavalko |  |  |         |



## EKC Elektroniset termostaatit

|        |           |          |   |        |
|--------|-----------|----------|---|--------|
| 130276 | EKC 315A  | 084B7086 | AKS 33/ TQ, AKV                                 | 633,45 |
| 130287 | EKC 316A  | 084B7088 | AKS 33/ ETS                                     | 628,20 |
| 130400 | EKC 102A  | 084B8500 | C 1DO/1AI                                       | 49,75  |
| 130401 | EKC 102B  | 084B8501 | C,C-A 2DO/1DI/2AI                               | 56,25  |
| 130402 | EKC 102C  | 084B8502 | C,D-A 2DO/1DI/2AI                               | 62,75  |
| 130269 | EKC 101   | 084B7621 | 3-numeroinen näyttö, mukana 1 kpl EKS111        | 84,45  |
| 130404 | EKC 202A  | 084B8521 | CD-A 2DO/1DI/2AI                                | 80,05  |
| 130405 | EKC 202B  | 084B8522 | CDF 3DO/1DI/2AI                                 | 95,15  |
| 130406 | EKC 202C  | 084B8523 | CDFA-L 4DO/1DI/2AI                              | 102,80 |
| 130407 | EKC 204A  | 084B8520 | CDFA-L-R 4DO/2DI/3AI                            | 126,00 |
| 130260 | EKC 201   | 084B7030 | CDFA, sisältää 2 kpl AKS12                      | 158,60 |
| 130267 | EKC 301   | 084B7518 | CDFA, ilman anturia                             | 150,10 |
| 130275 | EKC 331T  | 084B7105 | 4-portainen kompressori/lauhdutinpuhallinsäädin | 392,75 |
| 130277 | EKC 531   | 084B8007 | Kompressori/lauhdutinpuhallinsäädin             | 768,80 |
| 130273 | EKC 361   | 084B7060 | Säädin CVQ-venttiilille                         | 518,40 |
| 130166 | EKC 367   | 084B7083 | Säädin KVQ-venttiilille                         | 580,70 |
| 130272 | EKC 414A1 | 084B8011 | Höyrystinsäädin LON/2 näyttöä/reunalämmitin     | 458,35 |

## EKA-tarvikkeet



| Tuote-numero | Malli       | Tilausno. | Kuvaus                               | Bruttohinta<br>€ (alv 0 %) |
|--------------|-------------|-----------|--------------------------------------|----------------------------|
| 130284       | EKA 161     | 084B7019  | Ulkopuolinen näyttö ilman kaapelia   | 40,15                      |
| 130283       | EKA 162     | 084B7062  | Näyttöasetukset/W-O symbolit,kaapeli | 96,80                      |
| 130281       | Kaapeli 2 m | 084B7298  | EKA 161/162:lle                      | 10,00                      |
| 130411       | EKA 171C    | 084B7256  | LON RS485 EKC 201C 3 anturille       | 82,40                      |
| 130412       | EKA 172     | 084B7069  | RTC-moduuli EKC 300/400/500:lle      | 42,45                      |
| 130265       | EKA 172     | 084B7070  | EKA172 kello EKC201 084B7070         | 42,25                      |
| 130279       | EKA 173     | 084B7092  | EKA 173 FTT UUSI 3XX tai 531         | 147,20                     |
| 130413       | EKA 173     | 084B7125  | LON FTT/ SEMITRANS. EKC 201          | 152,45                     |
| 130280       | EKA 175     | 084B7093  | EKA 175 RS UUSI 3XX tai 531          | 82,20                      |
| 130282       | EKA 175     | 084B7126  | EKA 175 RS UUSI 201 084B7126         | 82,40                      |
| 130414       | EKA 179A    | 084B8565  | LON RS485, EKC 202/204               | 92,00                      |
| 130415       | EKA 182A    | 084B8567  | Kopioavain EKC 102/202/204           | 59,75                      |

## AKS 11,12 ja 21 anturit

| Tuote-<br>numero | Malli   | Tilausno. | Mittausalue   | Kaapeli               | Bruttohinta<br>€ (alv 0 %) |
|------------------|---------|-----------|---------------|-----------------------|----------------------------|
| 130210           | AKS 11  | 084N0027  | -50 - +100 °C | 3,5 m                 | 24,00                      |
| 130209           | AKS 11  | 084N0028  | -50 - +100 °C | 5,5 m                 | 26,00                      |
| 130201           | AKS 11  | 084N0029  | -50 - +100 °C | 8,5 m                 | 28,00                      |
| 130203           | AKS 12  | 084N0035  | -40 - +80 °C  | 1,5 m                 | 20,00                      |
| 130200           | AKS 21  | 084N2007  | -70 - 180 °C  | 2,50 m                | 60,00                      |
| 130196           | AKS 21W | 084N2032  | -70 - 160 °C  | Uppoanturi hits.tasku | 213,00                     |



A = PTC anturi EKC 111  
 B = Pt1000 anturi AKS 12  
 C = Pt1000 anturi AKS 11  
 D = Pt1000 anturi AKS 21  
 E = Pt1000 anturi AKS 21W



## AKS 32

## Lähtösignaali 1 - 5VDC, Syöttöjännite 9-30VDC

|        |                  |          | Painealue<br>min | Painealue<br>max | Paine kytkentä     |        |
|--------|------------------|----------|------------------|------------------|--------------------|--------|
| 130233 | AKS 32 (AKC 25H) | 060G2071 | -1               | 34               | 7/16-20 UNF kierre | 236,00 |
| 130236 | AKS 32 (AKC 25H) | 060G2069 | -1               | 12               | 7/16-20 UNF kierre | 236,00 |

## AKS 32

## Lähtösignaali 0 - 10VDC, Syöttöjännite 15-30VDC

| 130211 | AKS 32 | 060G2082 | -1 | 9  | 7/16-20 UNF kierre | 236,00 |
|--------|--------|----------|----|----|--------------------|--------|
| 130198 | AKS 32 | 060G2083 | -1 | 24 | 7/16-20 UNF kierre | 236,00 |

## AKS 33

## Lähtösignaali 4 - 20mA, syöttöjännite 10-30VDC

| 130224 | AKS 33 | 060G2101 | -1 | 12 | 1/4-18 NPT         | 236,00 |
|--------|--------|----------|----|----|--------------------|--------|
| 130248 | AKS 33 | 060G2103 | -1 | 34 | 1/4-18 NPT         | 236,00 |
| 130252 | AKS 33 | 060G2049 | -1 | 12 | 7/16-20 UNF kierre | 236,00 |
| 130240 | AKS 33 | 060G2051 | -1 | 34 | 7/16-20 UNF kierre | 236,00 |
| 130231 | AKS 33 | 060G2104 | -1 | 6  | G3/8 EN837         | 236,00 |

## AKS 32R

## Ratiometrinen lähtösignaali

| 130230 | AKS 32R (AKV 11X) | 060G1037 | -1 | 12 | 1/4-18 NPT         | 175,00 |
|--------|-------------------|----------|----|----|--------------------|--------|
| 130237 | AKS 32R (AKV 11x) | 060G4520 | -1 | 12 | 7/16-20 UNF kierre | 175,00 |
| 130229 | AKS 32R           | 060G0090 | -1 | 34 | 7/16-20 UNF kierre | 175,00 |
| 130238 | AKS 32R kaapeli   | 060G2993 |    |    |                    | 26,00  |

## AKV 10 -paisuntaventtiilit



| Tuote-numero | Malli    | Tilausno. | Syöttöaukon tyyppi | Tulo   | Ulostulon tyyppi | Bruttohinta<br>€ (alv 0 %) |
|--------------|----------|-----------|--------------------|--------|------------------|----------------------------|
| 130303       | AKV 10-1 | 068F1161  | Juot. ODF          | 3/8 in | Juot. ODF        | 134,10                     |
| 130304       | AKV 10-2 | 068F1164  | Juot. ODF          | 3/8 in | Juot. ODF        | 134,10                     |
| 130307       | AKV 10-3 | 068F1167  | Juot. ODF          | 3/8 in | Juot. ODF        | 134,10                     |
| 130308       | AKV 10-4 | 068F1170  | Juot. ODF          | 3/8 in | Juot. ODF        | 134,10                     |
| 130310       | AKV 10-5 | 068F1173  | Juot. ODF          | 3/8 in | Juot. ODF        | 134,10                     |
| 130313       | AKV 10-6 | 068F1176  | Juot. ODF          | 3/8 in | Juot. ODF        | 134,10                     |
| 130311       | AKV 10-7 | 068F1179  | Juot. ODF          | 1/2 in | Juot. ODF        | 134,10                     |

## AKV 15 -paisuntaventtiilit

|        |          |          |           |        |           |        |
|--------|----------|----------|-----------|--------|-----------|--------|
| 130318 | AKV 15-1 | 068F5001 | Juot. ODF | 18 mm  | Juot. ODF | 365,35 |
| 130319 | AKV 15-2 | 068F5006 | Juot. ODF | 18 mm  | Juot. ODF | 365,35 |
| 130321 | AKV 15-3 | 068F5010 | Juot. ODF | 7/8 in | Juot. ODF | 365,35 |
| 130328 | AKV 15-4 | 068F5016 | Juot. ODF | 28 mm  | Juot. ODF | 365,35 |

## AKV 20 -paisuntaventtiilit

|        |          |          |           |          |           |        |
|--------|----------|----------|-----------|----------|-----------|--------|
| 130332 | AKV 20-2 | 042H2022 | Juot. ODF | 1 3/8 IN | Juot. ODF | 679,80 |
| 130335 | AKV 20-3 | 042H2024 | Juot. ODF | 1 5/8 in | Juot. ODF | 679,80 |
| 130336 | AKV 20-4 | 042H2027 | Juot. ODF | 2 1/8 in | Juot. ODF | 679,80 |

## AKV (AKVA), tarvikkeet ja varaosat

|        |          |          |                          |  |  |       |
|--------|----------|----------|--------------------------|--|--|-------|
| 130315 | VARAOSAT | 068F0541 | AKV 10 venttiilin yläosa |  |  | 72,10 |
|        | VARAOSAT | 068F0549 | AKV 10 / AKV 15 / AKV 20 |  |  | 31,10 |
| 130351 | VARAOSAT | 068F0506 | AKV 10 suutin NR.1       |  |  | 14,40 |
| 130353 | VARAOSAT | 068F0507 | AKV 10 suutin NR.2       |  |  | 14,40 |
| 130348 | VARAOSAT | 068F0508 | AKV 10 suutin NR.3       |  |  | 14,40 |
| 130345 | VARAOSAT | 068F0509 | AKV 10 suutin NR.4       |  |  | 14,40 |
| 130347 | VARAOSAT | 068F0510 | AKV 10 suutin NR.5       |  |  | 14,40 |
| 130349 | VARAOSAT | 068F0511 | AKV 10 suutin NR.6       |  |  | 14,40 |
| 130346 | VARAOSAT | 068F0512 | AKV 10 suutin NR.7       |  |  | 14,40 |
| 130331 | VARAOSAT | 068F5265 | AKV 15-1 korjaussarja    |  |  | 43,30 |
| 130340 | VARAOSAT | 068F5266 | AKV 15-2 korjaussarja    |  |  | 43,30 |
| 130320 | VARAOSAT | 068F0540 | AKV 10 suodatin          |  |  | 47,70 |

## AKV-kelat

|        |         |          |                        |               |       |       |
|--------|---------|----------|------------------------|---------------|-------|-------|
| 130317 | BN024AS | 018F6901 | 24 V                   | Liitántärasia | IP 67 | 42,90 |
| 130322 | BE230DS | 018F6781 | 230V DC                | Liitántärasia | IP 67 | 35,00 |
| 131636 | BG240AS | 018F6802 | AK-NG kela 12W 240V AC |               |       | 41,20 |

## ETS, paisuntaventtiili askelmoottorilla (OEM)



| Tuote-numero | Malli     | Tilausno. | Syöttöaukon koko | Ulostulon koko | Nestelasi | Bruttohinta<br>€ (alv 0 %) |
|--------------|-----------|-----------|------------------|----------------|-----------|----------------------------|
| 130426       | ETS 12,5B | 034G4011  |                  |                | Kyllä     | 266,60                     |
| 130391       | ETS 25B   | 034G1021  | 7/8 in           | 7/8 in         | Kyllä     | 367,20                     |
| 130388       | ETS 50B   | 034G1006  | 1 1/8 in         | 1 1/8 in       | Kyllä     | 445,30                     |
| 130396       | ETS 50B   | 034G1005  | 7/8 in           | 1 1/8 in       | Kyllä     | 445,30                     |
| 130389       | ETS 100B  | 034G0008  | 1 3/8 IN         | 1 3/8 IN       | Kyllä     | 487,20                     |
| 130397       | ETS 250   | 034G2001  | 1 3/8 IN         | 1 3/8 IN       | Kyllä     | kysyttäessä                |

## AK-NG Valvomo



|        |           |          |                          |         |
|--------|-----------|----------|--------------------------|---------|
| 250014 | AK-EM 100 | 080Z3100 | Valvomoserveri           | 3463,00 |
| 250515 | AK-SM 720 | 080Z8513 | System Manager (Gateway) | 1595,00 |

## AK-NG Höyrystinsäätimet

|        |           |          |                                     |        |
|--------|-----------|----------|-------------------------------------|--------|
| 250501 | AK-CC 750 | 080Z0125 | Höyrystinsäädin                     | 876,00 |
| 250502 | AK-CC 450 | 084B8022 | Höyrystinsäädin, magneettiventtiili | 332,50 |
| 250503 | AK-CC 550 | 084B8020 | Höyrystinsäädin, AKV-venttiili      | 489,00 |

## AK-NG Koneikko säätimet

|        |           |          |                       |         |
|--------|-----------|----------|-----------------------|---------|
| 250500 | AK-PC 840 | 080Z0113 | Koneikkosäädin        | 1856,00 |
| 250526 | AK-PC 730 | 080Z0118 | Kaskadikoneikkosäädin | 1313,00 |
| 250527 | AK-PC 420 | 084B8008 | Kuivahöyrystinsäädin  | 714,00  |
| 250528 | AK-CH 650 | 080Z0133 | Chillersäädin         | 1210,00 |

## AK-NG Laajennusosat

|        |            |          |  |        |
|--------|------------|----------|--|--------|
| 250541 | AK-XM 101A | 080Z0007 | Laajennus AK-XM 101A (8AI)                 | 320,00 |
| 250542 | AK-XM 102A | 080Z0008 | Laajennus AK-XM 102A (8DI max 80V)         | 379,00 |
| 250543 | AK-XM 102B | 080Z0013 | Laajennus AK-XM 102B (8DI max 260V)        | 379,00 |
| 250554 | AK-XM 204A | 080Z0006 | Laajennus AK-XM 204A (8DO)                 | 411,00 |
| 250555 | AK-XM 204B | 080Z0016 | Laajennus AK-XM 204B (8DO + käsiohj.)      | 508,00 |
| 250556 | AK-XM 205A | 080Z0010 | Laajennus AK-XM 205A (8AI + 8DO)           | 624,00 |
| 250557 | AK-XM 205B | 080Z0015 | Laajennus AK-XM 205B (8AI + 8DO+käsi ohj.) | 715,00 |
| 250558 | AK-OB 003A | 080Z0251 | Laajennus AK-OB 003A (2 kpl AO tamulle)    | 287,00 |
| 250569 | AK-PS 075  | 080Z0053 | Virtalähde 18 VA                           | 61,00  |
| 250570 | AK-PS 150  | 080Z0054 | Virtalähde 36 VA                           | 93,50  |
| 250571 | AK-PS 250  | 080Z0055 | Virtalähde 60 VA                           | 126,00 |
| 250539 | EMHS3-1    | 080Z2171 | Kosteus/lämpötila-anturi                   | 621,00 |
| 250540 | PHOTO-OD-1 | 080Z2172 | Valoanturi + AKS21                         | 395,00 |



## AK-NG Tarvikkeet

|        |          |          |   |       |
|--------|----------|----------|---|-------|
| 131636 | Kela     | 018F6802 | Kela BG240AS 12W 240Vac, sopii EVR ja AdapKool NG | 41,20 |
| 130418 | EKA 163B | 084B8574 | Näyttö  | 43,25 |
| 130419 | EKA 164B | 084B8575 | Näyttö as.näppäimillä                             | 62,10 |
| 131331 | EKA 165  | 084B8573 | Koneikkosäädinnäyttö                              | 74,60 |
| 130281 | Johto    | 084B7298 | Johto 2 m EKA 161/162:lle                         | 10,00 |
| 130427 | Johto    | 084B7299 | Johto 6 m EKA 161/162:lle                         | 20,00 |

# AUTOMATIikka

## ELEKTRONISET SÄÄTIMET, CAREL

### Paneeliasenteiset säätimet

| Tuote-numero  | Malli  | Tuotekuvaus                             | Bruttohinta €<br>(alv 0%)   |  |        |
|---|--------|---|---|--|--------|
|  | 270762 | TRM00NC001<br>Lämpömittari + anturi     | • Digitaalinäyttö -40...+100 °C<br>• mitat 45 x 30 x 10 mm<br>• Patteri sisältyy hintaan  | 17,50  |        |
|   | 270777 | IR33MOER00<br>Lämpömittari              | • 230 VAC<br>• mitat 75 x 33 x 64 mm  | 87,30  |        |
|  | 270803 | IR33SOLNOO<br>Elektroninen termostaatti | • Alue -40...+90 °C (NTC-anturit)<br>• Digitaalinäyttö tarkkuus ± 1 %<br>• 12-24 VAC/VDC, 50/60 Hz<br>• Koteloituiluokka IP65   | • 1 anturi<br>• mitat 75 x 33 x 64 mm  | 83,20  |
|   | 270806 | IR33SOEP00<br>Elektroninen termostaatti | • Syöttöjännite 230VAC<br>• 1 ulostulo: SDPT-rele 250 V AC/8A kompressorille  | 89,40  |        |
|   | 270822 | IR32YBR000<br>Yhdistelmäsäädin          | • Alue -40...+90 °C (NTC-anturit)<br>• 1 anturi vakiona, mahdollisuus kytkeä 2 anturia<br>• 2 ulostuloa: 2 SDPT-relettä 250V AC/8A kompressorille ja sulatukselle<br>• 12-24 VAC/VDC, 50/60 Hz<br>• Koteloituiluokka IP65 | 112,00   |        |
|   | 270828 | IR33COLBOO<br>Yhdistelmäsäädin          | • Alue -40...+90 °C (NTC-anturit)<br>• 2 anturia<br>• 12-24 VAC/VDC, 50/60 Hz<br>• Koteloituiluokka IP65  | • Sulatuksen ohjaustavan valinta<br>• 4 ulostuloa: 250V AC/8A kompressorille, höyrystynpuhaltimelle sulatukselle ja lisärele esim. valot | 131,00 |

### HUOM! Myös muita malleja saatavilla.

### DIN-kiskoasenteiset säätimet

|   |        |   |   |   |        |
|---|--------|---|---|---|--------|
|  | 270838 | IRDRC00000<br>Yhdistelmäsäädin  | • 4 ulostuloa: 250V AC/8A kompressorille, höyrystynpuhaltimelle sulatukselle ja lisärele esim. valot<br>• Alue -40...+90 °C (NTC-anturit)<br>• Digitaalinäyttö tarkkuus ±1 %<br>• Sulatuksen ohjaustavan valinta<br>• 2 anturia | • Kytkenät ruuviriviliittimellä 1,5 mm <sup>2</sup> :n kaapeleihin asti<br>• Syöttöjännite 12-24V AC/DC, ±10 %, 50/60 Hz<br>• Koteloituiluokka IP65                   | 133,00 |
|   | 270856 | IRDRS00000<br>Yhdistelmäsäädin  | • Alue -40...+90 °C (NTC-anturit)<br>• Digitaalinäyttö tarkkuus ±1 %  | • 1 anturi<br>• 1 ulostulo: SDPT-rele 250V AC/8A kompressorille<br>• Kytkenät ruuviriviliittimellä 1,5 mm <sup>2</sup> :n kaapeleihin asti<br>• Koteloituiluokka IP65 | 127,00 |
|   | 270858 | IRDZR30000<br>Kompressorin ja puhaltimien ohjaukseen paineantureilla  | • 12-24V AC/DC<br>• 4- 20 mA anturi ( ei sisälly hintaan)<br>• 4 ulostuloa: 250V AC/8A  | 167,00  |        |
|   | 270813 | IRDZR00000<br>Kompressorin ja puhallinohjaukseen lämpötila-antureilla | • 12-24V AC/DC<br>• 2 kpl NTC anturi (sisältyy hintaan)<br>• 4 ulostuloa: 250V AC/8A  | 167,00  |        |

## MPX-termostaatti CAREL



| Tuote numero | Malli   | Tuotekuvaus  | Bruttohinta €<br>(alv 0%) |
|--------------|---|--|---------------------------|
| 270864       | IRMPXMM000<br>MPX Master säädin<br>• RS 485 valvomo väylä<br>• pLan MPX orjasäätimelle<br>• Reaaliaikakello<br>• Käyttöjännite 12 VAC | • 4 ulostuloa 230 VAC<br>kompressori, sulatus, puhaltimet, AUX (esim. valoille)<br>• 3 anturia, jäähdytys, sulatus ja lisäanturi<br>(Lisäanturia voidaan käyttää sulatuksen lopetusta, jäähdytystä tai seurantaa varten) | 200,00                    |
| 270866       | IRMPX10000<br>MPX orjasäädin<br>• pLan MPX masterille<br>• Käyttöjännite 12 VAC   | • 4 ulostuloa<br>kompressori, sulatus, puhaltimet, AUX (esim. valoille)<br>• 3 anturia, jäähdytys, sulatus ja lisäanturi<br>(Lisäanturia voidaan käyttää sulatuksen lopetusta, jäähdytystä tai seurantaa varten)         | 150,00                    |
| 270868       | IRMPX00000<br>MPX orjasäädin  | • 3 anturia, jäähdytys, sulatus ja lisäanturi<br>(Lisäanturia voidaan käyttää sulatuksen lopetusta, jäähdytystä tai seurantaa varten)<br>• pLan MPX masterille<br>• 2 ulostuloa  | 142,00                    |

## MPX-tarvikkeet

|        |             |  |       |
|--------|-------------|--|-------|
| 270983 | MCHSMLC100  | MPX-säätimen liitinsarja 1 m johdoilla | 15,90 |
| 270714 | MCHSMLC300  | MPX-säätimen liitinsarja 3 m johdoilla | 24,30 |
| 139060 | TRA12VDE000 | Muuntaja 230 VAC/12 VAC 3VA            | 7,44  |
| 270995 | NTC015HP00  | Anturi 1,5 m                           | 6,63  |
| 271000 | NTC060HP00  | Anturi 6,0 m                           | 15,00 |
|        | TTDISPLR00  | MPX-säätimen lisänäyttö 2 m johdolla   | 41,20 |
| 270869 | TTDISPLR60  | MPX-säätimen lisänäyttö 6 m johdolla   | 41,70 |

## Vedenjäähdytinsäädin

|        |            |  |        |
|--------|------------|--|--------|
| 90281  | MCH2000000 | • Yksipiirinen, 2 kompr.tehoporrasta, paneeliasennus   | 166,00 |
|        | MCH2000010 | • Yksipiirinen, 2 kompr.tehoporrasta, DIN-kiskoasennus   | 175,00 |
|        | MCH2000020 | • Laajennuskortti toiselle piirille (laajennuskortilla voidaan käyttää toista piiriä 2-tehoportaisena) | 150,00 |
| 270741 | MCH2CON001 | • Liitinsarja paneeliasenteiselle säätimelle (MHC2000000)  | 4,70   |
|        | MCH2CON011 | • Liitinsarja DIN-kiskoasenteiselle säätimelle (MHC2000010)  | 6,63   |
|        | MCH2CON021 | • Liitinsarja laajennuskortille (MHC2000020)   | 6,00   |



Microchiller säätimellä voidaan ohjata vedenjäähdyttimiä ja lämpöpumppuja. Laite ohjaa maks. 2 piiristä ( 2-tehoporrasta/piiri) yksikköä. Lisävarusteena mm. lauhdutinpuhaltimen nopeussäätö, ohjelmointiavain, elektroninen paisuntaventtiili ja RS485-kortti.

**ELEKTRONISET SÄÄTIMET, CAREL****HUONESÄÄTIMET****MASTERCELLA**

| Tuote-numero | Malli                | Tuotekuvaus  | Bruttohinta €<br>(alv 0%) |
|--------------|----------------------|--|---------------------------|
| 270719       | MTCD000100 COMPACT   | <ul style="list-style-type: none"> <li>• Kylmä- ja pakastehuoneille</li> <li>• Ulostulo 5 relettä</li> <li>• Kompressori, sulatus, puhaltimet, hälytys, valot</li> </ul>   | 234,00                    |
| 270753       | MD33DOEB00 NEW RANGE | <ul style="list-style-type: none"> <li>• Kylmä- ja pakastehuoneille</li> <li>• Reaaliaikakello, HACCP</li> <li>• Ulostulo 5 relettä</li> <li>• Kompressori, sulatus, puhaltimet, hälytys, valot</li> <li>• <u>Voidaan ohjata kahden höyrystimen sulatusta</u></li> </ul> | 262,00                    |

Ohjeelliset sähkökuvat löydät osoitteesta: <http://www.combicool.fi>

**Varaosat, anturit ja painelähettimet****Carel-säätimiin**

|        |                     |  |       |
|--------|---------------------|--|-------|
| 270995 | NTC015HP00 IP67     | Anturi 1,5 m<br>• alue -50...+50 °C, tarkkuus ± 0,5 °C   | 6,63  |
| 270998 | NTC030HP00 IP67     | Anturi 3,0 m<br>• alue -50...+50 °C, tarkkuus ± 0,5 °C   | 9,22  |
| 271000 | NTC060HP00 IP67     | Anturi 6,0 m<br>• alue -50...+50 °C, tarkkuus ± 0,5 °C   | 15,00 |
| 270996 | NTC015WP00 IP68     | Anturi 1,5 m<br>• alue -50...+105 °C, tarkkuus ± 0,5 °C  | 10,80 |
| 270986 | NTC060WP00 IP68     | Anturi 6,0 m<br>• alue -50...+105 °C, tarkkuus ± 0,5 °C  | 18,40 |
| 90919  | NTCINF600           | Puikkoanturi, -50...+110°C   | 72,70 |
| 90920  | NTCINF610           | Puikkoanturi kädensijalla, -50...+110°C  |       |
| 270752 | NTC030WF00, pit. 3m | <ul style="list-style-type: none"> <li>• Kotelointiluokka IP67</li> <li>• nopea vaste = paisuntaventtiilin ajurille</li> <li>• alue -50...+105°C, tarkkuus ± 0,5 °C</li> </ul> | 13,28 |
| 139060 | TRA12VDE000         | Muuntaja 230 VAC / 12 VAC 3VA  | 7,44  |
| 270976 | TRA003000           | Muuntaja 230 VAC/ 12 VAC / 24 VAC 3VA  | 10,00 |
| 270872 | KOTELO              | Pinta-asennuskotelo IR 33/IR 32 säätimille   | 27,40 |

**Painelähettimet**

|        |            |   |        |
|--------|------------|---|--------|
| 270745 | SPK100000  | <ul style="list-style-type: none"> <li>• Paineanturi -0,5 ... 7 bar</li> <li>• Liitäntä 1/4" SAE</li> <li>• Kotelointiluokka IP65</li> <li>• Pituus 1,5 m</li> <li>• Jännite 8...30 V DC, ± 10 %</li> </ul> | 137,00 |
| 270746 | SPK3000000 | Paineanturi 0 ... 30 bar  | 137,00 |
| 270873 | SPKC005310 | 5 m kaapeli liittimiseen SPKT:lle, IP67   | 15,20  |

## ELEKTRONISET PAISUNTAVENTTIILIT JA KAUKOKÄYTTÖ

### CAREL

#### Elektroniset paisuntaventtiilit ja ajurit:

##### E2V, E4V

Hinnat ja tekniset tiedot kysyttäessä



#### PlantWatchPro valvonta ja rekisteröintijärjestelmä myymälään:

Järjestelmään voidaan kytkeä Carel-säätimiä, mm:

- Kompressorisäätimet
- Huone- ja kalustesäätimet
- Langattomia antureita
- GSM-modeemi hälytysten siirtoon

Hinnat ja tekniset tiedot kysyttäessä



#### MPXPRO kalusteohjaus elektronisilla paisuntaventtiileillä:

Kalustesäädin monipuolisilla toiminnoilla:

- Ohjaa Carelin tai Danfossin elektronisia paisuntaventtiilejä
- Masteriin kytkettävissä maks. 4 orjaa
- Kaikki energiansäästötoiminnot vakiona

Hinnat ja tekniset tiedot kysyttäessä

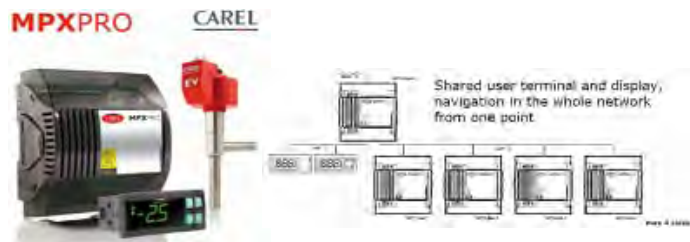

#### PlantvisorPro

##### Valvontaohjelmisto

- Valvoo ja rekisteröi
- Web-pohjainen
- Kaikki energiansäästötoiminnot vakiona (mm. adaptiivinen imupaine)

Hinnat ja tekniset tiedot kysyttäessä



## TERMOSTAATIT, TARVIKKEET

### ELEKTRONISET TERMOSTAATIT

#### ELIWELL



| Tuote-<br>numero | Malli                | Bruttohinta €<br>(alv 0%) |
|------------------|----------------------|---------------------------|
| 139400           | ID961 säädin 12V     | 192,00                    |
| 139405           | ID971 säädin 12V     | 221,00                    |
| 139410           | PTC anturi 1,5 m PVC | 17,30                     |
| 139415           | PTC anturi SIL 1.5 M | 22,20                     |

### KAPILLAARITERMOSTAATIT



|        |              | Lämpötila-<br>alue | Keskias. /<br>eroalue °C |                |       |
|--------|--------------|--------------------|--------------------------|----------------|-------|
| 139245 | TR-711-N-1,5 | 0...+60 °C         | ± 2 (kiinteä)            | Kapillaari1,5m | 25,80 |
| 139250 | TR-711-N-1,5 | -35...+35 °C       | ± 2 (kiinteä)            | Kapillaari1,5m | 25,80 |
| 139247 | TR-711-N-1,5 | +30...+90 °C       |                          | Kapillaari1,5m | 25,20 |
| 139249 | TR-711-N-1,5 | 0...+40 °C         |                          | Kapillaari1,5m | 25,20 |
| 139246 | TR-711-NII   | 0...+120°C         |                          | Kapillaari1,5m | 25,80 |
| 139257 | TR-711-N     | +30...+90°C        |                          | Kapillaari1,5m | 25,20 |

#### Koteloidut





|        |                        |                         | Eroalue °C    |       |
|--------|------------------------|-------------------------|---------------|-------|
| 139251 | A-2000 huone / TSWM-35 | Huoneanturi (bulb)      | ± 3 (kiinteä) | 40,10 |
| 139253 | F-2000 / TSWM-35/EX    | Kapillaari 1,5 m (bulb) | ± 3 (kiinteä) | 40,10 |

Molemmissa säätimissä:

- Säästöalue -35...+35 °C
- Jännite 250 / 380 V
- Vaihtokärjet
- Virta 16 (4) A

## KYTKINKELLOT (SULATUSKELLOT)

### DIGITAALIKELLOT

| Tuote-numero  | Malli  | Tuotekuvaus   | Bruttohinta €<br>(alv 0%) |
|---|--------|---|---------------------------|
|                  | 139110 | MicroRex D21 Plus   | 111,40                    |
|   |        | <ul style="list-style-type: none"> <li>Vaihtokosketin 1 x 16A/250V</li> <li>Kapasiteetti: 28 ohjelmaa</li> </ul>  |                           |
|   | 139111 | MicroRex D22 Plus   | 142,80                    |
|   |        | <ul style="list-style-type: none"> <li>Vaihtokoskettimet 2 x 16A/250V</li> <li>Kapasiteetti: 14 + 14 ohjelmaa</li> </ul>  |                           |
|   |        | <u>Molemmissa kelloissa D21/D22:</u> <ul style="list-style-type: none"> <li>Viikkokello</li> <li>Digit. Näyttö</li> <li>Lyhin kytkentäaika: 1 min.</li> <li>Käyntitarkkuus: ± 1 s/vrk</li> <li>Paristovarmennus 6 vuotta</li> <li>Pakkotoiminto</li> <li>Kesä- ja talviaika</li> <li>Kellonaika/24h</li> <li>230VAC - 50/60HZ</li> </ul>  |                           |
| <b>Hager</b><br> | 139399 | EG203E  | 174,10                    |
|   |        | <ul style="list-style-type: none"> <li>Viikkokello</li> <li>Vaihtokoskettimet 2 x 16A/250V</li> <li>Lyhin kytkentäaika: 1 min.</li> <li>Käyntitarkkuus: ± 1,5 s/vrk</li> <li>Paristovarmennus 5 vuotta</li> <li>Pakkotoiminto</li> <li>Digit. Näyttö</li> <li>Kesä- ja talviaika</li> <li>Asettelutarkkuus 1 min.</li> <li>Ohjelmointiavain</li> <li>Näppäinten lukitusmahdollisuus</li> <li>Kapasiteetti: 56 ohjelmaa</li> </ul> |                           |

### ANALOGISET KELLOT

#### Legrand



|        |              |   |       |
|--------|--------------|---|-------|
| 139100 | MicroRex T31 | <ul style="list-style-type: none"> <li>Vuorokausikello</li> <li>Vaihtokosketin 1 x 16A/250V</li> <li>Lyhyin kytkentäaika 30 min.</li> <li>Kytkentäaskel = 1 segmentti 15 min.</li> <li>230VAC - 50Hz</li> </ul> | 72,80 |
|--------|--------------|---|-------|



|        |           |   |       |
|--------|-----------|---|-------|
| 139102 | MaxiRex T | <ul style="list-style-type: none"> <li>Vuorokausikello</li> <li>Vaihtokosketin 1 x 16A/250V</li> <li>Lyhyin kytkentäaika 30 min.</li> <li>Kytkentäaskel = 1 segmentti 10 min.</li> <li>230VAC - 50Hz</li> </ul> | 67,90 |
|--------|-----------|---|-------|



|        |              |  |        |
|--------|--------------|--|--------|
| 139104 | PolarRex KKT | <ul style="list-style-type: none"> <li>Vuorokausikello</li> <li>230VAC - 50Hz</li> </ul> | 103,50 |
|--------|--------------|--|--------|



|        |               |  |        |
|--------|---------------|--|--------|
| 139116 | PolarRex QKKT | <ul style="list-style-type: none"> <li>Vuorokausikello + varakäynti 100 h</li> <li>230VAC - 50/60HZ</li> </ul> | 122,20 |
|--------|---------------|--|--------|

Molemmissa Kelloissa (KKT/QKKT):

- Vaihtokoskettimet 2 x 16A/250V
- Lyhin kytkentäväli 30min
- Ulostulot kytkeytyvät samaan aikaan päälle
- Pitoaika erikseen säädettävä kummallekin ulostulolle, 1...60min
- Sopii esim. pakastehuoneen sulatuskelloksi



|        |             |  |       |
|--------|-------------|--|-------|
| 139117 | EconoRex MT | <ul style="list-style-type: none"> <li>Vuorokausikello</li> <li>Vaihtokosketin 1 x 16A/250V</li> <li>Ilman varakäyntiä</li> <li>Pinta-asennettava</li> <li>230VAC - 50/60HZ</li> </ul> | 72,00 |
|--------|-------------|--|-------|

#### Flash



|        |                     |  |       |
|--------|---------------------|--|-------|
| 139395 | Flash Compact 16402 | <ul style="list-style-type: none"> <li>Vuorokausikello</li> <li>Vaihtokosketin 1 x 16A/250V</li> <li>230VAC - 50/60HZ</li> </ul> | 65,20 |
|--------|---------------------|--|-------|

|        |                    |   |       |
|--------|--------------------|---|-------|
| 139113 | Pinta-asennus srj. | Pohjalevy liittimillä ja liittinsuojuksella | 12,80 |
|--------|--------------------|---|-------|

## KIERROSLUKUSÄÄTIMET

### KIERROSLUKUSÄÄTIMET PUHALTIMILLE

| EDC   | Tuote-numero | Malli                             | Tuotekuvaus   | Bruttohinta €<br>(alv 0%) |
|---|--------------|-----------------------------------|---|---------------------------|
|    | 212010       | HPC-1/4                           | <ul style="list-style-type: none"> <li>Lämpötilaohjattu, 1 x anturi, 1 x puhallinohjaus</li> <li>Lauhduttimen puhaltimen ohjaus (jäähdytys)</li> <li>Tehdassäätö 33 %</li> <li>Miniminopeussäätö</li> <li>Max. 4A, 240V/50 Hz</li> </ul>  | 187,00                    |
|   | 212014       | HPC-2/4                           | <ul style="list-style-type: none"> <li>Lämpötilaohjattu, 2 x anturi, 1 x puhallinohjaus</li> <li>Lauhduttimen puhaltimen ohjaus (jäähdytys)</li> <li>Esim. 2-piirisen lauhduttimen puhaltimen ohjaukseen</li> <li>Tehdassäätö 33 %</li> <li>Miniminopeussäätö</li> <li>Max. 4A, 240V/50 Hz</li> </ul> | 215,00                    |
|   | 212012       | LAC 2/1                           | <ul style="list-style-type: none"> <li>Lämpötilaohjattu, 1 x anturi, 1 x puhallinohjaus</li> <li>Lauhduttimen puhaltimen ohjaus (lämmitys/jäähdytys)</li> <li>Tehdassäätö 33 %</li> <li>Miniminopeussäätö</li> <li>Max. 2A, 240V/50 Hz</li> </ul>   | 247,00                    |
|   | 105779       | RGE-Z1N4-7DS 061H3005             | <ul style="list-style-type: none"> <li>Paineohjattu</li> <li>Tehdasasettelu 19 bar</li> <li>R407C, R134a, R404A, R22</li> <li>8 - 28 bar, eroalue 4 bar</li> <li>Max. 4A, 240V - 50/60 Hz</li> </ul>  | 169,60                    |
|   | 138157       | XGE-4C 061H3140                   |   | 104,10                    |
|  | 139601       | FSX-42S                           | <ul style="list-style-type: none"> <li>9.2 - 21.2 bar</li> </ul>  | 173,00                    |
|   | 139605       | FSX-43S                           | <ul style="list-style-type: none"> <li>12.4 - 28.4 bar</li> </ul>   | 173,00                    |
|   |              | <u>Molemmissa FSX-säätimissä:</u> | <ul style="list-style-type: none"> <li>Paineohjattu</li> <li>Katkaisee alarajalla</li> <li>Liitäntä 1/4" SAE naaras</li> <li>Max. 4A, 240V - 50/60 Hz, IP65</li> </ul>  |                           |
|   | 139603       | FSM-42S                           | <ul style="list-style-type: none"> <li>Paineohjattu</li> <li>Miniminopeus alarajalla</li> <li>9.2 - 21.2 bar</li> <li>Liitäntä 1/4" SAE naaras</li> <li>Max. 4A, 240V - 50/60 Hz, IP65</li> </ul>   | 173,00                    |

## KAASUVAROITUSJÄRJESTELMÄT

### KAASUNILMAISIMET



#### Samon



|                 |                                  | Jännite       | Kylmäaineet         |        |
|-----------------|----------------------------------|---------------|---------------------|--------|
|                 | Seinäasennus, anturi laitteessa: |               |                     |        |
| 230285          | GD 2.0 - HFC                     | 12v           | R134a, R404A, R407c | 525,00 |
| 230295          | GD 230- HFC                      | 230v          | R134a, R404A, R407c | 525,00 |
| 230298          | GD 230- NH3                      | 230v          | NH3                 | 645,00 |
| 230302          | GS 230, roiskevesisuojattu       | 230v          | R134a, R404A, R407c | 645,00 |
| 230301          | GD 24 - HFC                      | 24v           | R134a, R404A, R407c | 525,00 |
| <b>Varaosat</b> |                                  |               |                     |        |
| 230317          | Kalibrointilaite                 | GD 2.0 varten | SA-100              | 282,00 |
| 230318          | Kalibrointilaite                 | GD 230 varten | SA-200              | 282,00 |

## TERMOSTAATIT

### Johnson Controls

| Tuote-numero  | Malli                            | Toiminta-alue | Eroalue       |      | Bruttohinta € (alv 0%) |
|---|----------------------------------|---------------|---------------|------|------------------------|
|  | 139270 A19BRC-9250 Huoneanturi   | -5...+28 °C   | 2...8         | IP65 | 169,00                 |
|   | 139275 A19BRC-9252 Huoneanturi   | -35...+10 °C  | 2,5...11      | IP65 | 169,00                 |
|   | 139276 A19BRC-9253 Huoneanturi   | -35...+40 °C  | 2,5...11      | IP65 | 169,00                 |
|   | 139265 A19ARC-9101 Kapill.anturi | -5...28 °C    | 2...8         | IP65 | 165,00                 |
|  | 139264 A19ARC-9113 Kapill.anturi | -5...40 °C    | 2,5...11      | IP65 | 165,00                 |
| <b>Yleistermostaatit</b>  |                                  |               |               |      |                        |
|   | 139290 JTAMH 3036 Kapill.anturi  | -35...+35 °C  |               | IP54 | 85,00                  |
|   | 139295 JTAMH 3050 Huoneanturi    | -35...+35 °C  |               | IP54 | 85,00                  |
| <b>Jäätymisuoja-termostaatti</b>  |                                  |               |               |      |                        |
|   | 139263 A19ACC-9100               | -35...+10 C   | Käsinpalautus | IP30 | 130,00                 |
| <b>Tilasäiliötermostaatit</b>   |                                  |               |               |      |                        |
|   | 139255 A19AQF-9102               | 0...+13 °C    | 1,5           | IP65 | 185,00                 |
|  | 139260 A19AQC-9101 Jääpankki     | -5...+5 °C    | 1,5           | IP65 | 177,00                 |

## PRESSOSTAATIT

### Johnson Controls

|   |                          |              |              |      |       |
|---|--------------------------|--------------|--------------|------|-------|
|  | 139300 P77AAA-9350/70    | 3...30 bar   | 3...12 bar   | IP54 | 82,70 |
|   | 139305 P77AAA-9371       | 3,5...21 bar |              | IP54 | 79,50 |
|   | 139310 P77BEA-9350       | 3...30 bar   | Käs palautus | IP54 | 86,95 |
|   | 139311 P77BEA-9450 juot. | 3...30 bar   | 3...12 bar   | IP54 | 89,05 |
|   | 139323 P77AAA-9300/20    | -0,5...7 bar |              | IP54 | 82,70 |
|   | 139315 P77BCA-9300/20    | -0,5...7 bar | Käs palautus | IP54 | 92,25 |
|   | 139324 P77AAA-9400 juot. | -0,5...7 bar |              | IP54 | 82,70 |

### Kaksoispressostaatit

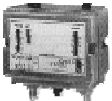
|   |                       |                                  |                                |      |        |
|---|-----------------------|----------------------------------|--------------------------------|------|--------|
|  | 139320 P78ALA-9351    | • 3,5...21 bar<br>• 3,5...21 bar | 1.8 Bar<br>1.8 Bar             | IP54 | 147,00 |
|   | 139325 P78LCA-9320    | • 0,5...7 bar<br>• 3...30 bar    | 0.5..3 bar<br>3 bar            | IP54 | 121,00 |
|   | 139330 P78MCA-9300/20 | • 0,5...7 bar<br>• 3...30 bar    | 0.5..3 bar<br>Käsinpalautus    | IP54 | 126,00 |
|   | 139326 P78PGA-9300/20 | • 0,5...7 bar<br>• 3...30 bar    | Käsinpalautus<br>Käsinpalautus | IP54 | 128,00 |

**PUHALLINMOOTTORIT, TELINEET, SIIVET****Ziehl-Abegg FMV**

| Tuote-numero | Malli | Teho | Jännite | Bruttohinta €<br>(alv 0%) |
|--------------|-------|------|---------|---------------------------|
| 150004       | MK-5  | 5W   | 230V    | 92,40                     |
| 150005       | MK-10 | 10W  | 230V    | 101,00                    |
| 150010       | MK-18 | 18W  | 230V    | 117,00                    |
| 150015       | MK-18 | 18W  | 400V    | 129,00                    |
| 150025       | MK-34 | 34W  | 400V    | 169,00                    |

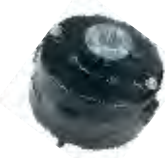
**A.O. Smith (Universal)**

|        |                            |       |      |       |
|--------|----------------------------|-------|------|-------|
| 150295 | Puh.moottori AA2..., 0,26A | 7W    | 230V | 47,75 |
| 150296 | Puh.moottori AA2..., 0,35A | 10W   | 230V | 49,20 |
| 150297 | Puh.moottori AA2..., 0,42A | 16W   | 230V | 61,80 |
| 150298 | Puh.moottori AA2..., 0,75A | 25W   | 230V | 74,35 |
| 150299 | Puh.moottori AA2..., 0,42A | 16W/F | 230V | 98,05 |

**Ristivirtapuhaltimet**

|        |                              | Siiven lev./halk. | Kokonaispituus |       |
|--------|------------------------------|-------------------|----------------|-------|
| 150301 | TGO 60/1-180-30 Vasenkätinen | 180 mm/61 mm      | 260 mm         | 46,60 |
| 150300 | TGA 60/1-180-30 Oikeakätinen | 180 mm/61 mm      | 260 mm         | 46,60 |

**Laitetuulettimet**

|        |                 | Mitat (mm)     |       |
|--------|-----------------|----------------|-------|
| 151021 | S838 AP-221 TB  | 80 x 80 x 38   | 41,50 |
| 151031 | S92 AP-22-1 WB  | 92 x 92 x 25   | 72,20 |
| 151041 | S109 AB-22-1 TB | 120 x 120 x 38 | 75,40 |
| 151010 | FB 108 AX       | 80 X 80 X 25   | 37,60 |
| 151012 | FB 108 A        | 80 X 80 X 38   | 37,60 |
| 151013 | FB 108 X        | 120 X 120 X 25 | 41,50 |
| 151014 | FB 108-1        | 120 x 120 x 38 | 41,50 |

**Tarvikkeet**

|        |                       |           |      |
|--------|-----------------------|-----------|------|
| 151003 | Liitosjohto 1,5 m     |           | 3,20 |
| 151005 | Sormisuoja G 109 - 17 | 120 x 120 | 8,80 |

**Verkkopuhallin 230VAC****ELCO CFR**

|        |                        | Teho<br>W / A | Siiven<br>halkaisija |        |
|--------|------------------------|---------------|----------------------|--------|
| 151130 | CFR 60-20-4-300, 0.6A  | 60W / 0.6A    | 300 mm               | 198,60 |
| 151132 | CFR 90-30-4-350, 0.9A  | 90W / 0.9A    | 350 mm               | 213,20 |
| 151133 | CFR 120-40-4-400, 1.1A | 120W / 1.1A   | 400 mm               | 233,00 |

Kaikissa CFR-malleissa:

- -40°C...+50°C
- 230VAC, IP54
- 4-napainen, 1300 r/min

**EBM-PAPST**

|        |   |             |        |        |
|--------|---|-------------|--------|--------|
| 151141 | A4E250-AA04-28<br>• -10°C...+45°C<br>• 230VAC, IP54<br>• 1400 r/min, 4-napainen | 45W / 0,21A | 250 mm | 182,00 |
|--------|---|-------------|--------|--------|

**Verkkopuhallin 380VAC**

| Tuote-numero | Malli  | Siiven halkaisija | Moottori   | Bruttohinta € (alv 0%) |
|--------------|--------|-------------------|------------|------------------------|
| 151353       | 1M.367 | 350 mm            | 4-napainen | 344,00                 |
| 151354       | 1M.368 | 400 mm            | 4-napainen | 391,00                 |
| 151355       | 1M.369 | 450 mm            | 4-napainen | 414,00                 |
| 151356       | 1M.370 | 500 mm            | 4-napainen | 568,00                 |
| 151357       | VIP.48 | 560 mm            | 4-napainen | 723,00                 |
| 151358       | 1M.371 | 630 mm            | 4-napainen | 740,00                 |

**Puhallinmoottorit 230VAC****Elco N-sarja**

|        |          | Teho    | Siiven halkaisijan suositus |       |
|--------|----------|---------|-----------------------------|-------|
| 151790 | Elco VN  | 5-13 W  | 154-200                     | 25,20 |
| 151792 | Elco VN  | 10-20 W | 200-254                     | 29,40 |
| 151794 | Elco VNT | 16-25 W | 254-300                     | 32,60 |
| 151796 | Elco VNT | 25-40 W | 300                         | 38,40 |
| 151798 | Elco VNT | 34-45 W | 300                         | 39,70 |

Kaikissa Elcon N-sarjan moottoreissa

- 230VAC
- Kolmipistekiinnitys moottorin takana 120°
- 1300 r/min

**Rengaspuhallin****Elco NA**

|        |                 | Teho W | Siipi | Lapakulma |       |
|--------|-----------------|--------|-------|-----------|-------|
| 151110 | NA 5-13-154-34  | 5      | 154   | 34°       | 33,70 |
| 151111 | NA 5-13-172-34  | 5      | 172   | 34°       | 33,70 |
| 151112 | NA 5-13-200-28  | 5      | 200   | 28°       | 33,70 |
| 151113 | NA 7-20-230-28  | 7      | 230   | 28°       | 34,50 |
| 151114 | NA 10-20-254-22 | 10     | 254   | 22°       | 36,00 |

**Elco siivet****Imevät**

|        |        |      |
|--------|--------|------|
| 150143 | 154 mm | 3,30 |
| 150150 | 172 mm | 3,30 |
| 150160 | 200 mm | 3,60 |
| 150170 | 230 mm | 5,20 |
| 150180 | 254 mm | 5,20 |
| 150190 | 300 mm | 9,00 |

**Puhaltavat**

|        |        |      |
|--------|--------|------|
| 150198 | 154 mm | 3,30 |
| 150200 | 172 mm | 3,30 |
| 150205 | 200 mm | 5,20 |
| 150210 | 230 mm | 5,20 |
| 150215 | 254 mm | 5,20 |
| 150220 | 300 mm | 9,00 |

**MOOTTOROIDUT VENTTIILIT LIUOKSILLE**

Flow Control (Entinen Nicab)

**2-tie ja 3-tie on-off palloventtiilit DUE moottorilla -15 °C saakka**

| Tuote-numero | Tuotekuvaus           | Tuotenro | Kv-arvo | Bruttohinta € (alv 0%) |
|--------------|-----------------------|----------|---------|------------------------|
| 140480       | 2-tie DN 15 DUE 220 V | 422HT015 | 16,2    | 304,00                 |
| 140482       | 2-tie DN 20 DUE 220 V | 422HT020 | 26,5    | 320,00                 |
| 140484       | 2-tie DN 25 DUE 220 V | 422HT025 | 47,0    | 336,00                 |
| 140486       | 2-tie DN 32 DUE 220 V | 422HT032 | 70,0    | 368,00                 |
| 140488       | 2-tie DN 40 DUE 220 V | 422HT040 | 145,0   | 384,00                 |
|              | 3-tie DN 15 DUE 220 V | 423HT015 | 3,9     | 320,00                 |
| 140442       | 3-tie DN 20 DUE 220 V | 423HT020 | 7,9     | 336,00                 |
| 140444       | 3-tie DN 25 DUE 220 V | 423HT025 | 13,0    | 352,00                 |
| 140567       | 3-tie DN 32 DUE 220 V | 423HT032 | 20,7    | 384,00                 |
| 140568       | 3-tie DN 40 DUE 220 V | 423HT040 | 458,5   | 512,00                 |

Sinkitön palloventtiili välillisiin järjestelmiin.  
Led-merkkivalot: venttiili auki, venttiili kiinni  
Potentiaalivapaat kosketintiedot: auki/kiinni  
Jännite 220V (erikoistilauksesta myös 24 V)

Moottorin nopeus: 90° noin 100 s  
Moottorikotelossa lämmitysvastus  
Soveltuu vedelle, glykolille, freeziumille, Hycoolille, temperille, Tyfoxitille

**Solumuovinen eristysosa DUE-venttiiliin**

|        |                              |       |
|--------|------------------------------|-------|
| 140585 | 2-tieventtiili DN 15, 1/2"   | 12,00 |
| 140586 | 2-tieventtiili DN 20, 3/4"   | 18,00 |
| 140587 | 2-tieventtiili DN 25, 1 "    | 28,00 |
| 140588 | 2-tieventtiili DN 32, 1 1/4" | 32,00 |
| 140589 | 2-tieventtiili DN 40, 1 1/2" | 33,00 |
| 140592 | 3-tieventtiili DN 15, 1/2"   | 18,00 |
| 140593 | 3-tieventtiili DN 20, 3/4"   | 22,00 |
| 140594 | 3-tieventtiili DN 25, 1 "    | 32,00 |
| 140595 | 3-tieventtiili DN 32, 1 1/4" | 36,00 |
| 140596 | 3-tieventtiili DN 40, 1 1/2" | 44,00 |

**2-tie ja 3-tie palloventtiilit Maxi moottorilla -15 °C saakka**

|        |                        |          |       |          |
|--------|------------------------|----------|-------|----------|
| 140479 | 2-tie DN 50 Maxi 220 V | 422HT050 | 191,0 | 656,00   |
|        | 2-tie DN 65 Maxi 220 V | 422HT065 | 340,0 | 864,00   |
| 140556 | 3-tie DN 50 Maxi 220 V | 423HT050 | 64,5  | 896,00   |
| 140560 | 3-tie DN 65 Maxi 220 V | 423HT065 | 105,0 | 1 386,00 |

Sinkitön palloventtiili välillisiin järjestelmiin.  
Kosketintiedot saa lisävarusteena  
Jännite 220V (erikoistilauksesta myös 24 V)  
Moottorin nopeus: 60/120 s

Moottorikotelossa lämmitysvastus  
Venttiilissä myös käsikäyttömahdollisuus  
Soveltuu vedelle, glykolille, freeziumille, Hycoolille, temperille, Tyfoxitille

**Suhteellisesti säätävät BUN 3-tiesäätöventtiilit moottorilla -15 °C saakka**

| Tuote-numero | Tuotekuvaus           | Liitäntä | Tuotenumero | Kv-arvo | Bruttohinta € (alv 0%) |
|--------------|-----------------------|----------|-------------|---------|------------------------|
| 140451       | 3-tie runko BUN DN15  | G 1/2"   | BUN 015F200 | 4,0     | 240,00                 |
| 140427       | 3-tie runko BUN DN20  | G 3/4"   | BUN 020F200 | 6,3     | 272,00                 |
|              | 3-tie runko BUN DN25  | G 1"     | BUN 025F200 | 10,0    | 280,00                 |
|              | 3-tie runko BUN DN32  | G 1 1/4" | BUN 032F200 | 16,0    | 352,00                 |
| 140426       | 3-tie runko BUN DN40  | G 1 1/2" | BUN 040F200 | 22,0    | 400,00                 |
|              | 3-tie runko BUN DN 50 | G 2"     | BUN 050F200 | 40,0    | 640,00                 |

Voi toimia jako- tai sekoitusventtiilinä

Käyttölämpötila -15...+130 C

Soveltuu vedelle, glykolille, freeziumille, Hycoolille, temperille, Tyfoxitille

**Sulkutulppa, jolla 3-tie BUN-venttiilirunko voidaan muuttaa 2-tieventtiilirungoksi**

|        |                   |      |
|--------|-------------------|------|
| 140559 | Sulkutulppa DN 15 | 7,00 |
| 140550 | Sulkutulppa DN 20 | 7,00 |
| 140498 | Sulkutulppa DN 25 | 7,00 |
|        | Sulkutulppa DN 32 | 7,00 |
| 140487 | Sulkutulppa DN 40 | 7,00 |
|        | Sulkutulppa DN 50 | 7,00 |

**2-tie ja 3-tie EXACT suhteellisesti säätävät palloventtiilit moottorilla -10 °C saakka**

|  |                |        |      |        |
|--|----------------|--------|------|--------|
|  | 2-tie DN15 24V | NEV215 | 10,0 | 256,00 |
|  | 2-tie DN20 24V | NEV220 | 10,0 | 264,00 |
|  | 2-tie DN25 24V | NEV225 | 16,0 | 288,00 |
|  | 2-tie DN32 24V | NEV232 | 25,0 | 320,00 |
|  | 2-tie DN40 24V | NEV240 | 40,0 | 448,00 |
|  | 2-tie DN50 24V | NEV250 | 63,0 | 560,00 |
|  | 3-tie DN15 24V | NEV315 | 10,0 | 288,00 |
|  | 3-tie DN20 24V | NEV320 | 10,0 | 296,00 |
|  | 3-tie DN25 24V | NEV325 | 16,0 | 320,00 |
|  | 3-tie DN32 24V | NEV332 | 25,0 | 400,00 |
|  | 3-tie DN40 24V | NEV340 | 40,0 | 512,00 |
|  | 3-tie DN50 24V | NEV350 | 63,0 | 848,00 |

**Suhteellisesti säätävät laipalliset BUE 3-tiesäätöventtiilit moottorilla -15 °C saakka**

|        |                       |       |             |       |          |
|--------|-----------------------|-------|-------------|-------|----------|
|        | 3-tie runko BUE DN50  | DN50  | BUE 050F300 | 28,0  | 720,00   |
| 140477 | 3-tie runko BUE DN65  | DN65  | BUE 065F300 | 49,0  | 1 088,00 |
| 140478 | 3-tie runko BUE DN80  | DN80  | BUE 080F300 | 78,0  | 1 440,00 |
|        | 3-tie runko BUE DN100 | DN100 | BUE 100F300 | 124,0 | 2 240,00 |
|        | 3-tie runko BUE DN125 | DN125 | BUE 125F300 | 200,0 | 2 720,00 |
| 140453 | 3-tie runko BUE DN150 | DN150 | BUE 150F300 | 300,0 | 3 360,00 |

**Toimilaiteet**

|        |                            |         |                          |          |
|--------|----------------------------|---------|--------------------------|----------|
|        | Toimilaite 0-10 V          | AKM115S | NEV-venttiileille        | 264,00   |
| 140495 | Toimilaite 0-10 V          | AVM115S | _XN ja _UN venttiileille | 400,00   |
| 140483 | Toimilaite 0-10 V, 4-20 mA | AVM125S | _XN ja _UE venttiileille | 600,00   |
| 140566 | Toimilaite 0-10 V, 4-20 mA | AVM234S | _XN ja _UE venttiileille | 1 088,00 |

Jännite 24 V

Nopeus valittavissa 60/120 s

Kannessa asennon osoitin

Käsisäätömahdollisuus

Erikoistilauksesta saatavilla myös ohjausviestille 4-20 mA

**Karan iammitysvastukset säätöventtiileille**

|        |                         |           |                       |        |
|--------|-------------------------|-----------|-----------------------|--------|
| 140499 | Vastus AVM 114/115, 24V | HEAT 115S | _UN/_XN-venttiileille | 288,00 |
|        | Vastus AVM 124/134, 24V | HEAT 125S | _UE-venttiileille     | 320,00 |

**Liitin ja tiiviste BXN/BUN-venttiileille**

|        | A            | G1   | G2        |          |
|--------|--------------|------|-----------|----------|
| 140481 | Liitin DN 15 | 18,7 | Rp 1/2"   | G 1"     |
| 140424 | Liitin DN 20 | 20,8 | Rp 3/4"   | G 1 1/4" |
|        | Liitin DN 25 | 24,7 | Rp 1"     | G 1 1/2" |
| 140558 | Liitin DN 32 | 26,5 | Rp 1 1/4" | G 2"     |
| 140581 | Liitin DN 40 | 33   | Rp 1 1/2" | G 2 1/4" |
| 140425 | Liitin DN 50 | 32,3 | Rp 2"     | G 2 3/4" |

## SUHTEELLISESTI SÄÄTÄVÄT 3-TIEVENTTIILIT KYLMÄAINEILLE

Siemens



| Tuote-numero | Malli  | Koko  | Teho Pluskäyttö | Teho Pakastekäyttö | Bruttohinta € (alv 0%) |
|--------------|--|-------|-----------------|--------------------|------------------------|
| 149108       | M3FB15LX15/A   | 15 mm | 7 kW            | 8 kW               | 1722,00                |
| 149109       | M3FB20LX/A   | 20 mm | 22 kW           | 25 kW              | 1895,00                |
| 149110       | M3FB25LX/A   | 25 mm | 38 kW           | 42 kW              | 2156,00                |
| 149115       | M3FB32LX   | 32 mm | 55 kW           | 72 kW              | 3076,00                |
| 149125       | Liityntäkotelo ZM100A 0-10 V<br>Käyttöjännite AC 24 V<br>Ohjausjännite 0-10 V DC |       |                 |                    | 175,00                 |

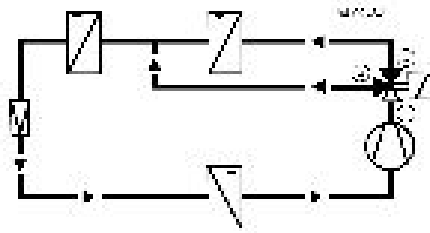

### Plus-teho-olosuhteet

Höyrystyslämpötila -10 °C  
Lauhtumislämpötila +40 °C  
Kylmäaine R404A  
Venttiilin painehäviö 0,2 bar

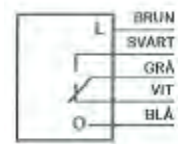

### Pakaste-teho-olosuhteet

Höyrystyslämpötila -35 °C  
Lauhtumislämpötila +35 °C  
Kylmäaine R404A  
Venttiilin painehäviö 0,2 bar

## PUTKISTOVARUSTEET

### KUIVAIMET



#### VIRGINIA

| Tuote-<br>numero | Malli     | Liitäntäkoko |            | Bruttohinta €<br>(alv 0%) |
|------------------|-----------|--------------|------------|---------------------------|
| 140001           | WEU 032 F | 1/4"         | laippa     | 14,50                     |
| 140002           | WEU 052 F | 1/4"         | laippa     | 18,60                     |
| 140003           | WEU 082 F | 1/4"         | laippa     | 22,70                     |
| 140005           | WEU 162 F | 1/4"         | laippa     | 26,80                     |
| 140004           | WEU 083 F | 3/8"         | laippa     | 22,70                     |
| 140006           | WEU 163 F | 3/8"         | laippa     | 26,80                     |
| 140007           | WEU 303 F | 3/8"         | laippa     | 47,40                     |
| 140008           | WEU 164 F | 1/2"         | laippa     | 26,80                     |
| 140009           | WEU 304 F | 1/2"         | laippa     | 47,40                     |
| 140010           | WEU 414 F | 1/2"         | laippa     | 82,40                     |
| 140011           | WEU 165 F | 5/8"         | laippa     | 26,80                     |
| 140012           | WEU 305 F | 5/8"         | laippa     | 47,40                     |
| 140013           | WEU 415 F | 5/8"         | laippa     | 82,40                     |
| 140100           | WEU 032 S | 1/4"         | juotettava | 14,50                     |
| 140101           | WEU 052 S | 1/4"         | juotettava | 18,60                     |
| 140102           | WEU 082 S | 1/4"         | juotettava | 22,70                     |
| 140105           | WEU 083 S | 3/8"         | juotettava | 22,70                     |
| 140106           | WEU 163 S | 3/8"         | juotettava | 26,80                     |
| 140107           | WEU 303 S | 3/8"         | juotettava | 47,40                     |
| 140108           | WEU 164 S | 1/2"         | juotettava | 26,80                     |
| 140109           | WEU 304 S | 1/2"         | juotettava | 47,40                     |
| 140111           | WEU 165 S | 5/8"         | juotettava | 26,80                     |
| 140112           | WEU 305 S | 5/8"         | juotettava | 47,40                     |
| 140113           | WEU 415 S | 5/8"         | juotettava | 82,40                     |
| 140115           | WEU 756 S | 3/4"         | juotettava | 129,00                    |
| 140017           | WEU 757 S | 7/8"         | juotettava | 129,00                    |
| 140114           | WEU 759 S | 1 1/8"       | juotettava | 129,00                    |

### IMUSUODATTIMET

#### VIRGINIA



|        |           |        |            |        |
|--------|-----------|--------|------------|--------|
| 140020 | WSF 5 SC  | 5/8"   | juotettava | 76,25  |
| 140021 | WSF 6 SC  | 3/4"   | juotettava | 78,30  |
| 140022 | WSF 7 SC  | 7/8"   | juotettava | 78,30  |
| 140023 | WSF 9 SC  | 1 1/8" | juotettava | 83,45  |
| 140024 | WSF 11 SC | 1 3/8" | juotettava | 99,95  |
| 140025 | WSF 13 SC | 1 5/8" | juotettava | 113,00 |

## AVATTAVAT KUIVAIMET / IMUSUODATTIMET



|        |           | Juotettavat | kennoja | (alv 0%) |
|--------|-----------|-------------|---------|----------|
| 140030 | VS 485S   | 5/8"        | 1       | 176,00   |
| 140031 | VS 487S   | 7/8"        | 1       | 176,00   |
| 140032 | VS 4828S  | 28 mm       | 1       | 176,00   |
| 140033 | VS 4811S  | 1 3/8"      | 1       | 179,00   |
| 140034 | VS 4842S  | 42 mm       | 1       | 195,00   |
| 140035 | VS 4817S  | 2 1/8"      | 1       | 205,00   |
| 140029 | VS 4821S  | 2 5/8"      | 1       | 250,00   |
| 140045 | VS 4825S  | 3 1/8"      | 1       | 304,00   |
| 140036 | VS 967S   | 7/8"        | 2       | 202,00   |
| 140037 | VS 9628S  | 28 mm       | 2       | 202,00   |
| 140038 | VS 9611S  | 1 3/8"      | 2       | 202,00   |
| 140039 | VS 9642S  | 42 mm       | 2       | 207,00   |
| 140040 | VS 9617S  | 2 1/8"      | 2       | 234,00   |
|        | VS 9625S  | 3 1/8"      | 2       | 319,00   |
| 140042 | VS 14411S | 1 3/8"      | 3       | 251,00   |
| 140043 | VS 14442S | 42 mm       | 3       | 251,00   |
| 140044 | VS 14417S | 2 1/8"      | 3       | 272,00   |
| 140046 | VS 19242S | 42 mm       | 4       | 285,00   |
| 140047 | VS 19217S | 2 1/8"      | 4       | 297,00   |

Imusuodatinkäytössä vaihdetaan sisäosat

**Kuivaintehot:**

-10/+40C      -35/+40 C  
0,14 bar , 0,4K      0,14 bar, 0,4K

| Malli     | Teho kW | Teho kW | Liitäntäkoko |
|-----------|---------|---------|--------------|
| VS 485S   | 52      | 46      | 5/8"         |
| VS 487S   | 92      | 81      | 7/8"         |
| VS 4828S  | 126     | 112     | 28 mm        |
| VS 4811S  | 160     | 141     | 1 3/8"       |
| VS 4842S  | 174     | 154     | 42 mm        |
| VS 4817S  | 181     | 160     | 2 1/8"       |
| VS 4821S  | 184     | 163     | 2 5/8"       |
| VS 4825S  | 186     | 166     | 3 1/8"       |
| VS 967S   | 97      | 86      | 7/8"         |
| VS 9628S  | 155     | 138     | 28 mm        |
| VS 9611S  | 162     | 143     | 1 3/8"       |
| VS 9642S  | 181     | 160     | 42 mm        |
| VS 9617S  | 190     | 168     | 2 1/8"       |
| VS 9625S  | 198     | 174     | 3 1/8"       |
| VS 1449S  | 159     | 140     | 2 1/8"       |
| VS 14411S | 164     | 145     | 1 3/8"       |
| VS 14413S | 180     | 160     | 1 5/8"       |
| VS 14442S | 180     | 160     | 42 mm        |
| VS 14417S | 192     | 169     | 2 1/8"       |
| VS 19242S | 209     | 185     | 42 mm        |
| VS 19217S | 213     | 188     | 2 1/8"       |

**Imusuodatintehot:**

-10/+40C      -35/+40 C  
(teho huopasuodattimella VS48F)      0,14 bar, 1K      dp 0,07 bar, 1,2K

| Malli     | Teho kW | Teho kW | Liitäntäkoko |
|-----------|---------|---------|--------------|
| VS 4828CF | 51      | 19      | 28 mm        |
| VS 4811CF | 61      | 22      | 1 3/8"       |
| VS 4842CF | 72      | 25      | 42 mm        |
| VS 4817CF | 85      | 31      | 2 1/8"       |
| VS 4821CF | 94      | 39      | 2 5/8"       |
| VS 4825CF | 101     | 43      | 3 1/8"       |
| VS 9642CF | 84      | 30      | 42 mm        |
| VS 9617CF | 97      | 42      | 2 1/8"       |
| VS 9625CF | 152     | 68      | 3 1/8"       |

CF-imusuodatin saadaan VS-kuivainrungosta vaihtamalla suoran sisäosan tilalle kartiosisäosa.

## SUODATTIMET, KUIVAIMET

### Suodatinkennnot



| Tuote numero | Malli   | Tuotekuvaus                       | Bruttohinta €<br>(alv 0%) |
|--------------|---------|-----------------------------------|---------------------------|
| 140052       | VS 48F  | huopasuodatin imusuodatinkäyttöön | 39,15                     |
| 140049       | VS 48SC | myös palamisjättekäyttöön         | 31,95                     |
| 140048       | VS 48H  | kuivainkäyttöön                   | 28,85                     |
| 140051       | VS 100H | kuivainkäyttöön                   | 81,40                     |

### Kuivaimen / imusuodattimen sisäosat (verkot)

|        |          |                           |                   |       |
|--------|----------|---------------------------|-------------------|-------|
| 140064 | ASK1 PK1 | VS 48 -suodatinkennoihin  | kuivainkäyttö     | 24,75 |
|        | ASK2 PK2 | VS 96 -suodatinkennoihin  | kuivainkäyttö     | 32,75 |
|        | ASK3 PK3 | VS 144 -suodatinkennoihin | kuivainkäyttö     | 39,40 |
| 140063 | ASK4 PK4 | VS 192-suodatinkennoihin  | kuivainkäyttö     | 45,35 |
| 140055 | ASKLS    | VS (kartiomainen)         | imusuodatinkäyttö | 52,55 |

#### HUOM!

Virginian avattavat suodattimet toimitetaan aina kuivaimen sisäosalla (suoralla, sylinterimäisellä verkolla) varustettuna.

Imusuodatinkäytössä tarvitaan kartiomainen (verkko) sisäosa, ASKLS.



Kuivain

Imusuodatin ASKLS

### Palamisjättesuodattimet

#### VIRGINIA

Muttereilla

|        |           | Liitäntäkoko |       |
|--------|-----------|--------------|-------|
| 140014 | WSL 163 F | 3/8"         | 70,05 |
| 140015 | WSL 164 F | 1/2"         | 70,05 |
| 140016 | WSL 165 F | 5/8"         | 73,15 |

Juotettavat

|        |            |        |        |
|--------|------------|--------|--------|
| 140028 | WSL 163 S  | 3/8"   | 70,05  |
| 140026 | WSL 164 S  | 1/2"   | 70,05  |
| 140027 | WSL 165 S  | 5/8"   | 73,15  |
|        | WSL 166 S  | 3/4"   | 79,35  |
| 140019 | WSL 167 S  | 7/8"   | 79,35  |
| 140082 | WSL 307 S  | 7/8"   | 113,00 |
| 140083 | WSL 419 S  | 1 1/8" | 143,00 |
| 140084 | WSL 7511 S | 1 3/8" | 166,00 |
| 140085 | WSL 7513 S | 1 5/8" | 181,00 |



## ÖLJYNEROTTIMET JA -SÄILIÖT

### Öljynerottimet

ESK

Juotettavat



| Tuote numero | Malli                   | Liitäntäkoko | Bruttohinta €<br>(alv 0%) |
|--------------|-------------------------|--------------|---------------------------|
| 140490       | OS-10                   | 3/8"         | 182,00                    |
| 140500       | OS-1/2                  | 1/2"         | 189,00                    |
| 140501       | OS-16                   | 5/8"         | 209,00                    |
| 140502       | OS-3/4                  | 3/4"         | 236,00                    |
| 140503       | OS-22                   | 22 mm        | 242,00                    |
| 140504       | OS-28                   | 28 mm        | 252,00                    |
| 140505       | OS-35                   | 35 mm        | 269,00                    |
| 140506       | OS-42                   | 42 mm        | 310,00                    |
| 140509       | OS-22H                  | 22 mm        | 296,00                    |
| 140510       | OS-28H                  | 28 mm        | 303,00                    |
| 140511       | OS-35H                  | 35 mm        | 316,00                    |
| 140512       | OS-42H                  | 42 mm        | 336,00                    |
| 140513       | OS-54H                  | 54 mm        | 397,00                    |
| 140514       | OS-54FH                 | 54 mm        | 790,00                    |
| 140516       | OS-42FY (OS 67/42FH)    | 42mm         | 924,00                    |
| 140517       | OS-42FH                 | 42mm         | 723,00                    |
| 140515       | OS-54FY (OS 67/54FH)    | 54 mm        | 948,00                    |
| 140518       | OS-67/64FH              | 64 mm        | 1 160,00                  |
| 140519       | OS-67FH                 | 67 mm        | 1 005,00                  |
| 140530       | OS-80FH                 | 76 mm        | 1 476,00                  |
| 140520       | OS-80/54FS              | 54 mm        | 1 922,00                  |
| 140531       | OS-80/67FS              | 67 mm        | 1 922,00                  |
| 140532       | OS-80FS                 | 80 mm        | 1 922,00                  |
| 140523       | OS-80/54FX (OS-104-54V) | 67 mm        | 2 487,00                  |
| 140523       | OS-80/67FX (OS-104-67V) | 67 mm        | 2 487,00                  |
| 140547       | OS-80/76FX              | 76 mm        | 2 487,00                  |
| 140537       | OS-80FX (OS-104-80V)    | 80 mm        | 2 487,00                  |
|              | OS-80/89FX (OS-104-89V) | 89 mm        | 2 655,00                  |
| 140522       | OS-104FX                | 104 mm       | 3 327,00                  |

### Öljynerottimet/öljysäiliöt

ESK



|        |              |  |          |
|--------|--------------|--|----------|
| 140524 | OSR-7-54/35  |  | 1 143,00 |
| 140525 | OSR-7-54/42  |  | 1 143,00 |
| 140526 | OSR-7-54     |  | 1 143,00 |
| 140521 | OSR-14-80/54 |  | 2 393,00 |
|        | OSR-14-80/67 |  | 2 393,00 |
|        | OSR-14-80    |  | 2 393,00 |



### Öljysäiliöt

ESK



|        |          |                 |          |
|--------|----------|-----------------|----------|
| 140720 | OSA-7,5  | tilavuus 7,5 l  | 310,00   |
| 140721 | OSA-11,5 | tilavuus 11,5 l | 384,00   |
| 140722 | OSA-18   | tilavuus 18 l   | 649,00   |
|        | OSA-32   | tilavuus 32 l   | 1 176,00 |

## Öljypinnansäätimet

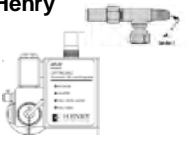
|              | Tuote numero  | Malli  | Tuotekuvaus   | Bruttohinta € (alv 0%)       |        |
|--------------|---|--------|---|------------------------------|--------|
| <b>ESK</b>   |  | 140399 | OREL-OC säädettävä, kierre  | Bitzer 2EC-4CC               | 313,00 |
|              |   | 140612 | ORE2-O-BC säädettävä, 3/4-pultti  | Bitzer 4Z-4G, 6J-6F, 4VC-4NC | 276,00 |
|              |   | 140396 | ERM2-0C Elektroninen pinnansäädin   | Bitzer 2KC-2CC, 4FC-4CC      | 457,00 |
|              |   | 140397 | ERM2-0-BC Elektroninen pinnansäädin yleismalli  | Bitzer 4Z-4G, 6J-6F, 4VC-4NC | 457,00 |
| <b>Henry</b> |  | 140668 | S-9106V sulkuventtiili  | 3/8" pystymalli              | 32,90  |
|              |  | 140631 | OP2 Optronik elektroninen öljypinnansäädin, öljyliitäntä 1/4"<br>24 V AC 50 Hz, säätö 1/2 lasiin (mukana 3/4" adapteri DWM scrolliin) |                              | 381,00 |
|              |   | 140628 | A-4134 OP-adapteri Bitzer 2KC-4CC   | kierre 1 1/8 18 UNEF         | 43,50  |
|              |   | 140626 | A-4562 OP-adapteri Bitzer 4VC-4G  | 3/4-pulttiliitos             | 44,55  |
|              |   | 140629 | A-4563 OP-adapteri Bitzer 6J-6F   | 3/4-pulttiliitos             | 44,55  |

## Elektroniset pintavahdit

|            | Tuote numero  | Malli  | Tuotekuvaus                    | Bruttohinta €                                |        |
|------------|---|--------|--------------------------------|--|--------|
| <b>ESK</b> |  | 140621 | LC-L-MA Matala (MA, 3F, B, FB) | Elektroninen pintavahti, alaraja             | 363,00 |
|            |   |        | LCH Korkea (MA, 3F, B, FB)     | Elektroninen pintavahti, yläaraja            | 363,00 |
|            |   | 140620 | LC-C-O                         | Öljypintavahti kompressorille                | 363,00 |
|            |   | 90950  | LC-C-BC                        | Öljypintavahti Bitzer kompressorille         | 363,00 |
|            |   | 140617 | ORL-OC                         | Öljypintavahti Bitzer Octagon kompressorille | 263,00 |

## Liitännäkappaleet, erillisenä

|            | Tuote numero  | Malli  | Tuotekuvaus | Bruttohinta €                                |       |
|------------|---|--------|-------------|--|-------|
| <b>ESK</b> |  | 140701 | A           | Copeland 1 1/8"                              | 84,00 |
|            |   | 140702 | R           | Bitzer 8-cyl, Copeland, Dorin, Frascold      | 84,00 |
|            |   | 140704 | MA          | Bitzer 2K..2C/4F..4C, Maneurop, Bock, Dorin, | 84,00 |
|            |   | 140707 | BI          | Bitzer 4Z..4G, S4, 6J..6F, S6                | 84,00 |

## Öljyn- ja verkkosuodattimet

|            | Tuote numero  | Malli  | Tuotekuvaus | Bruttohinta €                |        |
|------------|---|--------|-------------|------------------------------|--------|
| <b>ESK</b> |  | 140725 | F-10B       | 3/8" kierre Öljynpalautuksen | 57,20  |
|            |   | 140535 | F-10L       | 10 mm                        | 57,20  |
|            |   | 140538 | F-12L       | 12 mm                        | 57,20  |
|            |   | 140540 | F-16L       | 15 mm                        | 60,50  |
|            |   | 140542 | F-18L       | 18 mm                        | 74,00  |
|            |   | 140544 | F-22L       | 22 mm                        | 77,30  |
|            |   | 140546 | F-28L       | 28 mm                        | 145,00 |

## Paineenlennusventtiilit

|            | Tuote numero  | Malli  | Tuotekuvaus                   | Bruttohinta €                |       |
|------------|---|--------|-------------------------------|------------------------------|-------|
| <b>ESK</b> |  | 140557 | RV-10B/0,1 rinnakkaiskäyttöön | paine 0,1 bar, liitäntä 3/8" | 50,40 |
|            |   | 140555 | RV-10B/1,5                    | paine 1,5 bar, liitäntä 3/8" | 50,40 |

## ÄÄNENVAIMENTIMET, PISARANEROTTIMET

### Äänenvaimentimet

ESK



| Tuote numero | Malli  | Liitännätkoko | Bruttohinta € (alv 0%) |
|--------------|--------|---------------|------------------------|
| 140901       | GD 10  | 3/8"          | 52,10                  |
| 140902       | GD 1/2 | 1/2"          | 52,10                  |
| 140903       | GD 16  | 5/8"          | 52,10                  |
| 140904       | GD 3/4 | 3/4"          | 53,80                  |
| 140905       | GD 22  | 7/8"          | 77,30                  |
| 140906       | GD 28  | 1 1/8"        | 80,70                  |
| 140907       | GD 35  | 1 3/8"        | 101,00                 |
| 140908       | GD 42  | 1 5/8"        | 125,00                 |
| 140909       | GD 54  | 2 1/8"        | 303,00                 |

### Säädettävät äänenvaimentimet



|        |           |       |        |
|--------|-----------|-------|--------|
| 140910 | GDX 22    | 22 mm | 263,00 |
| 140911 | GDX 28    | 28 mm | 269,00 |
| 140912 | GDX 35    | 35 mm | 286,00 |
| 140913 | GDX 42    | 42 mm | 363,00 |
| 140915 | GDX 67/54 | 54 mm | 622,00 |

### Pisaranerottimet

ESK



|        |                       |        |          |
|--------|-----------------------|--------|----------|
| 140800 | FA-16-2 (2 l)         | 5/8"   | 88,00    |
| 140801 | FA-22-2 (2 l)         | 7/8"   | 118,00   |
| 140798 | FA-28 (3,5 l)         | 28 mm  | 132,00   |
| 140803 | FA-35 (7,1 l)         | 35 mm  | 175,00   |
| 140804 | FA-42 (7,1 l)         | 42 mm  | 229,00   |
| 140816 | FA-54-9 (9,5 l)       | 54 mm  | 464,00   |
| 140818 | FA-67/64T (2 x 7,1 l) | 64 mm  | 683,00   |
| 140821 | FA-67/64-18 (18 l)    | 64 mm  | 941,00   |
| 140820 | FA-67-18 (18 l)       | 67 mm  | 824,00   |
|        | FA-67-32 (32 l)       | 67 mm  | 1 966,00 |
| 140815 | FA-67/70T (2 x 7,1 l) | 70 mm  | 1 133,00 |
| 140835 | FA-80 (18 l)          | 80 mm  | 1 035,00 |
|        | FA-80-32 (32 l)       | 80 mm  | 2 134,00 |
|        | FA-89-32 (32 l)       | 89 mm  | 2 134,00 |
|        | FA-104-32 (32 l)      | 104 mm | 2 134,00 |

### Pisaranerottimet lämmönvaihtimella

ESK

|        |                        |        |          |
|--------|------------------------|--------|----------|
| 140797 | FA-16W (2,3 l)         | 5/8"   | 155,00   |
| 140794 | FA-22W (3,5 l)         | 22 mm  | 175,00   |
| 140799 | FA-28W (3,5 l)         | 28 mm  | 209,00   |
| 140805 | FA-35W (7,1 l)         | 35 mm  | 269,00   |
| 140806 | FA-42W (7,1 l)         | 42 mm  | 316,00   |
| 140817 | FA-54WT (2 x 7,1 l)    | 54 mm  | 723,00   |
|        | FA-54-32W (32 l)       | 54 mm  | 2 527,00 |
| 140819 | FA-67/64WT (2 x 7,1 l) | 64 mm  | 1 045,00 |
|        | FA-67-32W (32 l)       | 67 mm  | 2 527,00 |
| 140897 | FA-80/89W (18 l)       | 89 mm  | 1 469,00 |
|        | FA-80-32W (32 l)       | 80 mm  | 2 621,00 |
|        | FA-89-32W (32 l)       | 89 mm  | 2 621,00 |
| 140840 | FA-104-32W (32 l)      | 104 mm | 2 621,00 |

# VÄRINÄNVAIMENTIMET

## Värinänvaimentimet, Rst

### Astroflex



| Tuote numero | Malli       | Liitäntäkoko | Pituus mm | Bruttohinta € (alv 0%) |
|--------------|-------------|--------------|-----------|------------------------|
| 141300       | VAF - 1/4   | 1/4"         | 230       | 32,20                  |
| 270555       | VTG - 3/8   | 3/8"         | 230       | 30,00                  |
| 270560       | VTG - 1/2   | 1/2"         | 230       | 33,00                  |
| 270565       | VTG - 5/8   | 5/8"         | 255       | 34,00                  |
| 270570       | VTG - 18 mm | 18 mm        | 255       | 37,00                  |
| 270575       | VTG - 7/8   | 7/8"         | 290       | 45,00                  |
| 270580       | VTG -1- 1/8 | 1 1/8"       | 330       | 57,00                  |
| 270585       | VTG -1- 3/8 | 1 3/8"       | 375       | 81,00                  |
| 270590       | VTG -1- 5/8 | 1 5/8"       | 430       | 117,00                 |
| 270595       | VTG -2- 1/8 | 2 1/8"       | 510       | 183,00                 |
| 270594       | VTG - 64 mm | 64 mm        | 690       | 320,00                 |
| 270597       | VTG - 76 mm | 76 mm        | 690       | 484,00                 |
| 270598       | VTG - 80 mm | 80 mm        | 690       | 632,00                 |

## VAROVENTTIILIT

Avautumis- Virtausarvo

paine

### Louko

Messinki, suora



| Tuote numero | Malli              | Avautumis-<br>paine | Virtausarvo  | Bruttohinta € |
|--------------|--------------------|---------------------|--------------|---------------|
| 141502       | Varoventtiili 1/2" | 24 bar              | 1,4 litraa/s | 83,70         |
| 141495       | Varoventtiili 1/2" | 30 bar              | 1,4 litraa/s | 83,70         |
| 141504       | Varoventtiili 1/2" | 26 bar              | 1,4 litraa/s | 83,70         |
| 141498       | Varoventtiili 1/4" | 26 bar              | 1,4 litraa/s | 83,70         |
| 141503       | Varoventtiili 1/4" | 24 bar              | 1,4 litraa/s | 83,70         |

*JL-venttiilien virtausarvo on ilmaa/sekunti 24 bar paineessa*

### Henry

Messinki, suora



|        |                      |          |            |       |
|--------|----------------------|----------|------------|-------|
| 141469 | 5231B-14 1/2"/5/8"   | 14,0 bar | 4,9 kg/min | 92,45 |
| 141471 | 5231B-16,2 1/2"/5/8" | 16,2 bar | 5,8 kg/min | 92,45 |
| 141511 | 5231B-20,7 1/2"/5/8" | 20,7 bar | 7,3 kg/min | 92,45 |
| 141519 | 5231B-24,8 1/2"/5/8" | 24,8 bar | 8,6 kg/min | 92,45 |
| 141470 | 5231B-27,6 1/2"/5/8" | 27,6 bar | 9,6 kg/min | 92,45 |

Rst, suora



|        |                          |          |             |        |
|--------|--------------------------|----------|-------------|--------|
| 141565 | 5340-14 1/2"/3/4", NH3   | 14,0 bar | 11,5 kg/min | 151,00 |
| 141570 | 5340-20,7 1/2"/3/4", NH3 | 20,7 bar | 16 kg/min   | 151,00 |
| 141574 | 5340-24,8 1/2"/3/4", NH3 | 24,8 bar | 19,1 kg/min | 151,00 |

*Henryn virtausarvot ilmoitettu ilmalla asetuspaineessa, +20 °C*

### Castel

Messinki, kulma



| Tuote numero | Malli                      | Avautumis-<br>paine | Virtauskerroin Kd | Bruttohinta € |
|--------------|----------------------------|---------------------|-------------------|---------------|
| 141517       | 3060/24C25 1/4NPT"x1/2"SAE | 25 bar              | 0,69              | 34,00         |
| 141514       | 3060/45C14 1/2NPT"x5/8"SAE | 14 bar              | 0,45              | 37,00         |
| 141512       | 3060/45C24 1/2NPT"x5/8"SAE | 24 bar              | 0,45              | 37,00         |
| 141507       | 3060/45C26 1/2NPT"x5/8"SAE | 26 bar              | 0,45              | 37,00         |
| 141509       | 3060/45C28 1/2NPT"x5/8"SAE | 28 bar              | 0,45              | 37,00         |
| 141536       | 3060/45C16 1/2"NPTx5/8SAE  | 16 bar              | 0,45              | 37,00         |
| 141537       | 3060/45C335 1/2"NPTx5/8SAE | 33,5 bar            | 0,45              | 37,00         |
| 141538       | 3060/45C40 1/2"NPTx5/8SAE  | 40 bar              | 0,45              | 37,00         |

## Vaihtoventtiilit

### Henry

Messinki



|        |       |                                    |        |
|--------|-------|------------------------------------|--------|
| 141506 | 925   | Säiliöliitäntä R 1/2" sisäkierre   | 93,85  |
| 141535 | 925M  | Varoventtiiliitäntä 2 x R 1/2"     | 102,00 |
| 141530 | 8021A | Säiliöliitäntä R 1/2" ulkokierre   | 135,00 |
| 141533 | 8022A | Varoventtiiliitäntä 2 x R 1/2"     | 147,00 |
| 141491 |       | Kaksoisnipa 1/2" vaihtoventtiiliin | 8,40   |

Teräs, suora



### Castel



|        |         |                                  |       |
|--------|---------|----------------------------------|-------|
| 141516 | 3032/44 | Varoventtiileille 3060/45C, 1/2" | 93,00 |
|--------|---------|----------------------------------|-------|

**ÖLJYNEROTTIMET****Öljynerottimet**

ALCO



| Tuote-numero | Malli   | Liitäntäkoko | Bruttohinta €<br>(alv 0%) |
|--------------|---------|--------------|---------------------------|
| 139900       | OSH-404 | 1/2"         | 196,00                    |
| 139902       | OSH-405 | 5/8"         | 205,00                    |
| 139904       | OSH-407 | 7/8"         | 229,00                    |
| 139906       | OSH-409 | 1 1/8"       | 239,00                    |
| 139908       | OSH-411 | 1 3/8"       | 256,00                    |
| 139910       | OSH-413 | 1 5/8"       | 271,00                    |
| 139912       | OSH-611 | 1 3/8"       | 399,00                    |
| 139914       | OSH-613 | 1 5/8"       | 404,00                    |
| 139916       | OSH-617 | 2 1/8"       | 493,00                    |

**PISARANEROTTIMET****Pisaranerottimet**

ALCO



|        |         |        |        |
|--------|---------|--------|--------|
| 139952 | A10-305 | 5/8"   | 63,00  |
| 139954 | A12-306 | 3/4"   | 62,00  |
| 139960 | A14-306 | 3/4"   | 79,00  |
| 139972 | A09-507 | 7/8"   | 119,00 |
| 139976 | A12-507 | 7/8"   | 122,00 |
| 139980 | A13-509 | 1 1/8" | 130,00 |
| 139984 | A17-511 | 1 3/8" | 160,00 |
| 139992 | A14-611 | 1 3/8" | 188,00 |
| 139994 | A17-613 | 1 5/8" | 232,00 |
| 139998 | A25-613 | 1 5/8" | 312,00 |

**ROTALOCK-VENTTIILIT**

Cosval



|        |              | Liitäntä       |        |
|--------|--------------|----------------|--------|
| 183900 | Q 200-S05    | 1" x 3/8"      | 34,70  |
| 183901 | Q 200-S06    | 1" x 10 mm     | 36,30  |
| 183902 | Q 200-S07    | 1" x 12 mm     | 37,70  |
| 183903 | Q 200-S08    | 1" x 1/2"      | 37,70  |
| 183904 | Q 200-S11    | 1" x 5/8"      | 39,60  |
| 183905 | Q 200-S13    | 1" x 18 mm     | 42,60  |
| 183906 | Q 300-S14    | 1 1/4" x 3/4"  | 59,20  |
| 183907 | Q 300-S11-12 | 1 1/4" x 5/8"  | 59,20  |
| 183908 | Q 300-S16    | 1 1/4" x 22 mm | 69,70  |
| 183909 | Q 300-S21    | 1 1/4" x 28 mm | 72,10  |
| 183912 | Q 400-S16    | 1 3/4" x 22 mm | 79,50  |
| 183913 | Q 400-S21    | 1 3/4" x 28 mm | 90,70  |
| 183914 | Q 400-S27-28 | 1 3/4" x 35 mm | 94,50  |
| 183916 | Q 500-S32    | 1 3/4" x 42 mm | 109,20 |

## VESIVENTTIILIT JA VIRTAUSKYTKIMET

### Vesiventtiilit

#### JOHNSON CONTROLS



| Tuote numero | Malli      | Liitäntä       | Alue bar | Kv-arvo (m <sup>3</sup> /h) | Bruttohinta € (alv 0%) |
|--------------|------------|----------------|----------|-----------------------------|------------------------|
| 138301       | V46AA-9600 | Kierre 3/8"    | 5...18   | 1,8                         | 158,00                 |
| 138302       | V46AB-9600 | Kierre 1/2"    | 5...18   | 2,7                         | 167,00                 |
| 138304       | V46AC-9600 | Kierre 3/4"    | 5...18   | 4,5                         | 209,00                 |
| 138306       | V46AD-9600 | Kierre 1"      | 5...18   | 6,3                         | 457,00                 |
| 138308       | V46AE-9600 | Kierre 1- 1/4" | 5...18   | 9                           | 522,00                 |
| 138310       | V46AR-9600 | Laippa 1- 1/2" | 5...18   | 10,5                        | 724,00                 |
| 138312       | V46AS-9300 | Laippa 2"      | 5...11,5 | 18                          | 1 306,00               |
| 138314       | V46AS-9301 | Laippa 2"      | 11...18  | 16                          | 1 306,00               |
|              | V46AT-9300 | Laippa 2- 1/2" | 5...11,5 | 21                          | 1 846,00               |
| 138318       | V46AT-9301 | Laippa 2- 1/2" | 11...18  | 19                          | 1 846,00               |

### Merivesiventtiilit

#### JOHNSON CONTROLS



|        |            |                |          |      |          |
|--------|------------|----------------|----------|------|----------|
| 138333 | V46BB-9600 | Kierre 1/2"    | 5...18   | 2,7  | 555,00   |
| 138334 | V46BC-9600 | Kierre 3/4"    | 5...18   | 4,5  | 633,00   |
| 138336 | V46BD-9600 | Kierre 1"      | 5...18   | 6,3  | 1 075,00 |
| 138338 | V46BE-9600 | Kierre 1- 1/4" | 5...18   | 9    | 1 309,00 |
| 138350 | V46BR-9600 | Laippa 1- 1/2" | 5...18   | 10,5 | 1 973,00 |
|        | V46BS-9300 | Laippa 2"      | 5...11,5 | 18   | 3 548,00 |
| 138344 | V46BS-9301 | Laippa 2"      | 11...18  | 16   | 3 548,00 |
| 138346 | V46BT-9300 | Laippa 2- 1/2" | 5...11,5 | 21   | 3 868,00 |
|        | V46BT-9301 | Laippa 2- 1/2" | 11...18  | 19   | 3 868,00 |

### Virtauskytkimet

#### JOHNSON CONTROLS

1"...8" putkiin



|        |                                |               |        |
|--------|--------------------------------|---------------|--------|
| 138404 | F61SB-9100                     | ISO R 1" uros | 207,00 |
|        | F61TB-9200 merivedelle         | NPT 1" uros   | 523,00 |
| 138410 | Varakieli F61-virtauskytkimeen |               | 7,45   |

### Virtausvahti

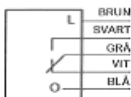

#### SAGINOMIYA

1"...8" putkiin

|        |            |   |        |
|--------|------------|---|--------|
| 150063 | SN10031    | elektroninen virtausvahti<br>max 250Vac, 2A, 100bar<br>liitäntä 1/2" ulkokierre | 519,00 |
| 138232 | FQS - U30G | NPT 1/2" naaras   | 198,00 |

## MAGNEETTIVENTTIILIT

### Castel



Juotettavat

| Tuote numero                                 | Malli                   | Liitoskoko       | Minimi paine-ero jolla venttiili aukee | Kv-arvo m <sup>3</sup> /h | Bruttohinta € (alv 0%) |
|--|-------------------------|------------------|--|---------------------------|------------------------|
| 270537                                       | 1028/2                  | 1/4"             | 0 bar                                  | 0,23                      | 42,10                  |
| 270532                                       | 1068/3                  | 3/8"             | 0,05 bar                               | 0,80                      | 58,70                  |
| 270539                                       | 1068/M10                | 10 mm            | 0,05 bar                               | 0,8                       | 58,70                  |
| 270534                                       | 1078/4                  | 1/2"             | 0,05 bar                               | 2,20                      | 74,00                  |
| 270535                                       | 1078/5                  | 5/8"             | 0,05 bar                               | 2,61                      | 82,50                  |
| 270536                                       | 1098/5                  | 5/8"             | 0,05 bar                               | 3,80                      | 116,00                 |
| 270538                                       | 1098/7                  | 7/8"             | 0,05 bar                               | 5,70                      | 128,00                 |
| 270533                                       | 1078/9                  | 1 1/8"           | 0,05 bar                               | 10                        | 246,00                 |
| <b>Huom Venttiilitoimitus sisältää kelan</b> |                         |                  |  |                           |                        |
| 270509                                       | Varakela 9100/RA6 HM2   | 230V, 50/60Hz    |  |                           | 12,40                  |
| 270525                                       | liitin kelalle 9150/R02 | 18PG11, 3x1,5mm2 |  |                           | 2,20                   |

## TAKAISKUVENTTIILIT

### Castel

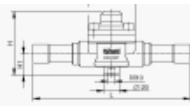
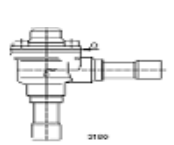

| Tuote numero | Malli    | Koko           |       | m <sup>3</sup> /h |        |
|--------------|----------|----------------|-------|-------------------|--------|
| 270511       | 3142/M28 | 28mm           | suora | 8,8               | 98,00  |
| 270513       | 3182/11  | 1 3/8" / 35 mm | kulma | 19,0              | 151,00 |
| 270512       | 3142/13  | 1 5/8"         | suora | 25                | 209,00 |
| 270515       | 3182/M42 | 42 mm          | kulma | 37,0              | 300,00 |
| 270518       | 3142/17  | 2 1/8" / 54 mm | suora | 40                | 335,00 |
| 270519       | 3182/17  | 2 1/8" / 54 mm | kulma | 45,4              | 326,00 |
| 270520       | 3142/21  | 2 5/8"         | suora | 40,0              | 341,00 |
| 270514       | 3142/25  | 3 1/8"         | suora | 40                | 397,00 |

## AVATTAVAT KUIVAIMET

### Castel



| Tuote numero | Malli     | Kenno lkm/kennotyyppi | Liitäntä tuumaa | Max.teho (kW) R404, 0,07bar |        |
|--------------|-----------|-----------------------|-----------------|-----------------------------|--------|
| 270450       | 4411/5A   | 1/4490                | 5/8"            | 59                          | 112,00 |
| 270451       | 4411/7A   | 1/4490                | 7/8"            | 103                         | 112,00 |
| 270453       | 4411/9A   | 1/4490                | 1.1/8"          | 141                         | 115,00 |
| 270455       | 4411/11A  | 1/4490                | 1.3/8"          | 164                         | 115,00 |
| 270457       | 4411/13A  | 1/4490                | 1.5/8"          | 176                         | 117,00 |
| 270460       | 4411/M42A | 1/4490                | 42              | 176                         | 117,00 |
|              | 4411/17A  | 1/4490                | 2.1/8"          | 176                         | 124,00 |
| 270462       | 4412/7A   | 2/4490                | 7/8"            | 103                         | 122,00 |
| 270463       | 4412/9A   | 2/4490                | 1.1/8"          | 159                         | 122,00 |
| 270464       | 4412/11A  | 2/4490                | 1.3/8"          | 215                         | 126,00 |
| 270465       | 4412/M42A | 2/4490                | 42              | 234                         | 130,00 |
|              | 4412/17A  | 2/4490                | 2.1/8"          | 234                         | 136,00 |
| 270479       | 4413/11A  | 3/4490                | 1.3/8"          | 230                         | 157,00 |
| 270466       | 4413/13A  | 3/4490                | 1.5/8"          | 254                         | 161,00 |
| 270481       | 4413/M42A | 3/4490                | 42              | 254                         | 161,00 |
| 270467       | 4414/13A  | 4/4490                | 1.5/8"          | 300                         | 183,00 |
| 270468       | 4414/M42A | 4/4490                | 42              | 300                         | 183,00 |
| 270476       | 4414/17A  | 4/4490                | 2.1/8"          | 300                         | 219,00 |
| 270471       | 4423/17A  | 3/4491                | 2.1/8"          | 315                         | 705,00 |
| 270472       | 4423/21A  | 3/4491                | 2.5/8"          | 346                         | 705,00 |
| 270473       | 4423/25A  | 3/4491                | 3.1/8"          | 472                         | 728,00 |
| 270474       | 4424/25A  | 4/4491                | 3.1/8"          | 519                         | 864,00 |
| 270475       | 4424/33A  | 4/4491                | 4.1/8"          | 830                         | 910,00 |

## KUIVAINKENNOT



| Tuote numero | Malli  |                                       | Bruttohinta €<br>(alv 0%) |
|--------------|--------|---------------------------------------|---------------------------|
| 270494       | 4490/A | Kuivainpatruuna H48 tiivistein        | 16,70                     |
|              | 4490/B | Kuivainpatruuna H48 ilman tiivisteitä | 14,90                     |
| 270540       | 4491/A | Kuivainpatruuna H100 tiivistein       | 55,60                     |

## AVATTAVAT IMUSUODATTIMET

Castel



|        |           | Kenno lkm/<br>kennotyyppi | Liitäntä<br>tuumaa | Liitäntä<br>mm |        |
|--------|-----------|---------------------------|--------------------|----------------|--------|
| 270452 | 4411/7C   | 1/4495/C                  | 7/8"               | 22             | 113,00 |
| 270454 | 4411/9C   | 1/4495/C                  | 1.1/8"             | -              | 115,00 |
| 270456 | 4411/11C  | 1/4495/C                  | 1.3/8"             | 35             | 115,00 |
| 270458 | 4411/13C  | 1/4495/C                  | 1.5/8"             | -              | 117,00 |
| 270461 | 4411/M42C | 1/4495/C                  | -                  | 42             | 117,00 |
| 270477 | 4411/17C  | 1/4495/C                  | 2.1/8"             | 54             | 120,00 |
| 270459 | 4411/21C  | 1/4495/C                  | 2.5/8"             | -              | 130,00 |
| 270469 | 4421/21C  | 1/4496/C                  | 2.5/8"             | 76,1           | 461,00 |
| 270478 | 4421/25C  | 1/4496/C                  | 3.1/8"             | 88,9           | 461,00 |
| 270554 | 4421/33C  | 1/4496/C                  | 4.1/8"             | 114,3          | 494,00 |

## IMUSUODATTIMEN KENNOT

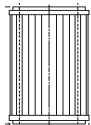

|        |                | Pinta-ala<br>cm2 | Sisä/ulkohalk.<br>mm | Korkeus<br>mm |       |
|--------|----------------|------------------|----------------------|---------------|-------|
| 270495 | 4495/C ("48")  | 820              | 60/87                | 138           | 40,20 |
| 270496 | 4496/C ("100") | 1850             | 80/113               | 168           | 64,20 |

### Imusuodattimien tehot ja painehäviöt

| Painehäviö<br>bar | R404A<br>kW (-10) | R404A<br>kW (-30) | Painehäviö<br>bar |
|-------------------|-------------------|-------------------|-------------------|
| 0,09              | 14,00             | 6,00              | 0,04              |
| 0,10              | 24,00             | 10,00             | 0,05              |
| 0,10              | 36,20             | 14,50             | 0,05              |
| 0,12              | 51,70             | 20,70             | 0,06              |
| 0,12              | 51,70             | 20,70             | 0,06              |
| 0,19              | 90,00             | 36,00             | 0,10              |
| 0,33              | 138,60            | 55,50             | 0,17              |
| 0,33              | 138,60            | 55,50             | 0,17              |
| 0,22              | 198,00            | 79,30             | 0,12              |
| 0,22              | 198,00            | 79,30             | 0,12              |
| 0,66              | 346,00            | 138,70            | 0,36              |

## KUPARIPUTKET JL-LAATU

### Hehkutetut kupariputket

K2 20 - pehmeä

15 m / kieppi



| Tuote-numero | Koko                  | Pakkauskoko | Paino kg/kieppi | Tilavuus l/m | Bruttohinta €/m<br>(alv 0%) |
|--------------|-----------------------|-------------|-----------------|--------------|-----------------------------|
| 180100       | 1/4" (6,35 x 0,8 mm)  | 825 m       | 1,875           | 0,018        | nettohinta                  |
| 180109       | 5/16" (7,94 x 0,8 mm) | 450 m       | 2,415           | 0,032        | nettohinta                  |
| 180101       | 3/8" (9,52 x 0,8 mm)  | 330 m       | 2,940           | 0,049        | nettohinta                  |
| 180102       | 1/2" (12,7 x 0,8 mm)  | 240 m       | 4,020           | 0,097        | nettohinta                  |
| 180103       | 5/8" (15,87 x 1,0 mm) | 210 m       | 6,270           | 0,151        | nettohinta                  |
| 180104       | 3/4" (19,06 x 1,0 mm) | 450 m       | 7,605           | 0,229        | nettohinta                  |

### Kupariputket - kanget

K2-04

Pituus 5,0 m

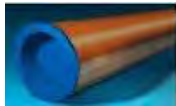
Puhdistetut,  
päät tulpattu

|        | Ulkohalkaisija x seinämä, mm | Pakkauskoko | Paino kg/kanki | Tilavuus l/m | €/m        |
|--------|------------------------------|-------------|----------------|--------------|------------|
| 180200 | 10 x 0,8                     | 120 m       | 1,0325         | 0,055        | nettohinta |
| 180205 | 12 x 1,0                     | 50 m        | 1,545          | 0,079        | nettohinta |
| 180210 | 15 x 1,0                     | 50 m        | 1,966          | 0,133        | nettohinta |
| 180215 | 18 x 1,0                     | 50 m        | 2,387          | 0,201        | nettohinta |
| 180220 | 22 x 1,0                     | 50 m        | 2,949          | 0,315        | nettohinta |
| 180225 | 28 x 1,5                     | 50 m        | 5,582          | 0,492        | nettohinta |
| 180230 | 35 x 1,5                     | 25 m        | 7,056          | 0,805        | nettohinta |
| 180235 | 42 x 1,5                     | 25 m        | 8,531          | 1,196        | nettohinta |
| 180240 | 54 x 2,0                     | 25 m        | 14,605         | 1,966        | nettohinta |
| 180242 | 64 x 2,0                     | 120 m       | 17,41          | 2,831        | nettohinta |
| 180243 | 76 x 2,0                     | 120 m       | 20,81          | 4,088        | nettohinta |
| 180246 | 88,9 x 2,5                   | 100 m       | 24,40          | 5,669        | nettohinta |
| 180245 | 108 x 2,5                    | 50 m        | 37,06          | 8,344        | nettohinta |

### Eristetty kupariputkipari

Ebrille



|        |                       |             | €/m        |
|--------|-----------------------|-------------|------------|
| 191150 | TWINSPLIT 1/4" - 3/8" | 20 m kieppi | nettohinta |
| 191152 | TWINSPLIT 1/4" - 1/2" | 20 m kieppi | nettohinta |
| 191160 | TWINSPLIT 3/8" - 5/8" | 20 m kieppi | nettohinta |
| 191162 | TWINSPLIT 3/8" - 3/4" | 20 m kieppi | nettohinta |

### Kapillaariputket



|        |             |                   | €/kg  |
|--------|-------------|-------------------|-------|
| 161600 | 0,80 x 2,00 | Kapillaarikiieppi | 38,30 |
| 161601 | 0,90 x 2,20 | Kapillaarikiieppi | 38,30 |
| 161602 | 1,06 x 2,36 | Kapillaarikiieppi | 38,30 |
| 161603 | 1,24 x 2,51 | Kapillaarikiieppi | 38,30 |
| 161604 | 1,50 x 2,84 | Kapillaarikiieppi | 38,30 |
| 161605 | 2,00 x 3,55 | Kapillaarikiieppi | 38,30 |

## KAPILLAARILIITTIMET

### Kaaret 45°



| Tuote-numero | Malli           |      | Bruttohinta €<br>(alv 0%) |
|--------------|-----------------|------|---------------------------|
| 181095       | Kaari 45° 22 mm | 5041 | 1,79                      |
| 181096       | Kaari 45° 28 mm | 5041 | 3,11                      |
| 181097       | Kaari 45° 35 mm | 5041 | 11,20                     |
| 181098       | Kaari 45° 42 mm | 5041 | 19,70                     |
| 181099       | Kaari 45° 54 mm | 5041 | 36,00                     |

### Kaaret 90°



|        |                 |        |        |
|--------|-----------------|--------|--------|
| 181129 | Kaari 90° 1/4"  | 9607LT | 4,42   |
| 181131 | Kaari 90° 3/8"  | 9607LT | 4,70   |
| 181132 | Kaari 90° 1/2"  | 9607LT | 5,00   |
| 181133 | Kaari 90° 5/8"  | 9607LT | 4,52   |
| 181134 | Kaari 90° 3/4"  | 9607LT | 4,19   |
| 181105 | Kaari 90° 10 mm | 5002A  | 1,32   |
| 181106 | Kaari 90° 12 mm | 5002A  | 0,66   |
| 181107 | Kaari 90° 15 mm | 5002A  | 0,85   |
| 181108 | Kaari 90° 18 mm | 5002A  | 1,32   |
| 181109 | Kaari 90° 22 mm | 5002A  | 2,03   |
| 181110 | Kaari 90° 28 mm | 5002A  | 3,01   |
| 181111 | Kaari 90° 35 mm | 5002A  | 7,85   |
| 181112 | Kaari 90° 42 mm | 5002A  | 10,80  |
| 181113 | Kaari 90° 54 mm | 5002A  | 30,75  |
| 181114 | Kaari 90° 64 mm | 5002A  | 106,60 |
| 181104 | Kaari 90° 76 mm | 5002A  | 194,20 |

### Piippukaaret

#### 45°



|        |                       |      |       |
|--------|-----------------------|------|-------|
| 181001 | Piippukaari 45° 10 mm | 5040 | 3,58  |
| 181002 | Piippukaari 45° 12 mm | 5040 | 1,46  |
| 181003 | Piippukaari 45° 15 mm | 5040 | 0,80  |
| 181004 | Piippukaari 45° 18 mm | 5040 | 1,56  |
| 181005 | Piippukaari 45° 22 mm | 5040 | 1,79  |
| 181006 | Piippukaari 45° 28 mm | 5040 | 3,25  |
| 181007 | Piippukaari 45° 35 mm | 5040 | 12,32 |
| 181008 | Piippukaari 45° 42 mm | 5040 | 21,48 |
| 181009 | Piippukaari 45° 54 mm | 5040 | 35,96 |

### Piippukaaret

#### 90°



|        |                       |       |        |
|--------|-----------------------|-------|--------|
| 181010 | Piippukaari 90° 10 mm | 5001A | 2,92   |
| 181011 | Piippukaari 90° 12 mm | 5001A | 1,46   |
| 181012 | Piippukaari 90° 15 mm | 5001A | 0,85   |
| 181013 | Piippukaari 90° 18 mm | 5001A | 1,41   |
| 181014 | Piippukaari 90° 22 mm | 5001A | 2,12   |
| 181015 | Piippukaari 90° 28 mm | 5001A | 4,89   |
| 181016 | Piippukaari 90° 35 mm | 5001A | 13,40  |
| 181017 | Piippukaari 90° 42 mm | 5001A | 24,90  |
| 181019 | Piippukaari 90° 54 mm | 5001A | 40,10  |
| 181020 | Piippukaari 90° 64 mm | 5001A | 132,10 |
| 181021 | Piippukaari 90° 76 mm | 5001A | 195,40 |

### Kaaret 180°



|        |                  |      |       |
|--------|------------------|------|-------|
| 181115 | Kaari 180° 10 mm | 5060 | 5,55  |
| 181116 | Kaari 180° 12 mm | 5060 | 8,95  |
| 181117 | Kaari 180° 15 mm | 5060 | 8,65  |
| 181118 | Kaari 180° 18 mm | 5060 | 12,35 |
| 181119 | Kaari 180° 22 mm | 5060 | 14,25 |
| 181120 | Kaari 180° 28 mm | 5060 | 23,75 |
| 181121 | Kaari 180° 35 mm | 5060 | 46,30 |
| 181122 | Kaari 180° 42 mm | 5060 | 76,10 |

**T-yhteet**

| Tuote-numero | Malli         |      | Bruttohinta €<br>(alv 0%) |
|--------------|---------------|------|---------------------------|
| 181150       | T-haara 1/4"  | 9611 | 4,94                      |
| 181151       | T-haara 3/8"  | 9611 | 4,94                      |
| 181152       | T-haara 1/2"  | 9611 | 5,00                      |
| 181153       | T-haara 5/8"  | 9611 | 2,78                      |
| 181154       | T-haara 3/4"  | 9611 | 6,11                      |
| 181170       | T-haara 10 mm | 5130 | 2,54                      |
| 181171       | T-haara 12 mm | 5130 | 1,13                      |
| 181172       | T-haara 15 mm | 5130 | 0,94                      |
| 181173       | T-haara 18 mm | 5130 | 2,07                      |
| 181174       | T-haara 22 mm | 5130 | 2,35                      |
| 181175       | T-haara 28 mm | 5130 | 4,89                      |
| 181176       | T-haara 35 mm | 5130 | 14,50                     |
| 181177       | T-haara 42 mm | 5130 | 27,80                     |
| 181178       | T-haara 54 mm | 5130 | 45,95                     |
| 181180       | T-haara 64 mm | 5130 | 140,60                    |
| 181181       | T-haara 76 mm | 5130 | 151,80                    |

**Supistuskappaleet**

|        |                   |      |       |
|--------|-------------------|------|-------|
| 181201 | Supistus 10X6 mm  | 5240 | 4,23  |
| 181200 | Supistus 15X10 mm | 5240 | 2,82  |
| 181185 | Supistus 15X12 mm | 5240 | 1,46  |
| 181189 | Supistus 18X15 mm | 5240 | 1,27  |
| 181204 | Supistus 22X12 mm | 5240 | 5,74  |
| 181195 | Supistus 22X15 mm | 5240 | 2,50  |
| 181190 | Supistus 22X18 mm | 5240 | 2,31  |
| 181205 | Supistus 28X12 mm | 5240 | 9,40  |
| 181187 | Supistus 28X15 mm | 5240 | 5,50  |
| 181196 | Supistus 28X18 mm | 5240 | 5,46  |
| 181191 | Supistus 28X22 mm | 5240 | 3,48  |
| 181197 | Supistus 35X22 mm | 5240 | 10,70 |
| 181192 | Supistus 35X28 mm | 5240 | 13,20 |
| 181202 | Supistus 42X22 mm | 5240 | 21,30 |
| 181198 | Supistus 42X28 mm | 5243 | 17,20 |
| 181193 | Supistus 42X35 mm | 5240 | 15,95 |
| 181199 | Supistus 54X35 mm | 5240 | 32,90 |
| 181194 | Supistus 54X42 mm | 5240 | 27,00 |
| 181210 | Supistus 64X54 mm | 5240 | 43,70 |
| 181216 | Supistus 76X64 mm | 5240 | 61,70 |
| 181215 | Supistus 76X54 mm | 5240 | 66,80 |

**Jatkoholkit**

|        |                   |      |       |
|--------|-------------------|------|-------|
| 181049 | Jatkoholkki 10 mm | 5270 | 0,62  |
| 181050 | Jatkoholkki 12 mm | 5270 | 0,38  |
| 181051 | Jatkoholkki 15 mm | 5270 | 0,43  |
| 181052 | Jatkoholkki 18 mm | 5270 | 0,65  |
| 181053 | Jatkoholkki 22 mm | 5270 | 0,90  |
| 181054 | Jatkoholkki 28 mm | 5270 | 1,46  |
| 181055 | Jatkoholkki 35 mm | 5270 | 4,05  |
| 181057 | Jatkoholkki 42 mm | 5270 | 8,04  |
| 181056 | Jatkoholkki 54 mm | 5270 | 14,29 |
| 181058 | Jatkoholkki 64 mm | 5270 | 37,30 |
| 181059 | Jatkoholkki 76 mm | 5270 | 42,60 |

**Sulikutulpat**

|        |                        |  |       |
|--------|------------------------|--|-------|
| 181300 | Cu-sulikutulppa 22 mm  |  | 4,60  |
| 181302 | Cu-sulikutulppa 28 mm  |  | 8,60  |
| 181304 | Cu-sulikutulppa 35 mm  |  | 13,40 |
| 181306 | Cu-sulikutulppa 42 mm  |  | 13,40 |
| 181308 | Cu-sulikutulppa 54 mm  |  | 28,30 |
| 181310 | Cu-sulikutulppa 64 mm  |  | 38,00 |
| 181312 | Cu-sulikutulppa 76 mm  |  | 46,00 |
| 181314 | Cu-sulikutulppa 88 mm  |  | 50,70 |
| 181316 | Cu-sulikutulppa 108 mm |  | 55,70 |

## ERISTEMATERIAALIT

## Eristeputket, vakio eristevahvuus

| Pituus 2 m  | Tuote-<br>numero | Tyyppi<br>mm | Eriste-<br>vahvuus mm | Sisältö<br>m / ltk | Bruttohinta €<br>€/m (alv0%) |
|---|------------------|--------------|-----------------------|--------------------|------------------------------|
| <b>Armacell</b>   | 170400           | AC-06x006    | 6                     | 496                | 1,32                         |
|   | 170401           | AC-06x008    | 6                     | 432                | 1,33                         |
|  | 170410           | AC-09x010    | 9                     | 266                | 1,56                         |
|   | 170411           | AC-09x012    | 9                     | 234                | 1,69                         |
|   | 170412           | AC-09x015    | 9                     | 192                | 1,73                         |
|   | 170413           | AC-09x018    | 9                     | 166                | 1,83                         |
|   | 170414           | AC-09x022    | 9                     | 136                | 2,09                         |
|   | 170415           | AC-09x028    | 9                     | 98                 | 2,31                         |
|   | 170416           | AC-09x035    | 9                     | 76                 | 2,60                         |
|   | 170417           | AC-09x042    | 9                     | 60                 | 2,98                         |
|   | 170419           | AC-09x054    | 9                     | 46                 | 4,03                         |
|   | 170421           | AC-09x064    | 9                     | 34                 | 5,57                         |
|   | 170422           | AC-09x070    | 9                     | 32                 | 6,11                         |
|   | 170423           | AC-09x076    | 9                     | 26                 | 6,69                         |
|   | 170424           | AC-09x089    | 9                     | 20                 | 8,11                         |
|   | 170432           | AC-13x010    | 13                    | 172                | 2,20                         |
|   | 170433           | AC-13x012    | 13                    | 162                | 2,34                         |
|   | 170434           | AC-13x015    | 13                    | 136                | 2,64                         |
|   | 170435           | AC-13x018    | 13                    | 118                | 2,85                         |
|   | 170436           | AC-13x022    | 13                    | 98                 | 3,10                         |
|   | 170437           | AC-13x028    | 13                    | 78                 | 3,36                         |
|   | 170439           | AC-13x035    | 13                    | 58                 | 4,07                         |
|   | 170440           | AC-13x042    | 13                    | 48                 | 4,55                         |
|   | 170441           | AC-13x048    | 13                    | 40                 | 5,46                         |
| 170442  | AC-13x054        | 13           | 34                    | 6,58               |                              |
| 170443  | AC-13x060        | 13           | 32                    | 7,22               |                              |
| 170444  | AC-13x064        | 13           | 30                    | 7,48               |                              |
| 170446  | AC-13x076        | 13           | 22                    | 9,07               |                              |
| 170448  | AC-13x089        | 13           | 18                    | 10,80              |                              |
| 170450  | AC-13x108        | 13           | 20                    | 15,45              |                              |
| 170451  | AC-13x114        | 13           | 10                    | 16,95              |                              |
| 170454  | AC-13x140        | 13           | 8                     | 22,55              |                              |
| 170462  | AC-19x015        | 19           | 78                    | 4,86               |                              |
| 170463  | AC-19x018        | 19           | 72                    | 4,99               |                              |
| 170464  | AC-19x022        | 19           | 64                    | 5,69               |                              |
| 170465  | AC-19x028        | 19           | 48                    | 6,81               |                              |
| 170467  | AC-19x035        | 19           | 36                    | 7,88               |                              |
| 170468  | AC-19x042        | 19           | 32                    | 8,89               |                              |
| 170469  | AC-19x048        | 19           | 24                    | 10,87              |                              |
| 170470  | AC-19x054        | 19           | 24                    | 12,25              |                              |
| 170471  | AC-19x060        | 19           | 18                    | 13,75              |                              |
| 170472  | AC-19x064        | 19           | 18                    | 14,60              |                              |
| 170474  | AC-19x076        | 19           | 12                    | 16,90              |                              |
| 170476  | AC-19x089        | 19           | 12                    | 18,75              |                              |
| 170477  | AC-19x102        | 19           | 8                     | 24,50              |                              |
| 170478  | AC-19x108        | 19           | 16                    | 25,90              |                              |
| 170479  | AC-19x114        | 19           | 8                     | 27,30              |                              |
| 170482  | AC-19x140        | 19           | 6                     | 33,40              |                              |

Toimitamme myös vakiopakkauksia pienempiä eriä täysin kappalein.

Saatavana myös tehdastoimituksena 25 mm ja 32 mm seinämällä olevaa sekä halkaistuna, itseliimautuvalla saumalla varustettua eristeputkea.

## ERISTEMATERIAALIT

## Eristeputkirullat

| Armacell | Eristepaksuus x sisähalkaisija<br>mm |              | Sisältö<br>m/rulla |  | €/m (alv0%) |
|----------|--------------------------------------|--------------|--------------------|--|-------------|
| 170500   | AC-09x006/E                          | Vahvuus 9 mm | 70                 |  | 1,44        |
| 170502   | AC-09x010/E                          | Vahvuus 9 mm | 50                 |  | 1,56        |
| 170503   | AC-09x012/E                          | Vahvuus 9 mm | 45                 |  | 1,69        |
| 170504   | AC-09x015/E                          | Vahvuus 9 mm | 40                 |  | 1,73        |
| 170505   | AC-09x018/E                          | Vahvuus 9 mm | 38                 |  | 1,83        |
| 170506   | AC-09x022/E                          | Vahvuus 9 mm | 30                 |  | 2,09        |

## Eristelevyrollat

|                  |        | Eristevahvuus<br>leveys | Sisältö<br>m/rulla | €/m <sup>2</sup> |       |
|------------------|--------|-------------------------|--------------------|------------------|-------|
| AC, liimalla     | 170527 | AC-09-99/E-A            | 9 mm, 1 m          | 10               | 32,10 |
|                  | 170528 | AC-13-99/E-A            | 13 mm, 1 m         | 8                | 36,90 |
|                  | 170529 | AC-19-99/E-A            | 19 mm, 1 m         | 6                | 53,20 |
|                  | 170530 | AC-25-99/E-A            | 25 mm, 1 m         | 4                | 75,40 |
| AC, ilman liimaa | 170521 | AC-09-99/E              | 9 mm, 1 m          | 10               | 23,70 |
|                  | 170522 | AC-13-99/E              | 13 mm, 1 m         | 8                | 28,40 |
|                  | 170523 | AC-19-99/E              | 19 mm, 1 m         | 6                | 44,90 |
|                  | 170524 | AC-25-99/E              | 25 mm, 1 m         | 4                | 48,40 |

## Eristelevyt

|                  |        | Eristevahvuus/<br>levyn koko | m <sup>2</sup> /laatikko | €/m <sup>2</sup> |       |
|------------------|--------|------------------------------|--------------------------|------------------|-------|
| AC, ilman liimaa |        | AC-09-99                     | 9 mm, 2 x 0,5 m          | 10               | 20,70 |
|                  | 170512 | AC-13-99                     | 13 mm, 2 x 0,5 m         | 8                | 29,20 |
|                  | 170513 | AC-19-99                     | 19 mm, 2 x 0,5 m         | 6                | 40,70 |
|                  | 170514 | AC-25-99                     | 25 mm, 2 x 0,5 m         | 4                | 52,70 |

## Eristeliimat

|        |                               | Sisältö        | €/kpl |
|--------|-------------------------------|----------------|-------|
| 171052 | Kontaktiliima + sivellin      | 0,2 l          | 15,30 |
| 171048 | Eristeliima 1/3L KESTOPREN    | 0,33 l         | 17,70 |
| 171055 | Eristeliima 3L KESTOPREN      | 3 l            | 83,00 |
| 171051 | Kontaktiliima                 | 0,5 l          | 21,40 |
| 171049 | Pensseli 25 mm                | kpl            | 1,40  |
| 171054 | Gluemaster-liimakannu 1/4 ltr | kpl            | 58,50 |
| 171053 | Pensseli 11 mm liimakannuun   | kpl            | 17,70 |
| 171045 | Kesto-ohenne nro.3 0,75       | 0,75 l / astia | 16,60 |

## Eristysnauhat

|        |                                | leveys | vahvuus | 9 m / rulla | €/kpl |
|--------|--------------------------------|--------|---------|-------------|-------|
| 170011 | Eristeteippi Foam              | 50 mm  | 3 mm    | 9 m / rulla | 43,30 |
| 171056 | Eristeteippi Armaflex<br>AF-B1 | 50 mm  | 3 mm    | 9 m / rulla | 48,00 |
| 170015 | Korkkinauha VCT-1              |        | 3 mm    | 9 m / rulla | 48,00 |
| 141170 | Korkkinauha PT-1 50 mm         |        | 3 mm    | 9 m / rulla | 40,20 |
| 171070 | Saumateippi Polyten            | 50 mm  |         | 33 m        | 10,60 |

## Tiivistemassat

|        |                             |                    | €/kpl |
|--------|-----------------------------|--------------------|-------|
| 170009 | Lämmönjohtomassa PP 26 slug |                    | 78,40 |
| 170006 | Permagum Cord PP 36         | 3/8" tiivistenauha | 22,80 |

## PUTKIKANNAKKEET

### BSB-pitimet

Eristetyt



| Tuote-<br>numero | Malli              |         | Pakkaus-<br>koko |  |      |
|------------------|--------------------|---------|------------------|--|------|
| 185049           | BSB-pidin 10 mm    | 3221804 | 10 kpl           |  | 1,80 |
| 185050           | BSB-pidin 12 mm    | 3221806 | 10 kpl           |  | 1,80 |
| 185051           | BSB-pidin 15 mm    | 3221808 | 10 kpl           |  | 1,80 |
| 185052           | BSB-pidin 18 mm    | 3221810 | 10 kpl           |  | 1,80 |
| 185053           | BSB-pidin 22 mm    | 3221812 | 10 kpl           |  | 2,00 |
| 185054           | BSB-pidin 28 mm    | 3221814 | 10 kpl           |  | 2,10 |
| 185055           | BSB-pidin 35 mm    | 3221816 | 10 kpl           |  | 2,40 |
| 185056           | BSB-pidin 42 mm    | 3221818 | 10 kpl           |  | 2,60 |
| 185057           | BSB-pidin 54 mm    | 3221822 | 10 kpl           |  | 4,50 |
| 186290           | ERPI-kannake 60-64 | 3232054 | 10 kpl           |  | 4,50 |
| 186291           | ERPI-kannake 74-81 | 3232056 | 10 kpl           |  | 4,80 |

### C-kisko

|        |          |  |           |  |       |
|--------|----------|--|-----------|--|-------|
| 185070 | Sinkitty |  | 2 m / kpl |  | 18,60 |
|--------|----------|--|-----------|--|-------|

### U-kiskot

|        |                      |              |           |          |       |
|--------|----------------------|--------------|-----------|----------|-------|
| 186252 | Kontekisko U2-2M/KPL | 30x30x2x2000 | 2 m / kpl | sinkitty | 13,00 |
| 186251 | Kontekisko U3-2M/KPL | 30x30x3x2000 | 2 m / kpl | sinkitty | 23,40 |

### L-kisko

|        |                      |              |           |          |      |
|--------|----------------------|--------------|-----------|----------|------|
| 186253 | Kontekisko L2-2M/KPL | 30x30x2x2000 | 2 m / kpl | sinkitty | 8,80 |
|--------|----------------------|--------------|-----------|----------|------|

### Runkolevyt

|        |   |  |        |  |      |
|--------|---|--|--------|--|------|
| 186270 | Konmex säädettävä runko 8X25 kierretapein |  | 25 kpl |  | 2,60 |
|--------|---|--|--------|--|------|

### Kiskomutteri

|        |       |  |        |  |      |
|--------|-------|--|--------|--|------|
| 185071 | M8x22 |  | 50 kpl |  | 0,90 |
|--------|-------|--|--------|--|------|

### Lukituskiinnite

|        |                              |  |        |  |      |
|--------|------------------------------|--|--------|--|------|
| 186275 | Lukituskiinnite 8X30 3216011 |  | 30 kpl |  | 1,10 |
|--------|------------------------------|--|--------|--|------|

### Kierretangot

|        |                        |         |           |          |      |
|--------|------------------------|---------|-----------|----------|------|
| 186070 | Kierretanko 8 mm (A2M) | 3211108 | 2 m / kpl | sinkitty | 4,80 |
| 186072 | Kierretanko 10 mm      | 3211110 | 2 m / kpl | sinkitty | 6,20 |

Toimitamme myös vakiopakkauksia pienempiä eriä täysin kappalein.

## PUTKIKANNAKKEET

### Jatkoholkit



| Tuote-numero | Malli | Pakkaus-koko | Aine     | Bruttohinta €<br>(alv 0%) |
|--------------|-------|--------------|----------|---------------------------|
| 186080       | M8    | 25 kpl       | sinkitty | 1,00                      |
| 186082       | M10   | 25 kpl       | sinkitty | 1,20                      |

### Silmuruuvit



|        |    |        |          |      |
|--------|----|--------|----------|------|
| 186090 | M8 | 50 kpl | sinkitty | 1,00 |
|--------|----|--------|----------|------|

### Patenttivanteet



|        |          |              |                    |       |
|--------|----------|--------------|--------------------|-------|
| 186100 | 1,5 x 12 | 10 m / rulla | muovitettu, harmaa | 27,90 |
| 186101 | 1,5 x 17 | 10 m / rulla | muovitettu, harmaa | 32,30 |
| 186102 | 1,5 x 26 | 10 m / rulla | muovitettu, harmaa | 72,40 |

### Heilurikannakkeet



|        |         |         |          |      |
|--------|---------|---------|----------|------|
| 186150 | 8 x 50  | 100 kpl | sinkitty | 0,70 |
| 186152 | 8 x 100 | 100 kpl | sinkitty | 0,80 |

### Nailontulppa

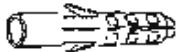

|        |      |         |  |      |
|--------|------|---------|--|------|
| 186240 | 8 mm | 100 kpl |  | 0,20 |
|--------|------|---------|--|------|

### Lyöntiankkuri

|        |      |         |  |      |
|--------|------|---------|--|------|
| 186260 | 8 mm | 100 kpl |  | 1,00 |
|--------|------|---------|--|------|

### Kierretappi



|        |            |        |  |      |
|--------|------------|--------|--|------|
| 185067 | M8 x 25 mm | 50 kpl |  | 0,50 |
|--------|------------|--------|--|------|

Toimitamme myös vakiopakkauksia pienempiä eriä täysin kappalein.

## KONSOLIT, HOLKIT, JUOTOSAINEET

### Konsolikannakkeet

Sinkityt

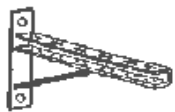

|        |        |  |  |       |
|--------|--------|--|--|-------|
| 186200 | L-250  |  |  | 12,00 |
| 186205 | L-300  |  |  | 13,10 |
| 186210 | L-400  |  |  | 14,90 |
| 186217 | L-500  |  |  | 16,60 |
| 186220 | L-600  |  |  | 19,40 |
| 186230 | L-800  |  |  | 24,50 |
| 186228 | L-1200 |  |  | 52,40 |

### Kylmäkonsolit

Tuelliset, sinkityt

|        |       |  |  |       |
|--------|-------|--|--|-------|
| 186231 | L-500 |  |  | 34,50 |
| 186233 | L-600 |  |  | 34,50 |
| 186232 | L-800 |  |  | 39,00 |

### Juotosaineet

|        |                |                   |  |       |
|--------|----------------|-------------------|--|-------|
| 185004 | FC 302-1.5mm   | 10 kpl/pussi      |  | 97,10 |
| 185001 | PHOS 5% 2X2 mm | 1 kg/pussi/66 kpl |  | 98,60 |
| 185002 | PHOS 2% 2X2 mm | 1 kg/pussi/60 kpl |  | 55,10 |
| 185003 | PHOS 5% 3X3 mm | 1 kg/pussi/30 kpl |  | 94,40 |

## LÄMPÖLANGAT, TARVIKKEET













| Lämpölangat   | Tuote-numero | Malli                      | Teho<br>W | Asennus-<br>pituus mm | Bruttohinta €<br>(alv 0%) |
|---------------|--------------|----------------------------|-----------|-----------------------|---------------------------|
| <b>Kylmä</b>  | 185150       | KY12 / 220                 | 20        | 1,3                   | 51,10                     |
|               | 185151       | KY20 / 220                 | 20        | 2,0                   | 62,10                     |
|               | 185152       | KY30 / 220                 | 40        | 3,0                   | 69,70                     |
|               | 185153       | KY40 / 220                 | 40        | 4,0                   | 73,50                     |
|               | 185154       | KY50 / 220                 | 53        | 5,0                   | 86,90                     |
|               | 185155       | KY60 / 220                 | 60        | 6,0                   | 100,70                    |
|               | 185156       | KY70 / 220                 | 70        | 7,0                   | 108,20                    |
|               | 185158       | KY100 / 220                | 100       | 10,0                  | 143,60                    |
| <b>Elfoil</b> | 185161       | Itsesäätyvä lämpölanka 1 m | 11 W      |                       | 86,90                     |
|               | 185162       | Itsesäätyvä lämpölanka 2 m | 22 W      |                       | 97,90                     |
|               | 185163       | Itsesäätyvä lämpölanka 3 m | 33 W      |                       | 104,40                    |
|               | 185164       | Itsesäätyvä lämpölanka 4 m | 44 W      |                       | 122,10                    |
|               | 185165       | Itsesäätyvä lämpölanka 5 m | 55 W      |                       | 140,30                    |
|               | 185166       | Itsesäätyvä lämpölanka 6 m | 66 W      |                       | 158,50                    |
|               | 185168       | Itsesäätyvä lämpölanka 8 m | 88 W      |                       | 187,50                    |
|               | 185159       | Jatkopakkaus               |           |                       | 20,50                     |
|               | 185160       | Loppupäätepakkaus          |           |                       | 78,40                     |

## NEULAVENTTIILIT

Tuotekuvaus

|   |        |           |                     |       |
|---|--------|-----------|---------------------|-------|
|   | 182010 | AVX-4     | 1/4" kupariputkella | 4,70  |
|  | 182011 | AVX-6M    | 6 mm kupariputkella | 4,90  |
|  | 182012 | A-31424   | 1/4" SAE x 1/4" SAE | 4,70  |
|  | 182013 | A-31482   | 1/8" NPT x 1/4" SAE | 4,70  |
|  | 182015 | A-31724   | 1/4" x 3/8"         | 3,47  |
|  | 182016 | A-31729   |                     | 5,31  |
|  | 182021 | A-31444   | 1/4" x 1/4" x 1/4"  | 8,88  |
|  | 182022 | QC-E4-USA | 3/16" x 1/4"        | 24,79 |
|  | 182024 | A-31851   | 1/4" x 1/4" x 1/4"  | 16,83 |
|  | 182025 | A-31854   | 1/4" x 1/4" x 1/4"  | 8,98  |
|  | 182030 | AVU-45    | 1/4" - 1/4"         | 7,14  |
|  | 182022 | QC-E4/5   | 1/4" - 1/4"         | 24,80 |

## KIERRELIITTIMET

| Tuote-<br>numero  | Malli                                     | Bruttohinta €<br>(alv 0%) |
|---|---|---------------------------|
|    | 182050 NS4-4 laippamutteri 1/4"           | 1,33                      |
|   | 182051 NS4-6 laippamutteri 3/8"           | 1,53                      |
|   | 182052 NS4-8 laippamutteri 1/2"           | 1,53                      |
|   | 182053 NS4-10 laippamutteri 5/8"          | 3,47                      |
|   | 182054 NS4-12 laippamutteri 3/4"          | 7,04                      |
|   | 182059 NRS4-54 laippamutteri 5/16"        | 2,10                      |
|   | 182060 NRS4-64 laippamutteri 3/8" X 1/4"  | 2,15                      |
|   | 182061 NRS4-86 laippamutteri 1/2" X 3/8"  | 2,55                      |
|   | 182062 NSR4-108 laippamutteri 5/8" X 1/2" | 4,08                      |
|    | 182100 US4-4 liittin 1/4"                 | 5,51                      |
|   | 182101 US4-6 liittin 3/8"                 | 5,61                      |
|   | 182102 US4-8 liittin 1/2"                 | 6,53                      |
|   | 182103 US4-10 liittin 5/8"                | 7,14                      |
|    | 182080 NFT5-4 suojahattu 1/4"             | 0,92                      |
|    | 182110 B1-4 sulkuhattu 1/4"               | 0,51                      |
|   | 182111 B1-6 sulkuhattu 3/8"               | 0,51                      |
|    | 182114 B1-5 sulkuhattu 5/16"              |                           |
|   | 182115 B2-4 cu-rengas 1/4"                | 0,51                      |
|   | 182116 B2-6 cu-rengas 3/8"                | 0,51                      |
|   | 182117 B2-8 cu-rengas 1/2"                | 0,72                      |
|   | 182118 B2-10 cu-rengas 5/8"               | 1,13                      |
|  | 182120 P2-4 sulkutulppa 1/4"              | 0,51                      |
|   | 182121 P2-6 sulkutulppa                   | 1,33                      |
|  | 182150 U1-4A liittin 1/4 X 1/8            | 4,08                      |
|   | 182151 U1-4B liittin 1/4 X 1/4            | 4,08                      |
|   | 182152 U1-4C liittin 1/4 X 3/8            | 4,08                      |
|   | 182155 U1-6B liittin 3/8" X 1/4" NFT      | 4,19                      |
|   | 182156 U1-6C liittin 3/8" x 3/8"          | 4,39                      |
|  | 182170 U2-4 LIITIN 1/4"                   | 1,53                      |
|   | 182171 U2-6 liittin 3/8"                  | 2,96                      |
|   | 182172 U2-8 liittin 1/2"                  | 3,88                      |
|   | 182173 U2-10 liittin 5/8"                 | 5,82                      |
|  | 182180 UR2-64 liittin 1/4" X 3/8"         | 4,08                      |
|   | 182181 UR2-84 liittin 1/2" X 1/4"         | 5,31                      |
|   | 182182 UR2-86 liittin 1/2" X 3/8"         | 6,05                      |
|  | 182186 U3-4A liittin 1/4" X 1/8"          | 5,82                      |
|   | 182187 U3-4B liittin 1/4" x 1/4"          | 3,06                      |
|   | 182188 U3-4C liittin 1/4" x 3/8"          | 7,65                      |
|  | 182194 UR3-46 liittin 1/4" X 3/8"         | 5,61                      |
|   | 182200 UR3-64 liittin 3/8" X 1/4"         | 5,61                      |
|   | 182201 UR3-68 liittin 3/8" X 1/2"         | 6,23                      |
|   | 182202 UR3-86 liittin 1/2" X 3/8"         | 5,00                      |
|   | 182203 UR3-810 liittin 1/2" X 5/8"        | 9,69                      |

## LIITTIMET



| Tuote-numero | Malli                       | Bruttohinta €<br>(alv 0%) |
|--------------|-----------------------------|---------------------------|
| 182130       | E1-4A liitin 1/4"- 1/8"     | 2,76                      |
| 182131       | E1-4B liitin 1/4"           | 3,06                      |
| 182132       | E1-4C liitin 1/4" - 3/8"    | 4,29                      |
| 182140       | E2-4 liitin 1/4"            | 6,45                      |
| 182141       | E2-6 liitin 3/8"            | 9,75                      |
| 182220       | T1-4A liitin 1/4"-1/8"-1/4" | 5,10                      |
| 182221       | T1-4B liitin 1/4X           | 5,82                      |
| 182224       | T2-4 liitin 1/4" TEE        | 4,90                      |
| 182225       | T2-6 liitin 3/8"            | 6,12                      |
| 182230       | T6-4 liitin 1/4" TEE        | 9,69                      |
| 182270       | C1-4 liitin 1/4"            | 12,86                     |

## MUOVISET KAPILLAARIPUTKET -&gt; Katso Osa 9 !

## KAPILLAARIPUTKET

1/4" laippa-  
muttereilla

|        |      |                       |        |       |
|--------|------|-----------------------|--------|-------|
| 185300 | 3940 | 1000 mm ilman avaajaa | kupari | 12,90 |
| 185305 | 3941 | 1500 mm ilman avaajaa | kupari | 15,10 |
| 185315 | 3973 | 1000 mm avaajalla     | kupari | 13,30 |
| 185320 | 3974 | 1500 mm avaajalla     | kupari | 16,00 |

## LUKOT

## FERMOD



| Tuote-numero | Malli  | Tuotekuvaus  | Bruttohinta €<br>(alv 0%) |
|--------------|--------|--|---------------------------|
| 160120       | 560.21 | Automaattilukko, kromattu, musta muovikahva        | 34,40                     |
| 160130       | 570.21 | Automaattilukko, kromattu, metallikahva            | 42,70                     |
| 160140       | 571.21 | Automaattilukko, kromattu, lukittava, metallikahva | 63,50                     |



|        |          |                                      |        |
|--------|----------|--------------------------------------|--------|
| 160150 | 651.01   | Automaattilukko, kromattu            | 79,10  |
| 160160 | 651.01/C | Automaattilukko, kromattu, lukittava | 134,00 |
| 160170 | 652.01   | Automaattilukko, kromattu            | 66,60  |

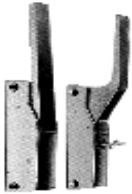

|        |        |  |       |
|--------|--------|--|-------|
| 160200 | 790.01 | Automaattilukko, kromattu, suora kahva                 | 70,80 |
| 160210 | 791.01 | Automaattilukko, kromattu, taivutettu kahva            | 77,00 |
| 160220 | 795.01 | Automaattilukko, kromattu, lukittava, suora kahva      | 79,10 |
| 160240 | 796.01 | Automaattilukko, kromattu, lukittava, taivutettu kahva | 85,30 |

## 651 - 796 malleja saatavissa myös korkeisiin käyttölämpötiloihin

796.01



|        |           |  |       |
|--------|-----------|--|-------|
| 160181 | 880.01    | Automaattilukko, kromattu              | 55,20 |
| 160813 | 880.01 PV | Automaattilukko, kromattu, musta kahva | 52,00 |

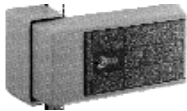

|        |            |   |                    |       |
|--------|------------|---|--------------------|-------|
| 160063 | 921        | Sis.puolinen avaaja   | 25,00              |       |
| 160045 | 920        | Automaattilukko, harmaa komposiitti, ilman vastakappaletta            | 152,00             |       |
| 160049 | 921.01     | Automaattilukko, kromattu, lukittava, ilman vastakappaletta           | 211,00             |       |
| 160050 | 921.02     | Automaattilukko, harmaa komposiitti, lukittava, ilman vastakappaletta | 174,00             |       |
| 160055 | 920/921    | Vastakappale 27/42 mm   | harmaa komposiitti | 25,00 |
| 160057 | 921 E      | Vastakappale 52/72 mm   | kromattu           | 24,90 |
| 160059 | 920/921 CR | Vastakappale 47/62 mm   | kromattu           | 44,80 |
| 160060 | 920/921 E  | Vastakappale 42/57 mm   | harmaa komposiitti | 27,10 |
| 160058 | 921E       | Vastakappale 65/85 mm   | harmaa komposiitti | 30,90 |

## Muut Fermodin tuoteohjelmassa olevat lukot kysyttäessä.

## SARANAT

## FERMOD



| Tuote-numero | Malli | Tuotekuvaus | Bruttohinta €<br>(alv 0%) |
|--------------|-------|-------------|---------------------------|
| 160600       | 175   | Kromattu    | 27,10                     |



|        |        |   |       |
|--------|--------|---|-------|
| 160630 | 309.01 | Kromattu, nouseva ovipaksuus 46 - 60 mm, kätsisyys vaihdettavissa | 51,00 |
|--------|--------|---|-------|



|        |        |   |       |
|--------|--------|---|-------|
| 160640 | 309.02 | Emaloitu, nouseva ovipaksuus 46 - 60 mm, kätsisyys vaihdettavissa | 44,80 |
|--------|--------|---|-------|

360-361

|        |        |                                |       |
|--------|--------|--------------------------------|-------|
| 160670 | 360.02 | Emaloitu, ovipaksuus yli 27 mm | 37,50 |
| 160680 | 361.01 | Kromattu, ovipaksuus yli 37 mm | 53,10 |

**362.02 Emaloitu, nouseva, ovipaksuus 48 - 79 mm,**

|        |  |              |       |
|--------|--|--------------|-------|
| 160700 |  | Oikeakätinen | 55,20 |
| 160710 |  | Vasenkätinen | 55,20 |

**362.01 Kromattu, nouseva, ovipaksuus 48 - 79 mm,**

|        |        |   |       |
|--------|--------|---|-------|
| 160711 |        | Oikeakätinen                                | 68,70 |
| 160712 |        | Vasenkätinen                                | 68,70 |
| 160720 | 363.02 | Emaloitu, ei nouseva, ovipaksuus 48 - 79 mm | 47,90 |



|        |     |                                |       |
|--------|-----|--------------------------------|-------|
| 160730 | 401 | Kromattu, ovipaksuus yli 22 mm | 22,90 |
| 160740 | 402 | Kromattu, ovipaksuus yli 31 mm | 22,90 |



|        |        |   |       |
|--------|--------|---|-------|
| 160744 | 446.01 | Kromattu, kätsisyys vaihdettavissa                      | 51,00 |
| 160748 | 466.01 | Kromattu, nouseva jousisarana, kätsisyys vaihdettavissa | 65,60 |
| 160749 | 466.02 | Emaloitu, nouseva jousisarana, kätsisyys vaihdettavissa | 55,20 |
| 160750 | 525.01 | Kromattu  | 30,20 |
| 160755 | 556.02 | Emaloitu, nouseva, kätsisyys vaihdettavissa             | 87,40 |



|        |        |                                 |       |
|--------|--------|---------------------------------|-------|
| 160760 | 710.01 | Kromattu, ovipaksuus 18 - 22 mm | 20,80 |
| 160780 | 730.01 | Kromattu, ovipaksuus 22 - 27 mm | 44,80 |



|        |            |   |        |
|--------|------------|---|--------|
| 160805 | 746.01     | Jousisarana, kromattu, ovipaksuus 75 - 95 mm            | 197,00 |
| 160810 | 746.02     | Jousisarana, emaloitu, ovipaksuus 75 - 95 mm            | 119,00 |
| 160811 | 746.02 rst | Jousisarana, emaloitu, ovipaksuus 75 - 95 mm rst-osilla | 129,00 |



|        |     |                  |       |
|--------|-----|------------------|-------|
| 160820 | 820 | Kromattu / musta | 64,50 |
|--------|-----|------------------|-------|



|        |      |                                   |        |
|--------|------|-----------------------------------|--------|
| 160822 | 4520 | Heilurisarana, harmaa komposiitti | 128,00 |
|--------|------|-----------------------------------|--------|

**LUKOT, SARANAT****KASON****Lukot**

| Tuote-<br>numero | Malli   | Tuotekuvaus                               | Bruttohinta €<br>(alv 0%) |
|------------------|---------|---|---------------------------|
| 161095           | 171     |   | 150,40                    |
| 161110           | 172 C   | Lukittava                                 | 177,50                    |
| 161140           | 174     |   | 110,40                    |
| 161160           | 174 C   | Lukittava                                 | 133,10                    |
| 161000           | K 56 L  |   | 308,30                    |
| 161008           | K 56 CL | Lukittava                                 | 340,80                    |
| 161050           | K 58 L  |   | 200,10                    |
| 161060           | K 58 CL | Lukittava                                 | 218,60                    |
| 161220           | 930 C   | Lukittava, säädettävällä vastakappaleella | 187,10                    |

**Vastakappaleet K 56- ja K 58 -lukoille**

|        |      |               |        |
|--------|------|---------------|--------|
| 161013 | K 56 | 1/8" - 1/4"   | 102,30 |
| 161025 | K 56 | 3/4" - 1 1/2" | 112,60 |
| 161070 | K 58 | 1/8" - 1/4"   | 67,90  |
| 161080 | K 58 | 3/4" - 1 1/2" | 67,90  |

**Sisäpuoliset avaajat**

|        |       |  |       |
|--------|-------|--|-------|
| 161090 | 481 A | K 56 -lukoille, lasikuitutanko + muovilaippa ja -nuppi | 42,40 |
| 161091 | 487 C | K 58 -lukoille, lasikuitutanko + muovilaippa ja -nuppi | 42,40 |

**Sarana**

|        |     |                                    |        |
|--------|-----|------------------------------------|--------|
| 161330 | 218 | Kromattu huullos 28 mm, sulkeutuva | 105,00 |
|--------|-----|------------------------------------|--------|

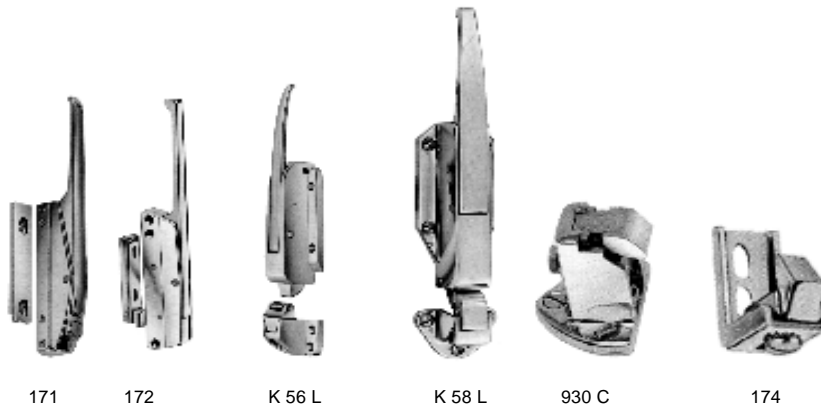

171

172

K 56 L

K 58 L

930 C

174

**LUKOT, SARANAT**

RAHRBACH

JUMBO-sarja 6000-xxxx

ERGO-sarja 6188-xxxx

**Lukot**

| Tuote-numero | Malli                              | Tuotekuvaus | Bruttohinta €<br>(alv 0%) |
|--------------|------------------------------------|-------------|---------------------------|
| 162000       | 6000-020550 harmaa                 | Jumbo       | 170,00                    |
| 162002       | 6000-020551 kromattu               | Jumbo       | 179,00                    |
| 162004       | 6000-020101 Abloy poraus, kromattu | Jumbo       | 184,00                    |
| 162041       | 6188-020028 kromattu               | Ergo        | 64,00                     |

**Sisäpuoliset avaaajat**

|        |             |                    |       |
|--------|-------------|--------------------|-------|
| 162015 | 6000-020531 | 60 - 76 mm         | 22,70 |
| 162017 | 6000-020532 | 76 - 92 mm         | 21,50 |
| 162018 | 6000-020533 | 92 - 105 mm        | 25,30 |
| 162019 | 6000-020536 | 140 - 156 mm       | 28,00 |
| 162016 | 6000-020752 | Sisäpuolinen kahva | 17,30 |

**Vastakappaleet**

|          |             |          |            |       |
|----------|-------------|----------|------------|-------|
| J 162010 | 6000-020723 | Harmaa   | 51 - 65 mm | 50,70 |
| J 162012 | 6000-020705 | Kromattu | 51 - 65 mm | 58,60 |
| J 162013 | 6000-020703 | Kromattu | 37 - 51 mm | 61,40 |
| J 162021 | 6000-020708 | Kromattu | 71 - 85 mm | 69,20 |
| E 162045 | 6188-020207 | Kromattu | 5 mm       | 4,10  |

**Lukkosylinterit**

|                   |             |                |  |       |
|-------------------|-------------|----------------|--|-------|
| 162030            | 6000-021040 | PZ             |  | 50,70 |
| <b>Abloy 3278</b> |             |                |  |       |
| 162033            | 6000-0174   | Sulkuosa Abloy |  | 3,70  |
| 162034            | 6000-0310   | Tulppa Abloy   |  | 3,70  |
| 162020            | 6000-020556 | Peitelevy PZ   |  | 2,20  |

**Kiinnitysosa**

|        |             |       |       |       |
|--------|-------------|-------|-------|-------|
| 162035 | 6000-020699 | Musta | 13 mm | 13,50 |
|--------|-------------|-------|-------|-------|

**Väliosa**

|        |             |          |  |       |
|--------|-------------|----------|--|-------|
| 162022 | 6000-020902 | Kromattu |  | 38,60 |
|--------|-------------|----------|--|-------|

**U-aluslaatta**

|        |             |       |        |      |
|--------|-------------|-------|--------|------|
| 162023 | 6000-020719 | Muovi | 7,5 mm | 4,20 |
| 162026 | 6000-020905 | Muovi | 6 mm   | 2,60 |
| 162027 | 6000-020906 | Muovi | 6 mm   | 2,60 |

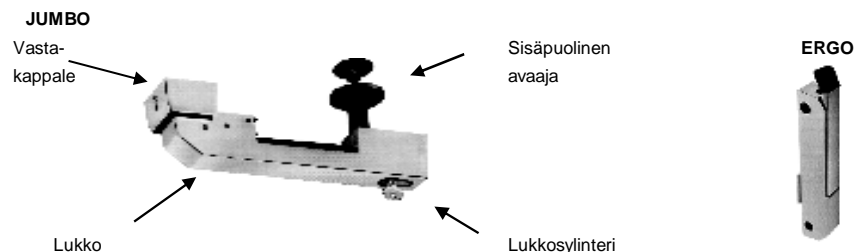

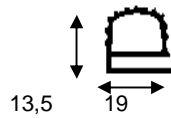
**TIIVISTEET, OVIKONEISTOT, HYLLYT****FERMOD****Tiivistet**

| Tuote-numero | Malli  | Tuotekuvaus   | Bruttohinta €<br>(alv 0%) |
|--------------|--------|---|---------------------------|
| 160930       | Nro 27 | Valkoinen kumitiiviste<br>Käyttölämpötila +50 °C / -30 °C | 9,40                      |

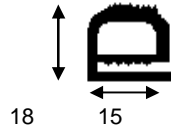

|        |        |  |       |
|--------|--------|--|-------|
| 160940 | Nro 41 | Musta silikonitiiviste<br>Käyttölämpötila +250 °C / -60 °C | 31,20 |
|--------|--------|--|-------|

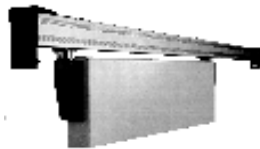
**Liukuovikoneistot****FERMATIC**

Mallit erillisestä tuoteluettelosta

**Hyllyt****FERMOSTOCK**

Hyllyjen mallit erillisestä tuoteluettelosta

**Ylipaineventtiilit****FERMOD**

|        |                  |      |        |
|--------|------------------|------|--------|
| 160550 | Ylipaineventiili | 2145 | 142,00 |
| 160553 | Ylipaineventiili | 2230 | 518,00 |

**Haihdotusaltaat****KASON**

|        |                            |     |        |
|--------|----------------------------|-----|--------|
| 161550 | Haihdotusallas 160W / 230V | 18" | 212,90 |
| 161551 | Haihdotusallas 225W / 230V | 36" | 220,30 |

## KYLMÄAINEET JA -LIUKOKSET, ÖLJYT

### Kylmäaineet



|        |                       |       |     |       |            |
|--------|-----------------------|-------|-----|-------|------------|
| 134014 | R-134A alumiinisäiliö | 14 kg | HFC | R-12  | nettohinta |
| 134060 | R-134A terässäiliö    | 60 kg | HFC | R-12  | nettohinta |
| 404011 | R-404A alumiinisäiliö | 11 kg | HFC | R-502 | nettohinta |
| 404045 | R-404A terässäiliö    | 45 kg | HFC | R-502 | nettohinta |
| 407011 | R-407C alumiinisäiliö | 11 kg | HFC | R-22  | nettohinta |
| 407009 | R-407C terässäiliö    | 45 kg | HFC | R-22  | nettohinta |
| 407015 | R-410A alumiinisäiliö | 10 kg | HFC | R-22  | nettohinta |
| 407017 | R-410A alumiinisäiliö | 4 kg  | HFC | R-22  | nettohinta |
| 507010 | R-507A alumiinisäiliö | 12 kg | HFC | R-502 | nettohinta |
| 507012 | R-507A terässäiliö    | 45 kg | HFC | R-502 | nettohinta |

### Huoltokylmäaineet



|        |                                 |       |     |            |            |
|--------|---------------------------------|-------|-----|------------|------------|
| 407025 | R-437A ISC49PLUS alumiinisäiliö | 12 kg | HFC | R-413A     | nettohinta |
| 407129 | R-417A ISC59 terässäiliö        | 54 kg | HFC | R-22       | nettohinta |
| 407128 | R-417A ISC59 alumiinisäiliö     | 12 kg | HFC | R-22       | nettohinta |
| 422012 | R-422D ISC29 alumiinisäiliö     | 12 kg | HFC | R-22       | nettohinta |
| 422013 | R-422D ISC29 alumiinisäiliö     | 45 kg | HFC | R-22       | nettohinta |
| 422079 | R-422A ISC79 alumiinisäiliö     | 12 kg | HFC | R-22/R-502 | nettohinta |
| 422080 | R-422A ISC79 alumiinisäiliö     | 45 kg | HFC | R-22/R-502 | nettohinta |

# KYLMÄAINEET JA -LIUKOKSET, ÖLJYT

## Kompressoriöljyt

### Puolisynteettiset öljyt

| Tuote-numero | Aine                |           | Käyttö   | Bruttohinta €<br>(alv 0%) / litra |
|--------------|---------------------|-----------|----------|-----------------------------------|
| 202093       | Shell CLAVUS SD2212 | 5 litraa  | CFC/HCFC | 14,80                             |
| 202091       | Shell CLAVUS SD2212 | 20 litraa | CFC/HCFC | 14,80                             |

### Polyesteriöljyt

|        |                |           |                         |       |
|--------|----------------|-----------|-------------------------|-------|
| 202081 | Emkarate RL32H | 20 litraa | HFC                     | 30,90 |
| 202082 | Emkarate RL32H | 5 litraa  | HFC, esim Bitzer mäntäk | 31,65 |
| 202079 | Emkarate RL68H | 5 litraa  | HFC                     | 36,40 |
| 202085 | Emkarate RL32H | 1 litra   | HFC, esim Bitzer mäntäk | 36,60 |
| 202074 | Emkarate RL68H | 1 litra   | HFC                     | 41,65 |
| 100517 | Bitzer BSE60K  | 1 litra   | CO2 Bitzer mäntäk.      | 38,10 |
| 100516 | Bitzer BSE60K  | 10 litraa | CO2 Bitzer mäntäk.      | 33,70 |

### Ruuvikompressoreiden öljyt

|        |                 |             |                      |       |
|--------|-----------------|-------------|----------------------|-------|
| 100510 | Bitzer B100     | 20 litraa   | HCFC Bitzer HS-ruuvi | 18,40 |
| 100513 | Bitzer B150SH   | 18,9 litraa | HCFC Bitzer HS-ruuvi | 41,00 |
| 100514 | Bitzer B320SH   | 19,1 litraa | R-22 Compact-ruuvi   | 40,00 |
| 202084 | Emkarate RL170H | 20 litraa   | HFC Bitzer           | 36,60 |
| 202083 | Emkarate RL170H | 5 litraa    | HFC Bitzer           | 38,45 |
| 202135 | Bitzer BSE170   | 10 litraa   | HFC Bitzer           | 48,00 |
| 202088 | Emkarate RL220H | 5 litraa    | HFC                  | 39,15 |

Maneurop-öljyt osassa 1.1 kompressoreiden yhteydessä

### Pesulaite ja -aineet

|        |                                   |                | Bruttohinta €<br>(alv 0%) |
|--------|-----------------------------------|----------------|---------------------------|
| 196594 | Pesulaite FLUSH 1 (pumpulla)      |                | 1430,00                   |
| 196865 | Super-Flush                       | 6 kg           | 168,50                    |
| 141178 | Super-Flush                       | 30 kg          | 388,00                    |
| 141175 | Pro Klean-puhdistusaine           | 4 litran astia | 46,60                     |
| 141179 | Foaming Coil puhdistusaine, spray | 590 ml         | 22,05                     |

### Muut kemikaalit

|        |  |  |       |
|--------|--|--|-------|
| 202125 | Galvanointispray                                   |  | 63,90 |
| 202127 | Suojalakka piirustusten ja sähköosien suojaamiseen |  | 37,60 |

# KYLMÄAINEET

## Kylmäainesäiliöiden käsittelysäännöt ja vuokraehdot

Vuokraehdot koskevat vain tiliasiakkaillemme varastostamme toimitettavia kylmäainesäiliöitä.

### 1. Vapaa käyttöaika

Kylmäaineen ostajalla on säiliölle kuuden (6) kuukauden vuokraton käyttöaika.  
Vapaa käyttöaika lasketaan alkavaksi toimituspäivästä.

### 2. Säiliön palautus

Tyhjät kylmäainesäiliöt on palautettava Combi Coolin varastoon (Helsinki, Turku, Tampere)  
Tyhjien kylmäainesäiliöiden palautuksen rahdin maksaa **AINA** lähettäjä.

### 3. Vapaan käyttöajan ylitys

Mikäli säiliö ei palaudu 6 kuukauden sisällä toimituspäivästä, laskutamme säiliöstä 150 euroa ja säiliön omistus siirtyy vuokraajalle.

Mikäli jo laskutettu säiliö palautetaan, hyvitetään siitä asiakkaalle 150 euroa ja säiliön omistus palautuu Combi Coolille.

Säiliötä ei kuitenkaan enää hyvitetä mikäli se palautetaan yli 24 kuukauden kuluttua toimituspäivästä.

### 4. Kielto jätteen talteenotosta

Säiliön käyttäminen jätteen talteenottoon on ehdottomasti kielletty.  
Mikäli näin tapahtuu veloitamme tilaajalta puhdistuksesta aiheutuneet kulut.

### 5. Korjaus- ja puhdistuskustannukset

Tilaajalla on aina vastuu kylmäainesäiliön käytöstä ja kunnosta.  
Mikäli säiliö toimitetaan varastoomme viallisena veloitamme tilaajaa seuraavasti:

|  |        |
|--|--------|
| Hävinyt venttiilisuoja                       | 20 eur |
| Vaurioitunut tai poistettu takaiskuventtiili | 45 eur |
| Puhdistus / maalaus                          | 30 eur |
| Hiekkapuhallus / maalaus                     | 48 eur |

Kaikki hinnat ovat ilman arvonlisäveroa.

## R-290 / R-600A TYÖKALUT

### R-600A täyttöasema

| Tuote-numero | Malli | Tuotekuvaus  | Bruttohinta €<br>(alv 0%) |
|--------------|-------|--|---------------------------|
| 196900       | KR410 | <ul style="list-style-type: none"> <li>Täyttöasema</li> <li>Tukiteline R-600 nestetäyttöä varten</li> <li>Royal 2-aste tyhjiöpumppu</li> <li>R600A mittarisarja</li> <li>Huoltoletkut 1800mm, 3 kpl</li> <li>Elektroninen vaaka 0 - 5000 g /1g</li> <li>Tukiteline R290/R600A kertakäyttöäsiiliölle (sama kuin tuote 196901 Tukiteline)</li> </ul> | 1 625,50                  |



### R-290 mittarisarja

|        |              |                                       |        |
|--------|--------------|---------------------------------------|--------|
| 196912 | R-290 Salkku | • R290 mittarisarja + letkut + salkku | 298,70 |
|--------|--------------|---------------------------------------|--------|

### R-290/R-600A tarvikkeet



|        |            |  |       |
|--------|------------|--|-------|
| 196901 | Tukiteline | Tukiteline R290/R600 A kertakäyttöäsiiliölle       | 93,00 |
| 196902 | Letku      | Kapillariiliitäletku tukitelineeseen, pituus 300mm | 19,30 |

### R-290/R-600A kertakäyttöäsiiliö



|        |      |   |       |
|--------|------|---|-------|
| 196903 | R600 | <ul style="list-style-type: none"> <li>Sisältö 420 g</li> <li>Sopii mm. täyttöaseman (KR410) tukitelineeseen</li> </ul> | 35,30 |
| 196904 | R290 | <ul style="list-style-type: none"> <li>Sisältö 370g</li> <li>Sopii mm. täyttöaseman (KR410) tukitelineeseen</li> </ul>  | 35,30 |

### Vuodonetsin, palavat kylmäaineet ja CO<sub>2</sub>



|        |       |  |          |
|--------|-------|--|----------|
| 196895 | ELD-C | <ul style="list-style-type: none"> <li>Palavia kylmäaineita varten (esim. R290, R600A, NH<sub>3</sub>)</li> <li>Tarkkuus 500ppm (20ppm NH<sub>3</sub>)</li> <li>Paristokäyttöinen</li> </ul> | 498,00   |
| 196896 | ELD-D | <ul style="list-style-type: none"> <li>Hiiidioksidille CO<sub>2</sub></li> <li>Tarkkuus 50ppm/v</li> <li>Toiminta-alue 0 - 50°C</li> <li>Paristokäyttöinen</li> </ul>                        | 1 298,00 |

### Kylmäaineen talteenotto



|        |        |   |          |
|--------|--------|---|----------|
| 190064 | RG5410 | <ul style="list-style-type: none"> <li>CFC, HCFC ja HFC kylmäaineille</li> <li>Jännite 230V/50-60 Hz</li> <li>Öljytön kompressori</li> <li>Nimellinen talteenotto (neste/kaasu) 81/33 kg</li> <li>Tehokas puhallin</li> <li>Mitat : 343 x 229 x 483mm</li> <li>Paino 13,5 kg</li> </ul> | 1 738,00 |
|--------|--------|---|----------|

## TÄYTTÖ- JA TYHJIÖINTILAITTEET

### Elektroniset täyttövaa'at



| Tuote-numero | Malli  | Tuotekuvaus   | Bruttohinta €<br>(alv 0%) |
|--------------|--------|---|---------------------------|
| 190093       | WS-055 | <ul style="list-style-type: none"> <li>• Max. 55kg</li> <li>• Erillinen digitaalinen näyttö</li> <li>• Tarkkuus 2g tai ±1% lukemasta</li> <li>• 9V patteri</li> </ul> | 531,40                    |
| 190091       | WS-150 | <ul style="list-style-type: none"> <li>• Max. 150kg</li> <li>• Tarkkuus 10g tai ±1% lukemasta</li> <li>• Muut ominaisuudet kuin WS-055</li> </ul>                     | 533,50                    |

### Täyttöasemat



|        |                      |   |          |
|--------|----------------------|---|----------|
| 196602 | SP 42DE / V / A6 / 4 | <ul style="list-style-type: none"> <li>• 2-asteinen</li> <li>• Pumppausteho 42 l/min</li> <li>• Kylmäaineille R134a, R404A, R507</li> </ul> | 1 156,50 |
|--------|----------------------|---|----------|

### Tyhjiöpumput ja tarvikkeet



|        |     |   |        |
|--------|-----|---|--------|
| 196604 | P2S | <ul style="list-style-type: none"> <li>• 1-asteinen</li> <li>• Pumppausteho 42 l/min</li> <li>• Paino 6,5 kg</li> </ul> | 769,60 |
|--------|-----|---|--------|

|        |      |   |        |
|--------|------|---|--------|
| 196606 | RS3D | <ul style="list-style-type: none"> <li>• 2-asteinen</li> <li>• Pumppausteho 42 l/min</li> <li>• Paino 6,4 kg</li> </ul> | 875,70 |
|--------|------|---|--------|



|        |      |   |          |
|--------|------|---|----------|
| 196609 | RS9D | <ul style="list-style-type: none"> <li>• 2-asteinen</li> <li>• Pumppausteho 180 l/min</li> <li>• Paino 15,1 kg</li> </ul> | 1 006,70 |
|--------|------|---|----------|



|        |              |  |          |
|--------|--------------|--|----------|
| 196611 | MK-120DS/NH3 | <ul style="list-style-type: none"> <li>• 2-asteinen</li> <li>• Jännite 230V/50-60 Hz</li> <li>• Teho 115 L / min</li> <li>• Paino 15 kg</li> <li>• Sopii myös ammoniakille NH<sub>3</sub></li> </ul> | 1 123,20 |
|--------|--------------|--|----------|



|        |                      |                         |       |
|--------|----------------------|-------------------------|-------|
| 190287 | Tyhjiöpumppuöljy 1 l | Esteriöljy SW 68        | 57,90 |
| 190285 | Tyhjiöpumppuöljy 1 l | Mineraaliöljy Wigam K1L | 23,40 |

### Täyttöäiliöt ja varaosat



|        |           |   |        |
|--------|-----------|---|--------|
| 196658 | K2M/ A6/4 | <ul style="list-style-type: none"> <li>• Max. täyttömäärä 2200 g</li> <li>• Kylmäaineille R22,R134a, R407C,R404A</li> </ul> | 351,50 |
|--------|-----------|---|--------|

|        |        |           |       |
|--------|--------|-----------|-------|
| 196168 | AP 124 | Lasiputki | 18,80 |
|--------|--------|-----------|-------|

|        |        |               |       |
|--------|--------|---------------|-------|
| 196169 | KG 100 | Tiivistesarja | 16,30 |
|--------|--------|---------------|-------|

|        |        |               |       |
|--------|--------|---------------|-------|
| 196170 | KG 200 | Tiivistesarja | 18,40 |
|--------|--------|---------------|-------|

|        |            |                                      |       |
|--------|------------|--------------------------------------|-------|
| 196666 | KCE 2 / A2 | Muoviasteikko R134a, R404A,R407C,R22 | 54,60 |
|--------|------------|--------------------------------------|-------|

## TÄYTTÖLETKU- JA HUOLTOMITTARISARJAT

### Täyttöletkusarjat 1/4" R-134a, R-404A

| Tuote-numero   | Malli  | Tuotekuvaus  | Bruttohinta €<br>(alv 0%)                                       |
|--|--------|--------------|---|
| 1/4" SAE (3 kpl)<br>Punainen,<br>sininen ja<br>keltainen letku | 190363 | E 303 FT 36  | • Pituus 940 mm, 3kpl<br>54,30                                  |
|  | 190366 | E 303 FT 48  | • Pituus 1240 mm, 3kpl<br>61,70                                 |
|  | 190367 | E 303 FT 60  | • Pituus 1540 mm, 3kpl<br>68,70                                 |
|  | 190368 | E 303 FT 72  | • Pituus 1840 mm, 3kpl<br>80,90                                 |
|  | 196641 | E 303 FT 120 | • Pituus 3000 mm, 3kpl<br>136,20                                |
|  | 190360 | CA-CCL-60    | • Pituus 1540 mm, 3kpl<br>• Sulkuventtiilit letkuissa<br>139,40 |



### Täyttöletku 1/4" R-134a, R-404A sulkuventtiilillä

| 1/4" SAE<br>Musta letku | Tuote-numero | Malli            | Tuotekuvaus  | Bruttohinta € |
|-------------------------|--------------|------------------|--|---------------|
|                         | 190357       | ITE HDS-60-R / V | • Punainen kaulus, pituus 1500 mm, 1kpl<br>• Sulkuventtiilit letkussa  | 51,90         |
|                         | 190358       | ITE HDS-60-Y / V | • Keltainen kaulus, pituus 1500 mm, 1kpl<br>• Sulkuventtiilit letkussa | 51,90         |
|                         | 190359       | ITE HDS-60-B / V | • Sininen kaulus, pituus 1500 mm, 1kpl<br>• Sulkuventtiilit letkussa   | 51,90         |



### Sulkuventtiilit

|        |       |                                      |       |
|--------|-------|--------------------------------------|-------|
| 196829 | RG-4G | • Sulkuventtiili letkuun 1/4" x 1/4" | 21,80 |
| 196831 | RG-6G | • Sulkuventtiili letkuun 1/4" x 3/8" | 21,80 |

### Täyttöletku 3/8" R-134a, R-404A

|          |        |            |                        |       |
|----------|--------|------------|------------------------|-------|
| 3/8" SAE | 196640 | HDS-6-60-Y | • Pituus 1200 mm, 1kpl | 74,30 |
|----------|--------|------------|------------------------|-------|

### Täyttöletkujen tiivisteet



|        |          |              |                 |      |
|--------|----------|--------------|-----------------|------|
| 196670 | P-509    | 1pkt /10 kpl | 1/4"            | 4,90 |
| 196672 | P-510    | 1pkt /10 kpl | 3/8"            | 9,50 |
| 196673 | Tiiviste | 1pkt /10 kpl | 5/16" R410A:lle | 6,70 |

### Neulaventtiilin avaaja täyttöletkuun

|        |       |              |                     |       |
|--------|-------|--------------|---------------------|-------|
| 196668 | P-513 | 1pkt /10 kpl | Sopii 1/4" ja 5/16" | 17,80 |
|--------|-------|--------------|---------------------|-------|

### Huoltomittarisarjat



|        |                     |   |        |
|--------|---------------------|---|--------|
| 196643 | F2 PF 80 / A6 / 4   | • 2-tiemittarit Ø 80 mm<br>• kylmäaineille R22, R134a, R404A, R507, R407C     | 174,70 |
| 196636 | W4 PF 80 / A6 / 4   | • 4-tiemittarit Ø 80 mm<br>• kylmäaineille R22, R134a, R404A, R507, R407C     | 189,30 |
| 196130 | W1 LP F 80 / A6 / 4 | • Matalapaine huoltomittari<br>• kylmäaineille R22, R134a, R404A, R507, R407C | 57,90  |
| 196131 | W1 HP F 80 / A6 / 4 | • Korkeapaine huoltomittari<br>• kylmäaineille R22, R134a, R404A, R507, R407C | 57,90  |

## Digitaaliset mittarisarjat

| Tuote numero | Malli  | Tuotekuvaus                       | Bruttohinta €<br>(alv 0%) |
|--------------|--------|-----------------------------------|---------------------------|
| 196642       | 2P.536 | 2 - tiemittari                    | 197,60                    |
| 196646       | 2P.925 | Liukuma taulukko, paine/lämpötila | 11,30                     |



|        |                    |  |        |
|--------|--------------------|--|--------|
| 195461 | Digimon - 3 - Plus | <ul style="list-style-type: none"> <li>• Paineen mittaus psi / bar / kPa / Mpa</li> <li>• Lämpötilanäyttö °C/°F</li> <li>• Täyttöletku 1/4" (R-134A) 1500mm, 3kpl</li> <li>• Täyttöletku 5/16" (R-410A) 1500mm, 3kpl</li> <li>• Lämpötila-anturi</li> <li>• Tulistumisen ja alijäähymisen mittaus °C/°F</li> <li>• Tyhjiönnin mittaus MICRON/mbar</li> <li>• Valaistu näyttö</li> <li>• Automaattinen kalibrointi</li> <li>• 50:lle eri kylmäaineelle mm. R-134A, R-404A, R-410A...</li> </ul> | 481,50 |
|--------|--------------------|--|--------|

## Huoltomittarisarjat R410A



|        |                   |  |        |
|--------|-------------------|--|--------|
| 196158 | W4 PF 80 / A4 / 5 | • 4-tiemittarit, 3 x 5/16" SAE + 1x3/8" SAE  | 192,40 |
| 196163 | F2 PF 80 / A4 / 5 | • 2-tiemittarit, 3 x 5/16" SAE   | 135,20 |
| 196154 | R410A             | <ul style="list-style-type: none"> <li>• 2-tiemittarisarja</li> <li>• sis. letkut 3 kpl ja salkun</li> </ul> | 268,90 |

## Täyttöletkut R410A



|   |        |                      |  |        |
|---|--------|----------------------|--|--------|
| 5/16" SAE<br>Pituus 1540 mm<br>Sulkuventtiili | 196160 | V/W 55/60 punainen   | 1 kpl  | 28,40  |
|   | 196161 | V/W 55/60 keltainen  | 1 kpl  | 28,40  |
|   | 196165 | V/W 55/60 sininen    | 1 kpl  | 28,40  |
|   | 196155 | 3HDCS-36/410/V sarja | <ul style="list-style-type: none"> <li>• Pituus 900 mm, 3 kpl</li> <li>• Pun. ja Sin letku 1/4" x 5/16"</li> <li>• Kelt.letku 1/4" x 1/4" (sopii norm. pullonippaan)</li> <li>• Letkuissa sulkuventtiilit</li> </ul> | 117,50 |

## R-410A tarvikkeet



|        |                                |   |                     |       |
|--------|--------------------------------|---|---------------------|-------|
| 196869 | Supistusnipa kylmäainesäiliöön | 5/16" letkulle  |                     | 10,00 |
| 196164 | AD 78 R-410A:lle               | <ul style="list-style-type: none"> <li>• 1/4" x 5/16" (sisä/ulko)</li> <li>• Esim. R410A:n letku R134A:n nippaan</li> </ul> |                     | 20,60 |
| 196166 | AD 87 R-410A:lle               | <ul style="list-style-type: none"> <li>• 5/16" x 1/4" (sisä/ulko)</li> <li>• Esim. R134A:n letku R410A:n nippaan</li> </ul> |                     | 20,60 |
| 196668 | P-513 Tiiviste täyttöletkuun   | 1pkt /10 kpl  | Sopii 1/4" ja 5/16" | 17,80 |
| 196855 | BVR-5 venttiili R-410A/0.8 kg  | Sulkuventtiili R410A kertakäyttöä säiliölle   |                     | 20,30 |

## PAINEMITTARIT

### Painemittarit mittarisarjaan R134A, R404A, R407C, R507



| Tuote-numero | Malli   | Alue bar | Liitäntä    | Halkaisija mm | Bruttohinta € (alv 0%) |
|--------------|---|----------|-------------|---------------|------------------------|
| 196126       | PF 80-15R Sininen   | -1...+15 | 1/8"        | 80            | 34,90                  |
| 196127       | PF 80-35R Punainen  | -1...+35 | 1/8"        | 80            | 34,90                  |
| 182186       | Vaihtoliitin U3-4A<br>(Esim. R134A-täyttöletkun ja mittarin väliin) |          | 1/8" - 1/4" |               | 5,82                   |

### Tyhjiömittarit



|        |  |               |                 |     |        |
|--------|--|---------------|-----------------|-----|--------|
| 195465 | VG-64 , elektroninen, numeronäyttö                 |               | 1/4" SAE        |     | 537,70 |
| 195470 | Viisarinäyttö, 19621                               | 0 - 150 mbar  | 1/2" G          | 100 | 768,60 |
| 195491 | Viisarinäyttö, 19801                               | 0 - 1000 mbar | 1/2" G          | 100 | 145,60 |
| 195497 | Viisarinäyttö 19800<br>(sopii esim mittarisarjaan) | 0 - 1000 mbar | 1/8"            |     | 66,80  |
| 195490 | Supistusmutteri, 19803<br>(sopii esim. 19621)      | Esim. 19621   | 1/2" x 1/4" SAE |     | 15,50  |

### Glyseriinitäytteinen painemittari R 134A, R404A ja R407C



|        |                      |              |          |    |       |
|--------|----------------------|--------------|----------|----|-------|
| 195158 | GL 63 taulukiinnitys | -1...+ 9 bar | 1/4" SAE | 60 | 50,80 |
| 195160 | GL 63 taulukiinnitys | -1...+24 bar | 1/4" SAE | 60 | 50,80 |
| 195155 | GL 63 taulukiinnitys | 0...3,8 Mpa  | 1/4" SAE | 60 | 50,80 |
| 195157 | GL 63 taulukiinnitys | 0...1,8 Mpa  | 1/4" SAE | 60 | 50,80 |

### Hengityssuojaimet CFC/HCFC ja HFC kylmäaineille



|        |   |  |  |  |       |
|--------|---|--|--|--|-------|
| 196391 | Puolinaamari PROFILE2                           | Koko S   |  |  | 50,80 |
| 196392 | Puolinaamari PROFILE2                           | Koko M   |  |  | 50,80 |
| 196395 | Yhdistelmäsuodatin PRO2                         | A1B1E1K1-P3 suodatin edellisiin  |  |  | 40,90 |
| 196382 | Kaasusuodatin 82ABEK1                           | • Silner 12 puolinaamariin<br>• Orgaanisille, epäorgaanisille ja happamille kaasuille ja höyryille |  |  | 21,20 |
| 196384 | Hiukkassuodatin PRO2 P3 PROFILE2 puolinaamariin | Kiinteille ja nestemäisille hiukkasille  |  |  | 18,30 |

## LÄMPÖ- JA YLEISMITTARIT, VUODONETSIMET

### Lämpömittarit

| Tuote-numero | Malli                         | Tuotekuvaus   | Bruttohinta €<br>(alv 0%) |
|--------------|-------------------------------|---|---------------------------|
| 190139       | 307 Digitaalilämpömittari     | <ul style="list-style-type: none"> <li>• 2-anturia</li> <li>• Kumisuojaus vakiona</li> <li>• Alue -50...+1300 °C</li> </ul>                                       | 173,70                    |
| 195150       | TF-115                        | Huonelämpömittari   | 9,20                      |
| 190137       | DT-1620 Digitaalilämpömittari | <ul style="list-style-type: none"> <li>• Ylä- ja alarajojen valinta äänihälytyksellä</li> <li>• Alue -50...+200 °C</li> <li>• Johdollinen puikkoanturi</li> </ul> | 115,40                    |
| 195101       | Taskulämpömittari             | <ul style="list-style-type: none"> <li>• Digitaalinen -50 ... 300 °C</li> <li>• Rst-puikkoanturi</li> </ul>   | 44,00                     |
| 190144       | Laserinfrapunalämpömittari    | -60...+500°C  | 171,60                    |

### Pihntampeerimittari

|        |         |  |        |
|--------|---------|--|--------|
| 192210 | YF-8070 | <ul style="list-style-type: none"> <li>• Jännitteen mittaus 0.1V - 750V +/- (1.2% + 3)</li> <li>• Virran mittaus 10 mA - 600A +/- (2.0% + 5)</li> <li>• Vastuksen mittaus 1 ohm - 2000 ohm +/- (1.0% + 2)</li> <li>• Jatkuvuuden mittaus äänimerkillä</li> <li>• Taajuuden mittaus 1 Hz - 5 MHz +/- (0.8% + 3)</li> <li>• Mittausarvon lukitus</li> <li>• Max. mittausarvon lukitus</li> <li>• Mitat 221 x 62 x 35 mm ( L x W x H )</li> </ul> | 165,40 |
|--------|---------|--|--------|

### Yleismittari

|        |                       |   |        |
|--------|-----------------------|---|--------|
| 192211 | Yleismittari YF-3700A | <ul style="list-style-type: none"> <li>• Toiminnot: ACV, DCV, ACA, DCA, Vastus (Ω), Hz, Diodi, Kapasitanssi</li> <li>• Toimintapainikkeet: Data Hold, REL, MEM, READ, MIN/MAX, RESET, PWR ON, RANGE</li> <li>• Digitaalinen näyttö</li> </ul> | 175,80 |
|--------|-----------------------|---|--------|

### Vuodonetsimet ja varaosat

|        |                                |  |          |
|--------|--------------------------------|--|----------|
| 196843 | ELD-H Sähköinen vuodonetsin    | <ul style="list-style-type: none"> <li>• Tarkkuus 3 g/vuosi</li> <li>• HFC, HCFC ja CFC -kylmäaineille</li> <li>• Paristokäyttöinen</li> </ul>   | 495,00   |
| 196891 | ELS-H                          | ELD-H:n vara-anturi  | 41,50    |
| 196816 | SRL-2 Infrapunavuodonetsin     | <ul style="list-style-type: none"> <li>• CFC, HFC, HCFC kylmäaineille</li> <li>• Infrapunasensori (kesto 10 vuotta)</li> <li>• Kolme toiminta-aluetta, HI - MED - LOW</li> <li>• Patterikäyttöinen/ladattava</li> <li>• Magneettikiinnike</li> <li>• Paino 400g</li> </ul> | 1 140,50 |
| 196844 | Vara-anturi RX-1 / XP-2        | TIF RX-1 vuodonetsimeen  | 45,90    |
| 196976 | NN-035 UV-vuotolamppulaukku    | <ul style="list-style-type: none"> <li>• Paristokäyttöinen</li> <li>• Suojalasit</li> </ul>  | 73,40    |
| 196840 | D-Tek                          | <ul style="list-style-type: none"> <li>• HFC, HCFC ja CFC -kylmäaineille</li> <li>• Ladattava, auto ja verkkolaturi</li> </ul>   | 1 055,60 |
| 196827 | D-Tek korvakuuloke             |  | 54,40    |
| 196838 | Vara-anturi D-Tek              |  | 130,00   |
| 196821 | Vara-anturi D-TEK (uusi malli) |  | 245,40   |
| 196846 | TX 12A                         | Vuotolamppu (täydellinen)  | 171,60   |
| 196848 | TX 9                           | Varasäiliö   | 40,80    |
| 196850 | TX 6088                        | Liekinlevitin  | 14,60    |

### Sumutteet vuodon etsintään

|        |       |                                    |       |
|--------|-------|------------------------------------|-------|
| 196862 | Wigam | Spray 400ml                        | 14,20 |
| 196863 | Wobst | Spray 400ml -30 °C pakkaskestävyys | 15,20 |

**PUTKITYÖKALUT****Laippatyökalut**

W810A

| Tuote-numero | Malli                           | Tuotekuvaus   | Bruttohinta €<br>(alv 0%) |
|--------------|---------------------------------|---------------|---------------------------|
| 196700       | 195-FC                          | 1/4" - 5/8"   | 112,30                    |
| 196704       | 525-F, portaaton säätö          | 5 - 16mm      | 163,30                    |
| 196702       | 203-FA                          | 5/8" - 1 1/8" | 220,50                    |
| 196706       | 500-FC                          | 3/16" - 5/8"  | 172,60                    |
| 196703       | W810A, laippatyökalu momentilla | 1/4" - 3/4"   | 214,20                    |
| 196711       | Momentti kiintoav.sarja STW-07  | 17...29mm     | 61,60                     |

**Laippa- ja levitystyökalusarja**

TE-7

|        |        |  |        |
|--------|--------|--|--------|
| 196708 | 275-FS | • Laippapäät: 1/8, 3/16, 1/4, 5/16, 3/8, 7/16, 1/2, 5/8, 3/4"<br>• Levityspäät: 3/16, 1/4, 5/16, 3/8, 1/2, 5/8, 3/4" | 302,60 |
| 196752 | TE-7   | Levityspäät: 2 x 3/8", 1/2", 5/8", 3/4", 7/8" ja 1 1/8"  | 816,40 |
| 196754 | TEM-6  | Levityspäät: 12, 15, 16, 18, 22,28 mm  | 749,80 |

**Hydraulinen laippa-laajennustyökalu**

|        |                           |   |        |
|--------|---------------------------|---|--------|
| 196710 | 71700 Levityssarja+salkku | Levityspäät 1/4", 5/16", 3/8", 1/2", 5/8", 3/4" ja 7/8" | 488,80 |
| 196713 | 71700-04                  | 1/4" levityspää   | 27,80  |
| 196715 | 71700-06                  | 3/8" levityspää   | 27,80  |
| 196717 | 71700-08                  | 1/2" levityspää   | 27,80  |
| 196719 | 71700-10                  | 5/8" levityspää   | 27,80  |
| 196721 | 71700-112                 | 3/4" levityspää   | 40,50  |

**Venttiiliavaimet**

127-C

|        |                             |  |       |
|--------|-----------------------------|--|-------|
| 196784 | 127-C                       | Rotalock-avain 1/4" - 3/8" - 3/16" - 5/16" | 31,40 |
| 196785 | 127-OFFSET (taivutettu pää) | Rotalock-avain 1/4" - 3/8" - 3/16" - 5/16" | 34,80 |
| 196788 | CTV-1                       | Neulaventtiiliavain                        | 14,60 |
| 196786 | A-32000                     | Neulaventtiiliavain (säiliöllinen)         | 24,10 |

**Putkentaivuttimet**

|        |            |                   |        |
|--------|------------|-------------------|--------|
| 196734 | 368-FH     | 1/4", 5/16", 3/8" | 90,40  |
| 196724 | 364-FHA-04 | 1/4"              | 137,30 |
| 196726 | 364-FHA-06 | 3/8"              | 143,50 |
| 196728 | 364-FHA-08 | 1/2"              | 183,00 |
| 196730 | 364-FHA-10 | 5/8"              | 235,00 |
| 196732 | 364-FHA-12 | 3/4"              | 271,40 |

**Taivutusjouset**

|        |          |      |       |
|--------|----------|------|-------|
| 196714 | 102-F 04 | 1/4" | 6,00  |
| 196716 | 102-F 06 | 3/8" | 10,60 |
| 196718 | 102-F 08 | 1/2" | 8,90  |
| 196720 | 102-F 10 | 5/8" | 9,20  |
| 196722 | 102-F 12 | 3/4" | 10,00 |

**Tuurnat**

|        |         |      |       |
|--------|---------|------|-------|
| 196740 | 93-S-04 | 1/4" | 9,80  |
| 196742 | 93-S-06 | 3/8" | 10,00 |
| 196744 | 93-S-08 | 1/2" | 14,40 |
| 196746 | 93-S-10 | 5/8" | 16,30 |
| 196748 | 93-S-12 | 3/4" | 25,30 |
| 196750 | 93-S-14 | 7/8" | 30,10 |

**Tuurnasarja**

|        |       |                           |       |
|--------|-------|---------------------------|-------|
| 196736 | 193-S | 1/4" - 3/8" - 1/2" - 5/8" | 35,40 |
|--------|-------|---------------------------|-------|

**TYÖKALUT****Putkileikkurit ja tarvikkeet**

| Tuote-numero | Malli           | Tuotekuvaus               | Bruttohinta €<br>(alv 0%) |
|--------------|-----------------|---------------------------|---------------------------|
| 196674       | TC-1050         | Putkileikkuri 4 - 16 mm   | 38,70                     |
| 196676       | TC-1000         | Putkileikkuri 4 - 28 mm   | 70,00                     |
| 196678       | MINI            | Putkileikkuri 4 - 22 mm   | 47,00                     |
| 196682       | 312-FB          | Putkileikkuri 7 - 41 mm   | 106,10                    |
| 196684       | 206-FB          | Putkileikkuri 10 - 66 mm  | 163,30                    |
| 196685       | 406-FA          | Putkileikkuri 51 - 104 mm | 396,20                    |
| 196680       | KAM             | Putkileikkuri 6 - 23 mm   | 44,60                     |
| 196686       | TC-1050         | Varaterä                  | 10,80                     |
| 196688       | TC-1000, 312 FB | Varaterä                  | 12,90                     |
| 196690       | MINI            | Varaterä                  | 12,60                     |
| 196692       | 206-FB          | Varaterä                  | 28,90                     |
| 196687       | 406-FA          | Varaterä                  | 36,70                     |
| 196694       | TC 1050         | Terän ruuvi               | 4,30                      |
| 196696       | TC 1000, 312 FB | Terän ruuvi               | 4,80                      |
| 196698       | 206-FB          | Terän ruuvi               | 4,80                      |
| 196699       | 406-FA          | Terän ruuvi               | 15,10                     |

**Kapillaariputken leikkuri**

|        |       |                                    |       |
|--------|-------|------------------------------------|-------|
| 196876 | PTC 1 | Leikkuri kupariputkelle, kapillari | 39,30 |
|--------|-------|------------------------------------|-------|

**Kapillaariputken mittatyökalu**

|        |             |                |       |
|--------|-------------|----------------|-------|
| 196878 | C4751 / 015 | 0,45 - 1,50 mm | 72,10 |
|--------|-------------|----------------|-------|

**Purseenpoistaja**

|        |       |                                 |       |
|--------|-------|---------------------------------|-------|
| 196884 | 208-F | Tynnyrimallinen metallirungolla | 37,80 |
| 196885 | PTR-2 | Purjeveitsi                     | 15,00 |

**Lamellikampa**

|        |         |                              |       |
|--------|---------|------------------------------|-------|
| 196880 | R-14142 | Muovikampa, kuusi eri kokoa  | 34,50 |
| 196881 | CH-352  | Teräsharjat, portaaton säätö | 37,90 |

**Talteenottopihdit ja tarvikkeet**

|        |            |           |        |
|--------|------------|-----------|--------|
| 196870 | R-14210    | 1/4"      | 109,20 |
| 196872 | R-14210-01 | Varakärki | 10,40  |

**Sulkupuristin**

|        |          |           |       |
|--------|----------|-----------|-------|
| 196886 | RR-14200 | 4 - 12 mm | 49,60 |
|--------|----------|-----------|-------|

**Peili**

|        |       |         |       |
|--------|-------|---------|-------|
| 196882 | MIR-4 | Ø 22 mm | 33,40 |
| 196883 | M-2   | Ø 50 mm | 35,80 |

## TYÖKALUT

### Kevyt hitsauslaite ja tarvikkeet



| Tuote-numero | Malli                    | Tuotekuvaus   | Bruttohinta €<br>(alv 0%) |
|--------------|--------------------------|---|---------------------------|
| 196230       | Turbo Set 90             | <ul style="list-style-type: none"> <li>• Täydellinen juotossarja, 3050 °C</li> <li>• Letkujen pituus 2m (sis. takaiskuventtiilit)</li> <li>• Suojalasit</li> <li>• Happipullo 1kpl</li> <li>• Maxygas-seospullo 1kpl</li> <li>• Paineenalennin</li> </ul> | 238,20                    |
| 196231       | Turbo Set                | Happipullo  | 48,30                     |
| 196232       | Turbo Set                | Maxygas-seos  | 17,30                     |
| 196234       | Turbo Set                | Varrellinen vaihtopää   | 24,80                     |
| 196235       | Turbo Set                | Happiventtiili  | 39,50                     |
| 196236       | Turbo Set                | Kaasuventtiili  | 17,30                     |
| 196874       | Lämmönkestävä suojamatto | 230 x 300 mm, 1093 °C   | 64,00                     |

### Käsi käyttöiset öljypumput



|        |         |                           |        |
|--------|---------|---------------------------|--------|
| 190420 | R-21702 | Täyttö                    | 169,50 |
| 190421 | R-21751 | Tyhjennys                 | 165,40 |
| 196659 | 77940   | Täyttö ja tyhjennys 78 ml | 344,20 |

### Huoltoventtiilit

R-134A, R404A



LT-4G

|        |                                 |                                 |       |
|--------|---------------------------------|---------------------------------|-------|
| 196824 | A-01                            | 1/4", 5/16" ja 3/8"             | 8,20  |
| 196825 | CV-1 (tarvitsee CV-1G työkalun) | 1/4"                            | 13,80 |
| 196826 | CV-1G Sulkuventtiili            | Työkalu CV-1 huoltoventtiilille | 25,40 |
| 196792 | LT-4G                           | 1/4"                            | 18,00 |
| 196794 | LT-6G                           | 3/8"                            | 18,90 |

### Auto A/C letkuliittimien puristustyökalu



|        |  |                     |        |
|--------|--|---------------------|--------|
| 196709 |  | 71550 6"-8" 10"-12" | 467,00 |
|--------|--|---------------------|--------|

**MUOVINEN KAPILLAARIPUTKISARJA****Asennussalkku**

| Tuote-numero     | Malli                   | Tuotekuvaus  | Bruttohinta €<br>(alv 0%) |
|------------------|-------------------------|--|---------------------------|
| 196172           | Täydellinen salkku      | <ul style="list-style-type: none"> <li>Sopii HCFC ja HFC kylmäaineille</li> <li>Lämpötilaeroille -40/ +130 °C</li> <li>Kapillaariputken sisämitta 2 mm</li> <li>Liittimet 1/4" SAE</li> <li>Painekestävyys 40 bar</li> </ul> | 646,00                    |
| <b>Sisältää:</b> |                         |  |                           |
| 196184           | 20 m kapillaariputkea   |  |                           |
| 196182           | 20 kpl suoraa liittintä |  |                           |
| 196181           | 20 kpl mutteria         |  |                           |
| 196186           | 20 kpl 90° kulmia       |  |                           |
| 196188           | 5 kpl t-liitintä        |  |                           |
| 196177           | 1 kpl puristuspihti     |  |                           |
| 196179           | 1 kpl letkusakset       |  |                           |
| 196183           | 55 kpl puristusholkkeja |  |                           |
| 196185           | 20 kpl Neulanavaajia    |  |                           |

**Tarvikkeet**

erillisenä



|        |                               |          |        |
|--------|-------------------------------|----------|--------|
| 196177 | Puristuspihti                 |          | 191,00 |
| 196179 | Letkusakset                   |          | 60,80  |
| 196182 | Suoraliitin                   | 81900053 | 1,75   |
| 196181 | Mutteri suoraan liittimeen    | 81900054 | 1,03   |
| 196184 | Kapillaariputki               | 80000024 | 4,85   |
| 196186 | Kulmaliitin 90°               | 81900061 | 5,25   |
| 196191 | Cu-tiiviste, ei avaajalliseen | 71902830 | 0,41   |
| 182115 | Cu-tiiviste, avaajalliseen    | B2-4     | 0,51   |
| 196188 | T-liitin                      | 81800062 | 7,65   |
| 196189 | T-liitin, mutteri 1:ssa       | 81900104 | 9,60   |
| 196190 | T-liitin, mutteri 2:ssa       | 81900098 | 9,60   |
| 196183 | Puristusholkki                | 81900052 | 1,13   |
| 196185 | Neulanavaaja                  | 81900012 | 0,72   |

# ILMASTOINTILAITTEET

## Invertteri ilma/ilmalämpöpumput

### Aircool

#### R410A



| Tuote-numero | Malli                      | Jäähdytysteho (W) | Lämmitysteho (W) | Jännite         | Bruttohinta € (alv 0%) |
|--------------|----------------------------|-------------------|------------------|-----------------|------------------------|
| 191433       | MSR1-09 (sisä+ulkoyksikkö) | 2600              | 2 900            | 1~ / 230V /50Hz | 990,00                 |
| 191434       | MSR1-12 (sisä+ulkoyksikkö) | 3500              | 3 800            | 1~ / 230V /50Hz | 1050,00                |

"Huippulaadukas invertteripumppu Suomen suurimmaksi ilmalämpöpumpputoimittajaksi tähtäävältä tukkurilta"

### Mitsubishi Heavy Industries

#### R410A



|        |                         |      |      |                 |        |
|--------|-------------------------|------|------|-----------------|--------|
| 191675 | SRK20ZJX-S Sisäyksikkö  | 2800 | 4500 | 1~ / 230V /50Hz | 591,00 |
| 191670 | SRC20ZJX-SA Ulkoyksikkö |      |      | 1~ / 230V /50Hz | 885,00 |
| 191676 | SRK25ZJX-S Sisäyksikkö  | 3000 | 5100 | 1~ / 230V /50Hz | 654,00 |
| 191671 | SRC25ZJX-SA Ulkoyksikkö |      |      | 1~ / 230V /50Hz | 980,00 |

**SA-tyyppin ulkoyksikkö varustettu pohjoismaissa tarvittavin varustein.**

Mitsubishi Heavy-tuotteet päivitetään Heinäkuun 2010 aikana!!

## Ilma/vesi - lämpöpumput Echo-Inverter



| Tuote-numero | Malli | Lämmitysteho (W) -10C ulkolpt | Jännite         | Bruttohinta € (alv 0%) |
|--------------|-------|-------------------------------|-----------------|------------------------|
|              | 100VS | 6 600                         | 3~ / 400V /50Hz |                        |
|              | 140VS | 8 600                         | 3~ / 400V /50Hz | <b>Hinnat</b>          |
|              | 200VS | 12500                         | 3~ / 400V /50Hz | <b>kysyttäessä</b>     |
|              | 250VS | 15800                         | 3~ / 400V /50Hz |                        |

Laite koostuu invertteriulkoyksiköstä, langallisesta kaukosäätimestä, sisäyksiköstä ja lämmitetystä maatalineesta.

Echo-inverter ilma/vesilämpöpumppu voidaan liittää olemassa olevaan lämmityskattilaan, jota käytetään esim. öljyllä, puulla tai sähköllä. Laite toimii -20C asti.



## Combi Cool

Combi Cool Oy  
Ruosilantie 14 E  
00390 Helsinki  
Puh. 09-777 1230  
www.combi-cool.fi

Ilmastointi- ja lämmityslaitteita  
HELSINKI - TAMPERE - TURKU  
- a member of BEVER REP



Combi Cool Oy toimii Mitsubishi Heavy Industries-ilmastointilaitteiden virallisena maahantuojana. Laaja mallistomme kattaa koko alueen aina kotiin sopivista 2kW:n ilmalämpöpumpuista yli 100kW:n VRF-järjestelmiin asti.

Kaikki laitteet ovat Mitsubishi Heavy Industriesin omaa tuotantoa joissa yhdistyy laatu ja luotettavuus.



Olemme on Suomen johtava kylmäalan tukkuliike. Yli 25 vuoden kokemus kylmäalalta ja aito välittäminen asiakkaistamme ja kaikista edustamistamme tuotteista on meidän toimintamme kulmakiviä.

Myönnämme kaikille tuotteillemme kahden vuoden täystakuun.



**Ilmalauhdutteinen ulkoyksikkö**

KAC

R407C



| Tuote numero | Malli     | Jäähdytys-teho (W) | Jännite         | Bruttohinta € (alv 0%) |
|--------------|-----------|--------------------|-----------------|------------------------|
| 191500       | KAC- 54   | 5400               | 1~ / 230V /50Hz | 1353,00                |
| 191502       | KAC -73   | 7200               | 3~ / 400V /50Hz | 1739,00                |
| 191503       | KAC - 94  | 9400               | 3~ / 400V /50Hz | 1829,00                |
| 191504       | KAC - 102 | 10200              | 3~ / 400V /50Hz | 1902,00                |
| 191505       | KAC - 147 | 14700              | 3~ / 400V /50Hz | 2960,00                |
| 191506       | KAC - 202 | 20200              | 3~ / 400V /50Hz | 3484,00                |
| 191507       | KAC - 235 | 23500              | 3~ / 400V /50Hz | 4049,00                |
| 191509       | KAC - 300 | 30000              | 3~ / 400V /50Hz | 5390,00                |

Tehot höyrystyslämpötilalla 7,2 C (dew point), ulkolämpötila +27 C

**Sisäyksikkö Katto / Seinä**

KAC

R407C



|        |           |       |         |
|--------|-----------|-------|---------|
| 191182 | FCTB 800  | 7300  | 838,00  |
| 191183 | FCTB 1000 | 8800  | 1006,00 |
| 191184 | FCTB 1200 | 10500 | 1115,00 |
| 191185 | FCTB 1600 | 14100 | 1297,00 |
| 191186 | FCTB 2000 | 17600 | 1344,00 |

**Kasetti**

KAC

R407C



|        |        |       |         |
|--------|--------|-------|---------|
| 191172 | CST 12 | 3500  | 1064,00 |
| 191174 | CST 18 | 5700  | 1216,00 |
| 191176 | CST 25 | 7000  | 1493,00 |
| 191178 | CST 32 | 9300  | 1532,00 |
| 191179 | CST 44 | 12300 | 1666,00 |

**ILMASTOINTIHÖYRYSTIMET****Kanava-asenteiset höyrystimet**

Lamellijako 2,5 mm



|        |                   | Ilmavirta<br>m <sup>3</sup> /s | Teho *<br>kW |          |
|--------|-------------------|--------------------------------|--------------|----------|
| 114610 | LKX-400-300-4-2,5 | 0,29                           | 5,6          | 963,00   |
| 114615 | LKX-500-280-4-2,5 | 0,36                           | 7,2          | 826,00   |
| 114620 | LKX-500-400-4-2,5 | 0,46                           | 8,9          | 849,00   |
| 114625 | LKX-600-400-4-2,5 | 0,55                           | 10,8         | 1 173,00 |
| 114630 | LKX-800-400-4-2,5 | 0,73                           | 14,4         | 1 248,00 |

Muut mallit kysyttäessä.

LKX-400-300-4-2,5 ⇒ LKX-kanavan leveys (mm) - kanavan korkeus (mm) - putkisyvyys - lamellijako (mm)

Höyrystimet toimitetaan oikeakätisinä ja kanavaliitoksilla varustettuna. Kehyksen vakioleveys 50 mm/sivu.

Höyrystimen rakennesyvyys on 280 mm.

\* Tehot on ilmoitettu seuraavissa olosuhteissa:

- Tuloilma +25 °C ja SK 50%
- Keskimääräinen höyrystyslämpötila +6 °C ja kylmäaine R407C

## Eristetyt split-putket

### EBRILLE



| Tuote-numero | Malli                 | Koko        | Pituus | Bruttohinta €<br>(alv 0%)/metri |
|--------------|-----------------------|-------------|--------|---------------------------------|
| 191150       | TWINSPLIT 20 m kieppi | 1/4" - 3/8" | 20 m   | Nettohinta                      |
| 191152       | TWINSPLIT 20 m kieppi | 1/4" - 1/2" | 20 m   | Nettohinta                      |
| 191160       | TWINSPLIT 20 m kieppi | 3/8" - 5/8" | 20 m   | Nettohinta                      |
| 191162       | TWINSPLIT 20 m kieppi | 3/8" - 3/4" | 20 m   | Nettohinta                      |

## Seinäkonsolit

|        |           |                         |       |
|--------|-----------|-------------------------|-------|
| 105370 | MS-221    | 800 x 545 mm (70 kg)    | 44,40 |
| 105373 | MS-246    | 700 x 550 mm (70 kg)    | 35,90 |
| 105375 | MS-205B   | 120 kg (kivijalkamalli) | 51,70 |
| 105378 | MAATELINE |                         | 80,60 |



MS-221/MS-246



MS-205B



MAATELINE

## Vaimenninkumit



|        |  |       |
|--------|--|-------|
| 105380 | AV-301 vaimennuskumisarja 4 kpl<br>(Optimoitu Combi Coolin lämpöpumpuille) | 14,60 |
|--------|--|-------|

## IKKUNAKOJEET, JUOMAVEDENJÄÄHDYTTIMET

### ZENITHAIR (R 407C)



|        |         | Asennusaukot<br>mm<br>(leveysxkorkeus) | Teho *<br>W | Jännite |          |
|--------|---------|--|-------------|---------|----------|
| 210021 | WLF09 A | 460x 356                               | 2 640       | 230V    | 1 004,00 |
| 210022 | WLF12 A | 570 x 410                              | 3 520       | 230V    | 1 216,00 |
| 210023 | WLF18 A | 670 x 445                              | 5 280       | 230V    | 1 584,00 |

\* Tehot ilmoitettu seuraavissa olosuhteissa:  
ikkuna- ja konsolikojeet  
sisälämpötila +27 °C, 50 %  
ulkolämpötila +35 °C

## Juomavedenjäähdytyn



|        |                             |        |      |          |
|--------|-----------------------------|--------|------|----------|
| 210800 | ZERILLI RF 2 vedenjäähdytyn | 25 l/h | 230V | 1 610,00 |
|--------|-----------------------------|--------|------|----------|

## KONDENSIVESIPUMPUT



| Tuote numero | Malli   | Max. nostokorkeus m | Teho l/h (2,5 m) |      | Bruttohinta € (alv 0%) |
|--------------|---------|---------------------|------------------|------|------------------------|
| 210458       | PACIFIC | 3                   | 6,5              | 230V | 124,00                 |

## ASPEN



|        |                   |             |               |      |        |
|--------|-------------------|-------------|---------------|------|--------|
| 210474 | ASPEN MINI ORANGE | 8 m (3 l/h) | 8 l/h (2,5 m) | 230V | 143,00 |
|--------|-------------------|-------------|---------------|------|--------|



|        |                   |               |                |      |        |
|--------|-------------------|---------------|----------------|------|--------|
| 210475 | ASPEN MAXI ORANGE | 20 m (10 l/h) | 30 l/h (2,5 m) | 230V | 165,00 |
|--------|-------------------|---------------|----------------|------|--------|



|        |                 |     |               |      |        |
|--------|-----------------|-----|---------------|------|--------|
| 210478 | ASPEN MINI AQUA | 8 m | 7 l/h (3,0 m) | 230V | 143,00 |
|--------|-----------------|-----|---------------|------|--------|



|        |                 |             |               |      |        |
|--------|-----------------|-------------|---------------|------|--------|
| 210473 | ASPEN MINI LIME | 8 m (3 l/h) | 8 l/h (2,5 m) | 230V | 191,00 |
|--------|-----------------|-------------|---------------|------|--------|



|        |                 |               |                |      |        |
|--------|-----------------|---------------|----------------|------|--------|
| 210476 | ASPEN MAXI LIME | 20 m (10 l/h) | 30 l/h (2,5 m) | 230V | 213,00 |
|--------|-----------------|---------------|----------------|------|--------|



|        |  |     |         |      |        |
|--------|--|-----|---------|------|--------|
| 210477 | ASPEN KALUSTEPUMPPU ERRP, 11 litran tankki | 35m | 225 l/h | 230V | 633,00 |
|--------|--|-----|---------|------|--------|



|        |                          |              |                 |      |        |
|--------|--------------------------|--------------|-----------------|------|--------|
| 210469 | ASPEN Hi-Flow 1 l tankki | 4 m (20 l/h) | 140 l/h (2,5 m) | 230V | 112,00 |
|--------|--------------------------|--------------|-----------------|------|--------|



|        |                          |              |                 |      |        |
|--------|--------------------------|--------------|-----------------|------|--------|
| 210471 | ASPEN Hi-Flow 2 l tankki | 4 m (20 l/h) | 140 l/h (2,5 m) | 230V | 112,00 |
|--------|--------------------------|--------------|-----------------|------|--------|



|        |                          |              |                       |      |        |
|--------|--------------------------|--------------|-----------------------|------|--------|
| 210744 | ASPEN Hi-Lift 1 l tankki | 12 m (11l/h) | vakio 11 l/h (0-12 m) | 230V | 215,00 |
|--------|--------------------------|--------------|-----------------------|------|--------|



|        |                          |              |                       |      |        |
|--------|--------------------------|--------------|-----------------------|------|--------|
| 210745 | ASPEN Hi-Lift 2 l tankki | 12 m (11l/h) | vakio 11 l/h (0-12 m) | 230V | 226,00 |
|--------|--------------------------|--------------|-----------------------|------|--------|



|        |             |                |                 |      |        |
|--------|-------------|----------------|-----------------|------|--------|
| 210468 | VCMA-20 ULS | 4,5 m (90 l/h) | 220 l/h (2,5 m) | 230V | 205,60 |
|--------|-------------|----------------|-----------------|------|--------|



|        |            |               |                 |      |        |
|--------|------------|---------------|-----------------|------|--------|
| 210467 | VCL-24 ULS | 6 m (930 l/h) | 990 l/h (2,5 m) | 230V | 329,20 |
|--------|------------|---------------|-----------------|------|--------|



|        |                   |             |  |      |        |
|--------|-------------------|-------------|--|------|--------|
| 210482 | MINI BLANC DELUXE | 4 m (6 l/h) |  | 230V | 131,00 |
|--------|-------------------|-------------|--|------|--------|



## PUTKIKOURUT JA SEINÄKONSOLIT

## ARTIPLASTIC

| Tuote numero   | Malli  | Pakkaus kpl |                  | Bruttohinta € (alv 0%) |
|--|--|-------------|------------------|------------------------|
|  105300   | Kouru 70 x 55 mm / 2 m                       | 12          | 0712 BC          | 9,00                   |
| 105305   | Kouru 80 x 60 mm / 2 m                       | 8           | 0812 BC          | 10,80                  |
| 105306   | Kouru 90 x 65 mm / 2 m<br>(leveys x korkeus) | 8           | 0912 BC          | 12,70                  |
|  105310   | Putkaside (70 mm kouruun)                    | 30          | 0703 ST oranssi  | 0,30                   |
| 105315   | Putkaside (80 mm kouruun)                    | 30          | 0803 ST punainen | 0,30                   |
| 105316   | Putkaside (90 mm kouruun)                    | 30          | 0903 ST          | 0,34                   |
|  105320   | Jatkokappale (70 mm)                         | 30          | 0704 GC          | 1,35                   |
| 105325   | Jatkokappale (80 mm)                         | 30          | 0804 GC          | 1,62                   |
| 105326   | Jatkokappale (90 mm)                         | 30          | 0904 GC          | 1,73                   |
|  105330   | Sisäkulma (70 mm)                            | 8           | 0705 AI          | 2,55                   |
| 105335   | Sisäkulma (80 mm)                            | 6           | 0805 AI          | 2,74                   |
| 105336   | Sisäkulma (90 mm)                            | 6           | 0905 AI          | 2,89                   |
|  105338  | Kulma (70 mm)                                | 10          | 0707 CP          | 2,93                   |
| 105339   | Kulma (80 mm)                                | 8           | 0807 CP          | 3,75                   |
| 105337   | Kulma (90 mm)                                | 8           | 0907 CP          | 3,98                   |
|  105340 | Ulkokulma (70 mm)                            | 12          | 0706 AE          | 2,55                   |
| 105345   | Ulkokulma (80 mm)                            | 9           | 0806 AE          | 2,74                   |
| 105346   | Ulkokulma (90 mm)                            | 9           | 0906 AE          | 2,89                   |
|  105350 | Kulma/seinä LV (70 mm)                       | 9           | 0709 CM          | 3,68                   |
| 105355   | Kulma/seinä LV (80 mm)                       | 6           | 0809 CM          | 4,32                   |
| 105356   | Kulma/seinä LV (90 mm)                       | 6           | 0909 CM          | 4,58                   |
|  105360 | Suora/seinä LV (70 mm)                       | 10          | 0710 PM          | 2,74                   |
| 105365   | Suora/seinä LV (80 mm)                       | 8           | 0810 PM          | 3,30                   |
| 105366   | Suora/seinä LV (90 mm)                       | 8           | 0910 PM          | 3,53                   |
|  105368 | T-kappale (80 mm)                            | 4           | 0813 DT          | 6,49                   |
| 105369   | T-kappale (90 mm)                            | 4           | 0913 DT          | 7,02                   |
|  105308 | Tippavesiputki spiraali 16 mm                | 30m/kiöp.   | 0016 TU          | 28,00                  |
| 105309   | Tippavesiputki spiraali 18 mm                | 30m/kiöp.   | 0018 TU          | 34,60                  |
|  105319 | Taipuisa putki (80 x 590 mm)                 | 4           | 0811 GF          | 6,34                   |

## ABS-MUOVIPUTKET JA OSAT

### Kondenssivesi- ja liuosputkituksiin PN 10, harmaa, maalattavissa

|   | Tuote-numero | Malli                          | Tehdaskoodi | Bruttohinta €<br>(alv 0%) |
|---|--------------|--------------------------------|-------------|---------------------------|
|    | 198003       | Putki DN 25 mm, 5 m / kpl      | DP11555307  | 27,10                     |
|   | 198022       | Jatkomuhvi 25 mm               | DP11100307  | 2,50                      |
|    | 198056       | Supistusliitin 32-25-20        | DP11114415  | 2,95                      |
|    | 198072       | 45° kulma 25 mm                | DP11119307  | 12,35                     |
|    | 198087       | 90° kulma 25 mm                | DP11115307  | 5,55                      |
|    | 198101       | 90° kaari 25 mm                | DP11118307  | 14,00                     |
|   | 198112       | T-haara 25 mm                  | DP11122307  | 4,85                      |
|  | 198158       | Hattu (sokea) 25 mm            | DP11149307  | 2,70                      |
|  | 198172       | Kierreltiin liimatt. 25 mm     | DP11205307  | 12,80                     |
|  | 198222       | Kierreltiin komp. sisäk. 25 mm | DP11216307  | 25,80                     |
|  | 198230       | Kierreltiin komp. ulkok. 25 mm | DP11217307  | 25,80                     |
|  | 198242       | Letkuliitin 25 mm              | DP11158307  | 3,70                      |
|  | 198253       | Kannake Cobra 25-3/4           | DP13434307  | 1,50                      |
|   | 198262       | Liima 0,5 l                    | 3461395     | 29,00                     |
|  | 198263       | Puhdistusaine MEK 0,5 l        | 3463395     | 15,00                     |

# Oy Combi Cool Ab

## Myynti- ja toimitusehdot

Ellei toisin ole sovittu, Oy Combi Cool Ab noudattaa toimituksissaan Teknisen Kaupan Liiton ehtoja seuraavin muutoksin ja täydennyksin.

### Tarjoukset

Hinnastojen hinnat ovat voimassa sitoumuksetta ja perustuvat yleensä toimituksiin lyhimmillä mahdollisilla toimitusajoilla. Tarjoushinnat ovat voimassa 2 kk tarjouksessa mainituin toimitusajoin ja välimyyntivarauksin. Välimyyntivaraus koskee tarjouksia varastotuotteista, jotka voidaan tarjouksen voimassaoloaikana myydä toiselle asiakkaalle. Tarjouksen voimassaolo edellyttää, että poikkeukselliseksi katsottavia kustannuksiin vaikuttavia muutoksia – esim. valuuttakursseissa tai Oy Combi Cool Ab:n omissa tuotteiden hankintakustannuksissa – ei tänä aikana tapahdu. Hinnat ovat vapaasti Oy Combi Cool Ab:n toimipisteessä ja sisältävät vakiopakkauksen ellei toisin mainita.

### Tilaukset

Jos ostaja liittyy tilaukseensa jonkin ehdon, joka on ristiriidassa näiden myynti- ja toimitusehtojen kanssa, on näitä ehtoja kuitenkin sovellettava, ellei myyjä ole nimenomaisesti tehtyä ehtoa hyväksynyt.

Oy Combi Cool Ab pidättää oikeuden hinnannuutoksiin ennalta ilmoittamatta, mikäli viranomais-toimenpiteet tai määräyksistä johtuvat muutokset vaikuttavat Oy Combi Cool Ab:n kustannuksiin.

### Toimitusaika

Ostajan toimitusta, ettei se pysty ottamaan toimitusta vastaan sovittuna aikana, ostajan on viivyttämättä ilmoitettava tästä sekä ilmoitettava uusi toimitusaika.

Vaikka ostaja ei ota toimitusta vastaan sovittuna aikana, se on velvollinen suorittamaan kauppahinnan tai sen osan sovittujen maksuehtojen mukaisesti.

Myyjä huolehtii tuotteen varastoinnista ostajan kustannuksella ja vastuulla. Ostajan niin halutessa, myyjä vakuuttaa tuotteen ostajan kustannuksella.

Teknisen Kaupan Liiton ehtojen kohdan 4.5 myöhästymissakkopykälää sovelletaan vain, mikäli siitä on erikseen sovittu.

### Maksuehdot

Ostajan tulee maksaa kukin myyjän lähettämä lasku viimeistään 14 kalenterivuorokauden kuluessa laskun päiväyksestä myyjän osoittamalle pankkitilille, ellei toisin sovita.

### Omistusoikeus

Omistusoikeus tuotteeseen siirtyy ostajalle, kun koko kauppahinta on maksettu myyjälle.

### Viivästyskorko

Ostaja maksaa viivästyneelle määrälle vuotuista viivästyskorkoa, joka on seitsemän prosenttiyksikköä korkeampi kuin kulloinkin voimassa oleva viitekorko. Myyjällä on lisäksi oikeus periä ostajalta kohtuulliset perintäkulut.

### Kuljetusvakuutus

Toimituksien kuljetuksen vakuuttaa ostaja.

### Palautus

Palautuksista on aina sovittava myyjän kanssa. Palautuksissa on aina oltava mukana myyjältä saatu palautusnumero. Palautettavan tuotteen tulee olla käyttämätön ja myyntipakkauksessaan.

Oy Combi Cool Ab veloittaa palautuksen käsittelykuluina vähintään 40 € tai 15 % tuotteen laskutetusta hinnasta.

### Vastuu tuotteen virheestä

Takuuaika on takuuehtojen mukainen. Ostaja vastaa toimitus- ja käyttöönottopäivän välisenä aikana säilytysolosuhteista tuotteille mahdollisesti aiheutuneista vahingoista ja vioista.

Takuu edellyttää, että asennuksessa on noudatettu voimassaolevia määräyksiä, yleisesti hyväksytyä asennustapaa ja tuotteen asennusohjeita. Myyjä vastaa ainoastaan vioista, jotka syntyvät sopimuksen edellyttämässä käyttöolosuhteissa ja tuotetta oikein käytettäessä. Oy Combi Cool Ab pidättää oikeuden päättää, kuinka, missä ja kuka suorittaa sen vastuulle kuuluvan korjauksen tai vaihdon.

Takuu koskee vain valmistus- ja raaka-ainevirheitä, eikä Oy Combi Cool Ab anna mitään muita takuita. Asiakas on asiantuntija koskien tuotteen toimivuutta ja sopivuutta asiakkaan käyttötarkoitukseen, eikä Oy Combi Cool Ab anna takuuta tuotteen toimivuudesta tai soveltuvuudesta tiettyyn tarkoitukseen. Takuu ei myöskään kata esimerkiksi ostajan puutteellisten huoltotoimenpiteiden, väärin suorittaman asennuksen, ilman myyjän kirjallista suostumusta tekemien muutosten tai väärin suorittamien korjausten tai tuotteen normaalin kulumisen ja huononemisen aiheuttamia vahinkoja tai vikoja.

Takuu ei kata viallisen tuotteen aiheuttamia välillisiä vahinkoja, tuotteen vaihtamisesta aiheutuvia kustannuksia, ostajan tuotantotappioita, saamatta jääneitä voittoja tai muita välillisiä kustannuksia, kuten esimerkiksi kylmäaineista aiheutuneita kustannuksia.

Vaihdettavissa olevan viallisen osan tilalle Oy Combi Cool Ab lähettää veloituksetta, Suomessa rahtivapaasti, uuden osan. Asennus- ja vaihtokustannuksista vastaa ostaja.

Osa veloitetaan, mikäli ostaja ei ole palauttanut viallista osaa toimitettuna perille (TOP) Oy Combi Cool Ab:n toimipisteeseen kahden viikon kuluessa rahtivapaasti uuden osan toimituspäivästä lukien. Palautettavan tuotteen tai osan mukana on seurattava riittävät tiedot viasta, tuotteen kilvestä ilmenevä valmistusnumero ja tyyppi sekä myyjältä saatu palautusnumero.

Lopullinen takuukäsittely tapahtuu palautuksen jälkeen.

### Ylivoimainen este

Teknisen Kaupan Liiton ehtojen ylivoimaista estettä kokevan kohdan 5.3 osalta todetaan lisäksi, että Oy Combi Cool Ab ei ole velvollinen lopettamaan lakkoa tai työsulkua ehdoilla, joita se ei voi hyväksyä. Ehtojen hyväksyttävyyden arviointi perustuu Oy Combi Cool Ab:n omaan harkintaan.

# Oy Combi Cool Ab

## TAKUUEHDOT

Myydyille tuotteille ovat voimassa seuraavat takuut edellyttäen, että maksuehtoja on noudatettu.

Takuuaika on **kaksi vuotta** tuotteen toimituksesta, jos tuote asennetaan uuteen koneistoon. Huollossa vanhaan koneistoon asennetun tuotteen takuuaika on 1 vuosi tuotteen toimituksesta.

Takuu koskee valmistus- ja raaka-ainevirheitä.

Takuu ei kata viallisen laitteen aiheuttamia vahinkoja, laitteen vaihtamisesta aiheutuvia kustannuksia, ostajan tuotantotappioita, saamatta jääneitä voittoja tai muita välillisiä vahinkoja ja kustannuksia.

Ostaja vastaa toimitus- ja käyttöönottopäivän välisenä aikana säilytysolosuhteiden tuotteille mahdollisesti aiheuttamista vahingoista ja vioista.

Takuu edellyttää, että asennuksessa on noudatettu voimassaolevia määräyksiä, yleisesti hyväksytyä asennustapaa ja tuotteen valmistajan antamia asennusohjeita. Bitzer ruuvikompressoreissa takuun alkamisen ehtona on lisäksi täytetyn kompressorin käynnistyspöytäkirjan kopion lähettäminen Oy Combi Cool Ab:lle heti, kun tuote on otettu käyttöön.

Takuu ei koske vikaa, rikkoutumista tai turmeltumista, jonka on aiheuttanut:

- virheellinen asennus, hoito, käsittely tai epänormaalit käyttöolosuhteet
- liian suuret jännitevaihtelut tai ylikuormitus
- ukkosen aiheuttamat vahingot
- jäähdytyskompressorissa käytetty sopimaton kylmäaine tai öljy
- kosteus kylmäainepiirissä

Takuu ei myöskään koske veden epäpuhtauksista aiheutuneita huoltotoimenpiteitä.

Takuu raukeaa, jos tuotetta:

- korjataan tai muutetaan ilman Oy Combi Cool Ab:n lupaa
- käytetään tarkoitukseen, johon sitä ei ole suunniteltu
- varastoidaan kosteassa tai muulla tavalla sopimattomassa tilassa

Takuu koskee ainoastaan virheitä, joista ostaja tekee takuunantajalle ilmoituksen kohtuullisessa ajassa (normaalisti 14 päivän kuluessa) virheen toteamisesta. Samalla on esitettävä selvitys siitä, milloin tuote on ostettu ja ilmoitettava mahdollisimman tarkasti vian laatu tai miten vika ilmenee.

Takuun ehtona on, että tuote toimitetaan Oy Combi Cool Ab:lle tarkistettavaksi. Kuljetusmaksut maksaa lähettäjä.

Takuukäsittelyyn lähetettävässä tuotteessa ei saa olla asiaankuulumattomia asennustarvikkeita. Kaikki palautettavaan tuotteeseen kuuluvat osat on oltava mukana.

Palautettavan tuotteen tai osan mukana on seurattava riittävät tiedot viasta, tuotteen kilvestä ilmenevä valmistusnumero ja tyyppi sekä myyjältä saatu palautusnumero.

Palautettavan tuotteen tulee olla puhdistettu ja suljettu niin, ettei sen käsittely aiheuta terveys- tai ympäristöhaittoja.

Oy Combi Cool Ab pidättää oikeuden päättää, kuinka, missä ja kuka suorittaa sen vastuulle kuuluvan korjauksen tai vaihdon.

Takuun perusteella vaihdettu tuote on myyjän omaisuutta.